

Wilkhahn

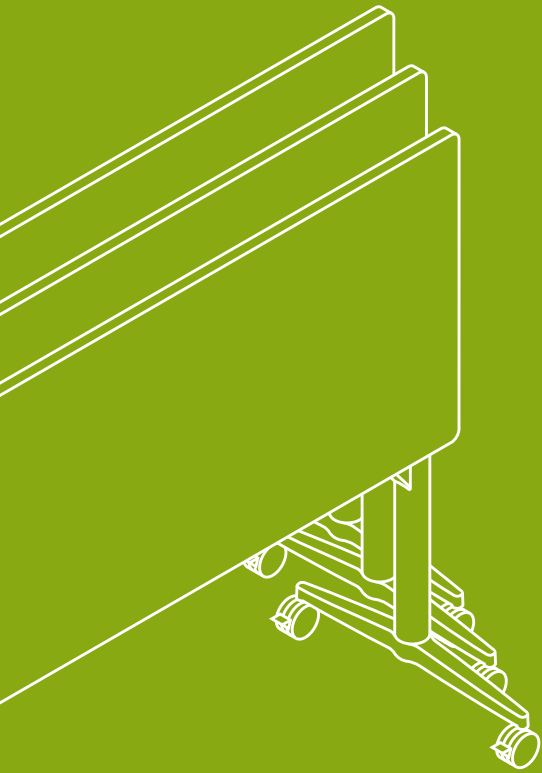

Preisliste 2026

Gesamtprogramm

Allgemeine Informationen

Verkaufspreise für den Fachhandel.

Gültig ab 1. Januar 2026.

Unverbindlich empfohlene Einzelverkaufspreise.

Ohne Mehrwertsteuer.

Die gültigen Allgemeinen Verkaufs- und Lieferbedingungen (AGB) finden Sie auf wilkhahn.com.

Technische Änderungen vorbehalten.

Wilkhahn ist zertifiziert nach Qualitätsmanagementsystem DIN EN ISO 9001,

Umweltmanagementsystem DIN EN ISO 14001 FF.

Abweichungen von abgebildeten oder beschriebenen Modellen müssen wir uns vorbehalten.

Veränderungen, die sich durch Produktverbesserungen oder technischen Fortschritt ergeben, begründen keinen Reklamationsanspruch.

Bei den Tischprogrammen sind neben den Standardausführungen Sonderanfertigungen möglich.

Formen, Maße, Oberflächen und Preise auf Anfrage.

Additionselemente: Die Angabe der Seite „links“ oder „rechts“ bezieht sich immer auf die Sitzrichtung.

Oberflächen

Furnierte Tischplatten und Holzgestelle von Sitzmöbeln sind mit Klarlack geschützt.

Farbige Metalloberflächen sind mit schwermetallfreiem Pulverlack beschichtet.

Polster

Alle eingesetzten Polsterschäume sind FCKW-frei hergestellt.

Zeichen

Gesamthöhe

Gesamtbreite

Gesamttiefe

Sitzhöhe

Sitzbreite

Sitztiefe

 Furnierverlauf

 Dekorverlauf

 Sitzrichtung

Die Sitzhöhe ist mit DIN-Prüfgeräten unter Belastung ermittelt. Gesamthöhe, Breite und Tiefe entsprechen den Mindestkonturmaßen.

Zur besseren Erkennbarkeit ist manches Zubehör etwas vergrößert dargestellt.

Wichtige Hinweise/Warentypische Eigenschaften

Farbabweichungen/Strukturunterschiede

Die Kombination unterschiedlicher Werkstoffe, wie etwa die Verchromung oder Lackierung von Aluminium, Stahl oder Kunststoff, kann im Vergleich der Oberflächen zu geringen Farb- und Strukturabweichungen führen. Diese Unterschiede werden nicht als Reklamation anerkannt.

Die Farbangaben nach RAL/Pantone sind Richtwerte. Mögliche Farbabweichungen werden nicht als Reklamationsgrund anerkannt.

Bei unseren Bezugsmaterialien und Schichtstoffen kann es, trotz sorgfältiger Auswahl, zu geringen, chargenbedingten Farbabweichungen kommen. Bei Textilien aus recycelten Materialien können die Farbgebung und die Textur produktionsbedingt breiteren Schwankungen unterliegen. Dies ist bedingt durch die Fertigungsprozesse unserer Vorlieferanten und wird deshalb nicht als Reklamationsgrund anerkannt.

Furnierausführung

Eiche-, Kernesche-, Esche-, Nussbaum-, Räuchereiche- oder Schwarznussfurnier mit Splint werden im Standard als geschobene Furnierblätter verarbeitet. Asteichefurnier wird individuell sortiert.

Wuchsmerkmale sind in definierten Grenzen zulässig.

Achten Sie bitte bei Nachbestellungen darauf, ob Ihre Tischplatten geschobenes oder sortiertes Furnier aufweisen.

Holz

Holz ist ein Naturprodukt. Wir verarbeiten bei unseren Produktfamilien ausschließlich besonders sorgfältig ausgewählte und hochwertige Hölzer und Echtholz furniere. Typische Merkmale wie kleine Äste und Verwachsungen sind Zeichen eines natürlichen Wuchses. Weil jeder Holzstamm individuell ist, sind zudem Abweichungen in Struktur und Farbe möglich. Die einzigartige Oberflächencharakteristik von Holz ist naturbedingt und wird deshalb nicht als Reklamationsgrund anerkannt.

Leder

Leder ist ein Naturprodukt. Jede Lederhaut ist ein Unikat und unverwechselbar. Insektenstiche, Scheuerstellen oder Narben erzählen Geschichten. Sie sind Zeichen für die Naturbelassenheit und Hochwertigkeit des Materials und werden daher nicht als Reklamationsgrund anerkannt.

Sitzspiegel

Sitzspiegel sind Abdrücke im Bezug, die durch Druck, Körperwärme und Feuchtigkeit entstehen können. Ihre Ausprägung wird von Modell, Bezugsmaterial und Polstertechnik beeinflusst und gehört zu den Charakteristika der jeweiligen Ausführung. Sie stellen daher keine Qualitätsminderung dar.

Möbel für den Außenbereich

Ausgewiesene Programme/Modelle sind für den Außenbereich geeignet. Dennoch empfehlen wir diese Möbel nur bedingt den natürlichen Witterungsbedingungen, wie Sonne, Regen, Staub und Wind, auszusetzen und sie bei Nichtgebrauch trocken und belüftet unterzustellen.

Inhalt nach Programmen

Bezugsmaterialien 10

Armlehnen 15

Quickship 16



Programm 164 – ME 20



Programm 170 – ON 28



Programm 180 – Neos 42



Programm 184 – IN 46



Programm 186 – Metrik 52



Programm 187 – AT 54



Programm 20 – Stitz 2 65



Programm 202 – Stand-Up 67





Programm 21 – FS-Linie

68

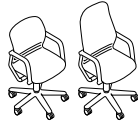

Programm 222 – Occo

72

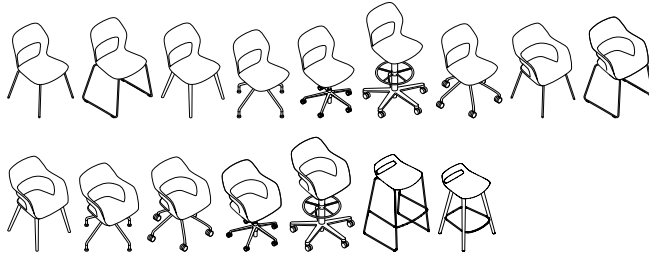

Programm 224/225 –
Occo Conference / Occo Lounge

90



Programm 222 – Occo Tische

102

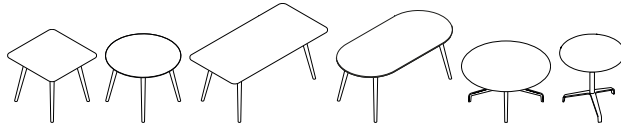

Programm 227 – Pep

104



Programm 228 – WiChair

NEU

106



Programm 230 – Aline

111

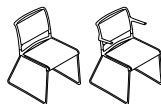

Programm 238 – Aula

114





Programm 290 – Sola



118

Programm 295 – Intra



120

Programm 296 – Decide

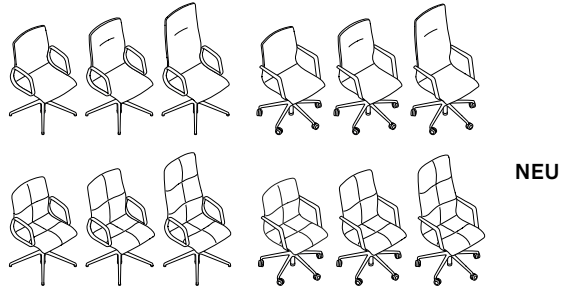

123

Programm 30 – Graph



130

Programm 300 – Graph Tische

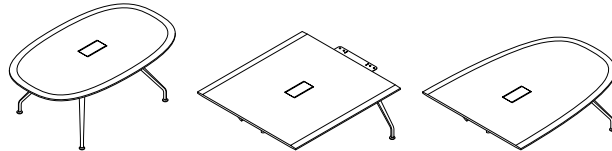

138

Programm 320 – Yonda



150

Programm 321 – Yonda Conference



156

Programm 322 – Yonda Lounge



160



Programm 361 – Ceno

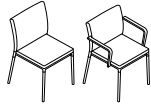

167

Programm 440 – Confair Next

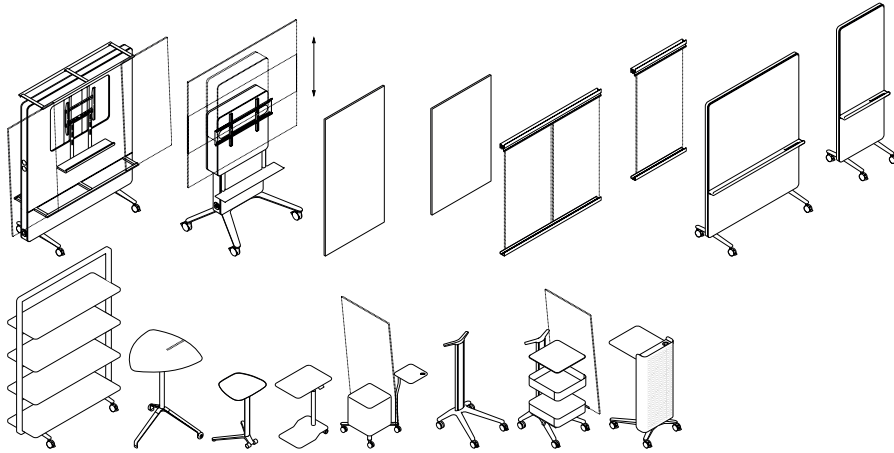

170

Programm 440 – Confair Falttisch

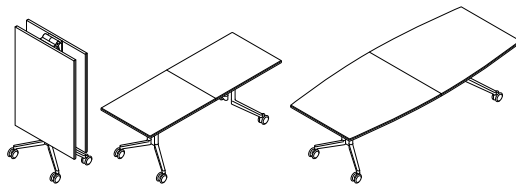

190

Programm 540 – Contas

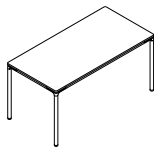

203

Programm 610 – Timetable



206

Programm 612 – Timetable Smart



210

Programm 614 – Timetable Shift



214



Programm 615 – Timetable Lift

232

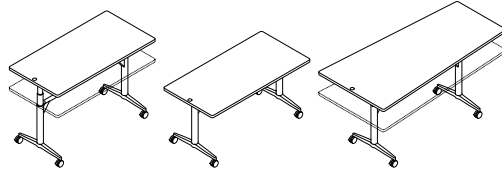

Programm 620 – Logon

238

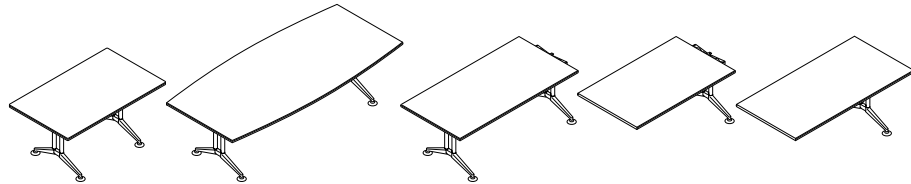

Programm 636 – Versa

252

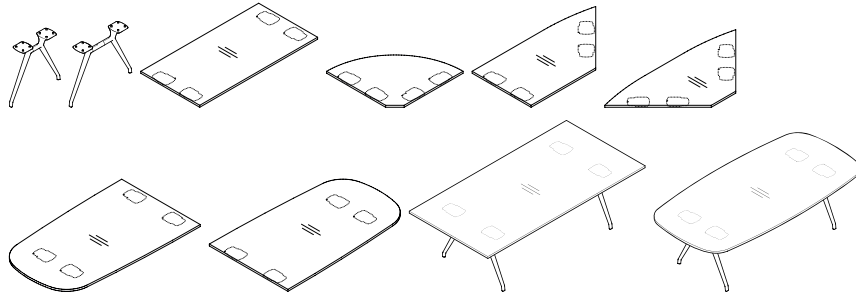

Programm 780 – Insit

278

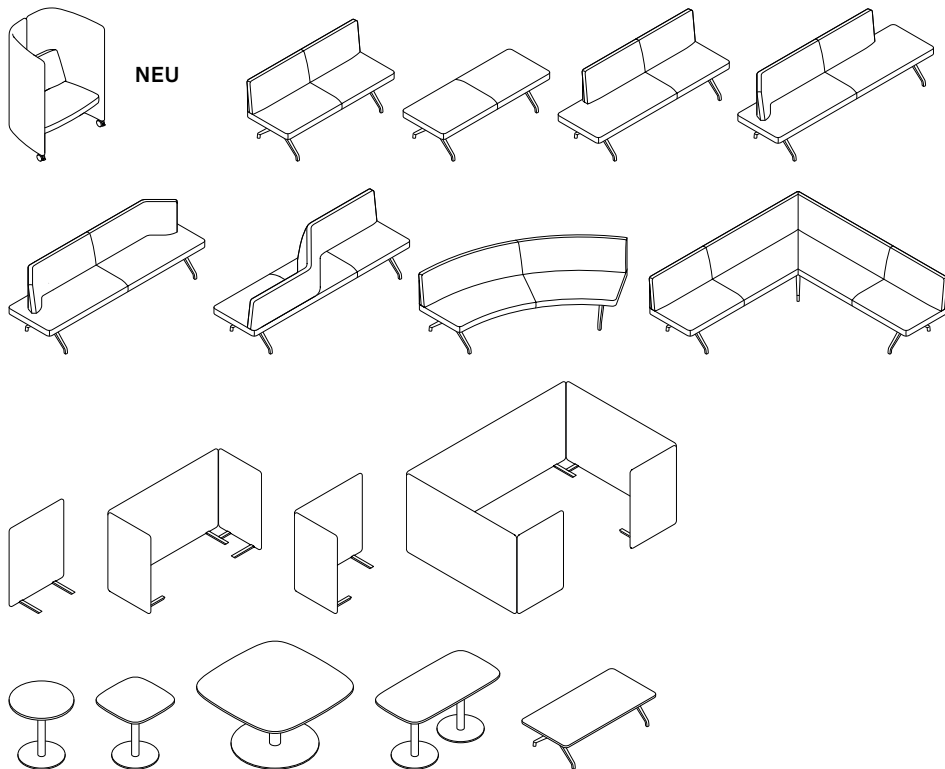



Programm 860 – Asienta

294

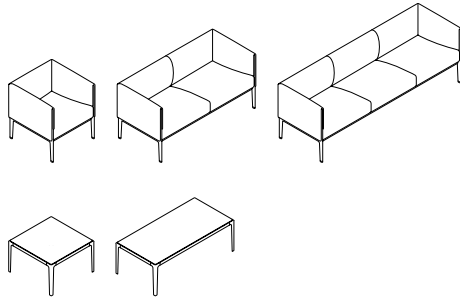

Gesamtprogramm Tischeinbausysteme

298

Kantenmatrix

310



Inhalt nach Alphabet

Aline	Programm 230	111
Asienta	Programm 860	294
AT	Programm 187	54
Aula	Programm 238	114
Ceno	Programm 361	167
Confair Falttisch	Programm 440	190
Confair Next	Programm 440	170
Contas	Programm 540	203
Decide	Programm 296	123
FS-Linie	Programm 21	68
Graph	Programm 30	130
Graph Tische	Programm 300	138
IN	Programm 184	46
Insit	Programm 780	278
Intra	Programm 295	120
Logon	Programm 620	238
ME	Programm 164	20
Metrik	Programm 186	52
Neos	Programm 180	42
Occo	Programm 222	70
Occo Conference / Occo Lounge	Programm 224/225	90
Occo Tische	Programm 222	100
ON	Programm 170	28
Pep	Programm 227	104
Quickship		16
Sola	Programm 290	118
Stand-Up	Programm 202	67
Stitz 2	Programm 20	65
Timetable	Programm 610	206
Timetable Lift	Programm 615	230
Timetable Shift	Programm 614	214
Timetable Smart	Programm 612	210
Versa	Programm 636	252
WiChair	Programm 228	106
Yonda	Programm 320	150
Yonda Conference	Programm 321	156
Yonda Lounge	Programm 322	160



Bezugsstoffe

<p>34 Vivid</p> <p>Beschreibung 80% post-consumer recycelter Polyester 20% Elastomer 320 g/lfd. m Breite 140 cm</p> <p>Prüfungsergebnisse Scheuerfestigkeit: 100.000 Scheuerhübe, BS EN ISO 12947-2 (Martindale) Lichtechtheit: 6–8, BS EN ISO 105-B02, Methode 2 Pilling: 5, BS EN ISO 12945-2 Reibechtheit: Trocken 4–5, nass 4–5 EN ISO 105-X12 Flammschutz: EN 1021-1/-2 CAT B117-2013</p> <p>Reinigung Festverspannte Bezüge: Regelmäßig absaugen Professionelle Trockenreinigung Abnehmbare Bezüge: </p> <p>35 Fiberflex</p> <p>Beschreibung 80% Polyester 20% post-consumer recycelter Polyester 510 g/lfd. m Breite 160 cm</p> <p>Prüfungsergebnisse Scheuerfestigkeit: 70.000 Scheuerhübe, BS EN ISO 12947-2 (Martindale) Lichtechtheit: 5–7, BS EN ISO 105-B02, Methode 2 Pilling: 5, BS EN ISO 12945-2 Reibechtheit: Trocken 4–5, nass 4–5 EN ISO 105-X12 Flammschutz: EN 1021-1/-2, wenn auf geeignetem CMHR-Schaum montiert CAT B117-2013</p> <p>Reinigung Festverspannte Bezüge: Regelmäßig absaugen Professionelle Trockenreinigung Abnehmbare Bezüge: </p>	<p>36 Lines</p> <p>Beschreibung 35% Elasthan 43% Polyester 22% Polyamid 290 g/m²</p> <p>Prüfungsergebnisse Scheuerfestigkeit: 100.000 Scheuerhübe, BS EN ISO 12947-2 (Martindale) Lichtechtheit: 6, BS EN ISO 105-B02, Methode 2 Reibechtheit: Trocken 4–5, nass 4–5 EN ISO 105-X12 Flammschutz: BS 5852 Crib 0 CAT B117-2013</p> <p>Reinigung Festverspannte Bezüge: Regelmäßig absaugen</p> <p>37 Atlantic</p> <p>Beschreibung 100% Polyester 530 g/lfd. m Breite 150 cm</p> <p>Prüfungsergebnisse Scheuerfestigkeit: 110.000 Scheuerhübe, BS EN ISO 12947-2 (Martindale) Lichtechtheit: 5–7, BS EN ISO 105-B02, Methode 2 Pilling: 4–5, BS EN ISO 12945-2 Reibechtheit: Trocken 4–5, nass 4–5 EN ISO 105-X12 Flammschutz: EN 1021-1/-2 ÖNORM A3800-1 ÖNORM B 3825 ASTM E84 Class 1 CAT B117-2013</p> <p>Reinigung Festverspannte Bezüge: Regelmäßig absaugen Professionelle Trockenreinigung Abnehmbare Bezüge: </p>	<p>38 Era</p> <p>Beschreibung 100% Polyester 320 g/lfd. m Breite 140 cm</p> <p>Prüfungsergebnisse Scheuerfestigkeit: 100.000 Scheuerhübe, BS EN ISO 12947-2 (Martindale) Lichtechtheit: 5, BS EN ISO 105-B02, Methode 2 Reibechtheit: Trocken 4, nass 4 EN ISO 105-X12 Flammschutz: EN 1021-1/-2 BS 7176 Low Hazard EN 13501-1 B, s1, d0, Adhered EN 13501-1 C, s1, d0, Un-adhered</p> <p>Reinigung Festverspannte Bezüge: Regelmäßig absaugen Professionelle Trockenreinigung Abnehmbare Bezüge: </p> <p>41 Formstrick</p> <p>Beschreibung 100% Polyamid 780 g/m²</p> <p>Prüfungsergebnisse Scheuerfestigkeit: 200.000 Scheuerhübe, BS EN ISO 12947-2 (Martindale) Lichtechtheit: 4, BS EN ISO 105-B02, Methode 2 Pilling: 4–5, BS EN ISO 12945-2 Reibechtheit: Trocken 4, nass 4 EN ISO 105-X12 Flammschutz: EN 1021-1/-2</p> <p>Reinigung Festverspannte Bezüge: Regelmäßig absaugen Professionelle Trockenreinigung Die Spannung von Formstrick kann bei hoher Feuchtigkeit leicht nachlassen, gewinnt beim Trocknen aber wieder die ursprüngliche Festigkeit.</p> <p>42 ReForm</p> <p>Beschreibung 100% post-consumer recycelter Polyester 379–712 g/m²</p> <p>Prüfungsergebnisse Lichtechtheit: 4–5, BS EN ISO 105-B02, Methode 2 Reibechtheit: Trocken 4, nass 4 EN ISO 105-X12</p> <p>Reinigung Festverspannte Bezüge: Regelmäßig absaugen Professionelle Trockenreinigung</p>	<p>47 Nova</p> <p>Beschreibung 100% Polyester 560 g/lfd. m Breite 140 cm</p> <p>Prüfungsergebnisse Scheuerfestigkeit: 50.000 Scheuerhübe, BS EN ISO 12947-2 (Martindale) Lichtechtheit: 5–7, BS EN ISO 105-B02, Methode 2 Pilling: 5, BS EN ISO 12945-2 Reibechtheit: Trocken 4–5, nass 4–5 EN ISO 105-X12 Flammschutz: EN 1021-1, wenn auf geeignetem PUR-Schaum montiert EN 1021-2, wenn auf geeignetem CMHR-Schaum montiert CAT B117-2013</p> <p>Reinigung Festverspannte Bezüge: Regelmäßig absaugen Professionelle Trockenreinigung Abnehmbare Bezüge: </p> <p>51 Oceanic</p> <p>Beschreibung 100% post-consumer recycelter Polyester enthält 50% SEAQUAL Garn 497 g/m² Breite 140 cm</p> <p>Prüfungsergebnisse Scheuerfestigkeit: 100.000 Scheuerhübe, BS EN ISO 12947-2 (Martindale) Lichtechtheit: 5, BS EN ISO 105-B02, Methode 2 Reibechtheit: Trocken 4, nass 4 EN ISO 105-X12 Flammschutz: EN 1021-1/-2, wenn auf geeignetem CMHR-Schaum montiert BS 5852 Crib 5 BS 7176 Low Hazard BS 7176 Medium Hazard EN 13501-1 B, s1, d0 EN 13501-1 C, s1, d0</p> <p>Reinigung Festverspannte Bezüge: Regelmäßig absaugen Professionelle Trockenreinigung Abnehmbare Bezüge: </p>
--	--	--	--



54 Step/Step Melange

Beschreibung
100 % Trevira CS
470 g/lfd. m
Breite 140 cm

Prüfungsergebnisse
Scheuerfestigkeit:
100.000 Scheuerhübe,
BSEN ISO 12947-2 (Martindale)
Lichtechtheit: 5–7,
BSEN ISO 105-B02, Methode 2
Pilling: 4–5, BSEN ISO 12945-2
Reibechtheit:
Trocken 4–5, nass 4–5
EN ISO 105-X12
Flammschutz:
EN1021-1/-2
DIN 4102-B1
BS5852 Crib 5, wenn auf
geeignetem CMHR-Schaum
montiert
BS7176 Medium Hazard
NF P 92–503/504/505 M1
UNI 9175 Class 1 IM
ÖNORM A3800-1, B1, Q1, TR1
ÖNORM B 3825
EN13501-1 B, s1, d0
CATB117-2013

Reinigung
Festverspannte Bezüge:
Regelmäßig absaugen
Professionelle Trockenreinigung
Abnehmbare Bezüge:

56 Cyber

Beschreibung
100 % post-consumer recycelter
Polyester
570 g/lfd. m
Breite 140 cm

Prüfungsergebnisse
Scheuerfestigkeit:
120.000 Scheuerhübe,
BSEN ISO 12947-2 (Martindale)
Lichtechtheit: 7–8,
BSEN ISO 105-B02, Methode 2
Pilling: 4–5, BSEN ISO 12945-2
Reibechtheit:
Trocken 4–5, nass 4–5
EN ISO 105-X12
Flammschutz:
EN1021-1/-2, wenn auf
geeignetem CMHR-Schaum
montiert
CATB117-2013

Reinigung
Festverspannte Bezüge:
Regelmäßig absaugen
Professionelle Trockenreinigung
Abnehmbare Bezüge:

59 Cubes

Beschreibung
100 % post-consumer recycelter
Polyester
555–655 g/m²

Prüfungsergebnisse
Scheuerfestigkeit:
100.000 Scheuerhübe,
BSEN ISO 12947-2 (Martindale)
Lichtechtheit: 7–8,
BSEN ISO 105-B02, Methode 2
Pilling: 4–5, BSEN ISO 12945-2
Reibechtheit:
Trocken 4–5, nass 4–5
EN ISO 105-X12
Flammschutz:
EN1021-1/-2
CATB117-2013

Reinigung
Festverspannte Bezüge:
Regelmäßig absaugen
Professionelle Trockenreinigung
Abnehmbare Bezüge:

60 Blazer

Beschreibung
100 % Schurwolle
644 g/lfd. m
460 g/m²
Breite 140 cm

Prüfungsergebnisse
Scheuerfestigkeit:
45.000 Scheuerhübe,
BSEN ISO 12947-2 (Martindale)
Lichtechtheit: 4–6,
BSEN ISO 105-B02, Methode 2
Reibechtheit:
Trocken 4, nass 4 EN ISO 105-X12
Flammschutz:
EN1021-1/-2
BS7176 Low Hazard
BS476 Part 7, Class 1,
NF D 60-013
UNI 9175 Class 1 IM
ÖNORM A3800-1,
ÖNORM B 3825,
EN13501-1 D, s1, d0,

Reinigung
Festverspannte Bezüge:
Regelmäßig absaugen
Professionelle Trockenreinigung

64 Morph

Beschreibung
85 % Neuseeland Wolle
15 % Polyamid
475 g/lfd. m
Breite 140 cm

Prüfungsergebnisse
Scheuerfestigkeit:
200.000 Scheuerhübe,
BSEN ISO 12947-2 (Martindale)
Lichtechtheit: 5–6,
BSEN ISO 105-B02, Methode 2
Pilling: 4, BSEN ISO 12945-2
Reibechtheit:
Trocken 4–5, nass 4–5
EN ISO 105-X12
Flammschutz:
EN1021-1/-2
BS5852 Crib 0, 1, wenn auf
geeignetem CMHR-Schaum
montiert
BS5852 Crib 5, wenn auf
geeignetem CMHR-Schaum
montiert
ASTM E84 Class 1
CATB117-2013

Reinigung
Festverspannte Bezüge:
Regelmäßig absaugen
Professionelle Trockenreinigung
Abnehmbare Bezüge:

65 Re-wool

Beschreibung
45 % recycelte Wolle
45 % Schurwolle, Kammgarn
10 % Nylon
540 g/lfd. m
Breite 140 cm

Prüfungsergebnisse
Scheuerfestigkeit:
100.000 Scheuerhübe,
BSEN ISO 12947-2 (Martindale)
Lichtechtheit: 6–7,
BSEN ISO 105-B02, Methode 2
Pilling: 4, BSEN ISO 12945-2
Reibechtheit:
Trocken 4–5, nass 4–5
EN ISO 105-X12
Flammschutz:
EN1021-1/-2
BS5852 Crib 1
BS5852 Crib 5
NF D 60-013
UNI 9175 Class 1 IM
ÖNORM A3800-1, B1, Q1, TR1
EN13501-1 B, s2, d0
ASTM E84 Class 1
CATB117-2013

Reinigung
Festverspannte Bezüge:
Regelmäßig absaugen
Professionelle Trockenreinigung
Abnehmbare Bezüge:

66 Lano

Beschreibung
85 % Schurwolle
15 % Polyamid
520 g/lfd. m
Breite 140 cm

Prüfungsergebnisse
Scheuerfestigkeit:
150.000 Scheuerhübe,
BSEN ISO 12947-2 (Martindale)
Lichtechtheit:
5–7, BSEN ISO 105-B02,
Methode 2
Pilling:
4, BSEN ISO 12945-2
Reibechtheit:
Trocken 4–5, nass 4–5
EN ISO 105-X12
Flammschutz:
EN1021-1/-2, wenn auf
geeignetem PUR-Schaum
montiert
BS7176 Medium Hazard, wenn auf
geeignetem CMHR-Schaum
montiert
ÖNORM A3800-1, Q1
ÖNORM B 3825, wenn auf
geeignetem PUR-Schaum
montiert
CATB117-2013

Reinigung
Festverspannte Bezüge:
Regelmäßig absaugen
Professionelle Trockenreinigung
Der Stoff benötigt aufgrund von
Pilling-Effekten unter
Umständen einen höheren
Reinigungsaufwand.
Abnehmbare Bezüge:



68 Remix





Beschreibung

90 % Schurwolle, Kammgarn
10 % Nylon
415 g/lfd. m
Breite 138 cm

Prüfungsergebnisse

Scheuerfestigkeit:
100.000 Scheuerhübe,
BS EN ISO 12947-2 (Martindale)
Lichtechtheit:
6, BS EN ISO 105-B02, Methode 2
Pilling:
4, BS EN ISO 12945-2
Reibechtheit:
Trocken 4, nass 4 EN ISO 105-X12
Flammschutz:
EN 1021-1/-2
BS 5852 Crib 1
BS 5852 Crib 5
NF D 60-013
UNI 9175 Class 1 IM
ÖNORM A3800-1, B1, Q1
ASTM E84 Class 1
CATB 117-2013

Reinigung

Festverspannte Bezüge:
Regelmäßig absaugen
Professionelle Trockenreinigung
Abnehmbare Bezüge:
   

91 Steelcut Trio/Quartet





Beschreibung

90 % Schurwolle, Kammgarn
10 % Nylon
770 g/lfd. m
Breite 140 cm

Prüfungsergebnisse

Scheuerfestigkeit:
100.000 Scheuerhübe,
BS EN ISO 12947-2 (Martindale)
Lichtechtheit:
5-7, BS EN ISO 105-B02,
Methode 2
Pilling:
4, BS EN ISO 12945-2
Reibechtheit:
Trocken 4-5, nass 3-5
EN ISO 105-X12
Flammschutz:
EN 1021-1/-2
BS 5852 Crib 1
BS 5852 Crib 5
BS 7176 Low Hazard
NF D 60-013
UNI 9175 Class 1 IM
ÖNORM A3800-1, B1, Q1
ASTM E84 Class 2
CATB 117-2013

Reinigung

Festverspannte Bezüge:
Regelmäßig absaugen
Professionelle Trockenreinigung
Abnehmbare Bezüge:
   

92 Credo

Beschreibung



95 % Schurwolle
5 % Polyamid
870 g/lfd. m
Breite 140 cm

Prüfungsergebnisse

Scheuerfestigkeit:
100.000 Scheuerhübe,
BS EN ISO 12947-2 (Martindale)
Lichtechtheit:
5, BS EN ISO 105-B02, Methode 2
Pilling:
4-5, BS EN ISO 12945-2

Flammschutz:
EN 1021-1/-2
BS 5852 Crib 1
UNI 9175 Class 1 IM
ÖNORM A3800-1, B1, Q1
CATB 117-2013

Reinigung

Festverspannte Bezüge:
Regelmäßig absaugen
Professionelle Trockenreinigung
Abnehmbare Bezüge:
  

97 Mosaic



Beschreibung

27 % Schurwolle
12 % Polyester
9 % Nylon
6 % Elasthan
46 % Polyesterfüllung
1080 g/lfd. m
Breite 140 cm

Prüfungsergebnisse

Scheuerfestigkeit:
100.000 Scheuerhübe,
BS EN ISO 12947-2 (Martindale)
Lichtechtheit:
6, BS EN ISO 105-B02, Methode 2
Pilling:
4-5, BS EN ISO 12945-2
Reibechtheit:
Trocken 4, nass 4 EN ISO 105-X12
Flammschutz:
EN 1021-1/-2
DIN 4102-B2
BS 5852 Crib 1
ASTM E84 Class 1
CATB 117-2013

Reinigung

Festverspannte Bezüge:
Regelmäßig absaugen
Professionelle Trockenreinigung
Abnehmbare Bezüge:
  

Hinweis

ingesandte Stoffe und Leder

Wilkahn übernimmt bei
ingesandten Stoffen und Leder,
die von Stoffherstellern
stammen, mit denen kein
Lieferabkommen besteht, keine
Gewährleistung.
Bitte beachten Sie, dass uns
vorab ein mindestens DIN A4
großes Muster der
Bezugsmaterialien, zwecks
Prüfung auf Verarbeitbarkeit zur
Verfügung gestellt werden muss.



Screenstoffe

380 Era 170

Beschreibung
100 % Polyester
544 g/dfd. m
320 g/m²
Breite 170 cm

Prüfungsergebnisse

Scheuerfestigkeit:
100.000 Scheuerhübe,
BSEN ISO 12947-2 (Martindale)
Lichtechtheit:
5, BSEN ISO 105-B02, Methode 2
Reibechtheit:
Trocken 4, nass 4 EN ISO 105-X12
Flammschutz:
EN 1021-1/-2
BS 7176 Low Hazard
EN 13501-1 B, s1, d0, Adhered
EN 13501-1 C, s1, d0, Un-adhered

Reinigung

Festverspannte Bezüge:
Regelmäßig absaugen
Mit feuchtem Tuch abwischen
(Polstershampoo, Dampf,
Chlorbleiche, Alkohol,
Trockenreinigung)
Abnehmbare Bezüge:



400 Renewed Loop Screen

Beschreibung
100 % post-consumer recycelter
Polyester
450 g/dfd. m
Breite 170 cm

Prüfungsergebnisse

Scheuerfestigkeit:
100.000 Scheuerhübe,
BSEN ISO 12947-2 (Martindale)
Lichtechtheit:
7-8, BSEN ISO 105-B02,
Methode 2
Pilling:
4-5, BSEN ISO 12945-2
Reibechtheit:
Trocken 4-5, nass 4-5
EN ISO 105-X12
Flammschutz:
EN 1021-1/-2
EN 13501-1 B, s1, d0
ASTM E84 Class 1
CAT B 117-2013

Reinigung

Festverspannte Bezüge:
Professionelle Trockenreinigung
Abnehmbare Bezüge:

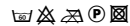

600 Hush Stripe 40

Beschreibung
80 % Polyester
20 % Viskose
645 g/dfd. m
Breite 162 cm

Prüfungsergebnisse

Lichtechtheit:
5-7, BSEN ISO 105-B02,
Methode 2
Reibechtheit:
Trocken 4-5, nass 4-5
EN ISO 105-X12

Reinigung

Festverspannte Bezüge:
Regelmäßig absaugen

Filz

Beschreibung

100 % Schurwolle, mit Antirutsch-
Beschichtung
1,5 kg/m²
Filzstärke 5 mm

Prüfungsergebnisse

Lichtechtheit:
4-7, BSEN ISO 105-B02,
Methode 2
Pilling: gering
Flammschutz:
EN 13501-1 B, s2, d0, auf Anfrage

Reinigung

Regelmäßig absaugen
Professionelle Trockenreinigung

Filz ist ein Naturprodukt. Daher
kann es zu Farbabweichungen
kommen. Diese stellen keinen
Reklamationsgrund dar, sondern
unterstreichen die Einzigartigkeit
des Materials.

Kunstleder

58 Evida

Beschreibung
50 % nachwachsende Rohstoffe
30 % natürliche Rohstoffe
20 % erdölbasierte Rohstoffe
750 g/m²
Breite 137 cm

Prüfungsergebnisse

Scheuerfestigkeit:
150.000 Scheuerhübe,
BSEN ISO 12947-2 (Martindale)
Flammschutz:
EN 1021-1/-2
BS 5852 Crib 0, 1
CAT B 117-2013

Reinigung

Festverspannte Bezüge:
Verschmutzungen bitte
umgehend entfernen
(warme milde Seifenlauge,
Mikrofaserstuch,
weiche Handbürste).
Abnehmbare Bezüge:

Leder

74 Leder

Beschreibung
Ökologisch mineralgegerbtes
Möbel-Rindleder mit
Toleranzen in Farbe und Struktur,
lt. DGM, RAL GZ 430

Prüfungsergebnisse

Lichtechtheit:
6-7, BSEN ISO 105-B02,
Methode 2
Flammschutz:
NF D 60-013
EN 1021-1/-2

Reinigung

Festverspannte Bezüge:
Verschmutzungen mit feuchtem,
saugfähigem Tuch entfernen und
sofort mit trockenem Wolltuch
ganzflächig nachreiben.

87 Leder

Beschreibung
Besonders hochwertiges, rein
anilinfarbiges Rindleder, das
naturbelassene
Unregelmäßigkeiten oder spätere
Patina sichtbar werden lässt.

Prüfungsergebnisse

Lichtechtheit:
≥3, BSEN ISO 105-B02, Methode 2
Flammschutz:
EN 1021-1/-2

Reinigung

Festverspannte Bezüge:
Verschmutzungen mit feuchtem,
saugfähigem Tuch entfernen und
sofort mit trockenem Wolltuch
ganzflächig nachreiben.

Leder ist ein Naturprodukt.
Jede Lederhaut ist ein Unikat und
unverwechselbar.
Insektenstiche, Scheuerstellen
oder Narben erzählen
Geschichten. Sie sind Zeichen für
die Naturbelassenheit und Hoch-
wertigkeit des Materials und
werden daher nicht als Reklama-
tionsgründe anerkannt.



Umweltinformationen

Wilkhahn nachhaltig

In seiner über 100-jährigen Unternehmensgeschichte kann Wilkhahn auf eine über Jahrzehnte gewachsene Nachhaltigkeitsphilosophie verweisen. Begriffe wie Langlebigkeit, soziale Fairness, Umweltverantwortung und Kulturorientierung entwickelten sich bereits seit den 50er-Jahren des letzten Jahrhunderts zu Leitmotiven des unternehmerischen Handelns. Wenn Wilkhahn heute international nicht nur wegen seiner Produkte, sondern auch aufgrund seiner modernen Unternehmensphilosophie als beispielgebendes Unternehmen gilt, dann gründet dies in der frühen Einsicht, dass ein langfristig orientierter Gestaltungsanspruch Umweltaspekte ebenso einbeziehen sollte wie die Verbesserung der sozialen Beziehungen und die Ausgestaltung der kulturellen Rolle eines Unternehmens. Dieses Verständnis unternehmerischen Handelns verbindet uns mit unseren Kunden in aller Welt. Kann es eine schönere Aufgabe geben, als sich gemeinsam für eine erfolgreiche und lebenswerte Zukunft zu engagieren?

Unternehmensgrundsätze

Wir glauben an die Kraft guter Gestaltung.

Deshalb engagieren wir uns weltweit mit Leidenschaft für nachhaltige Büroeinrichtungen, die Gesundheit, Wohlbefinden und Kreativität fördern und ein erfolgreiches Arbeiten möglich machen.

Gute Kommunikation ist das beste Werkzeug, um Kreativität und Produktivität zu fördern.

Wir entwickeln, produzieren und vermarkten zukunftsweisende, qualitativ hochwertige und hervorragend gestaltete Bürostühle und Tischlösungen.

Erstens Form, erstens Funktion.

Die Marke Wilkhahn steht für erstklassige Produktqualität, hoch innovative Ergonomie und richtungsweisendes Design.

Richtungsweisende Trends setzen.

Innovationen beginnen bei Wilkhahn damit, die Dinge wirklich neu zu denken: Es geht nicht um den neuen Stuhl, sondern um besseres Bewegungssitzen, nicht um den neuen Tisch, sondern um die Förderung von Kommunikation, nicht um das neue Sofa, sondern um menschliche Nähe oder Entspannung.

Wir geben Wissen weiter.

Wissen ist der wichtigste Rohstoff der Zukunft. Unser Vorsprung als Unternehmen gründet auf dem Wissen aller Mitarbeitenden. Deshalb verstehen wir Lernen als Chance für die persönliche Weiterentwicklung. Und wir teilen das Wissen im Unternehmen und mit Partnern, um den gemeinsamen Erfolg auszubauen.

Mit Qualität überzeugen – bei Produkt und Service.

Das Ganze ist mehr als die Summe seiner Teile – aber die Qualität des Details entscheidet über die Qualität des Ganzen. Erstklassige Qualität von A wie Angebotserstellung über P wie Produktion bis Z wie Zustellung der Lieferung ist deshalb einer der zentralen Markenwerte, der bei jedem Produkt und Prozess bewiesen wird – und in jeder Begegnung mit der Marke.

Wir verstehen Veränderungen in den Arbeitswelten und beraten unsere Kunden lösungsorientiert.

Wilkhahn-Kunden kaufen Mehrwerte und Vorteile, die mit unseren Produkten und Serviceleistungen verbunden sind. Um neue Trends und Bedürfnisse zu erkennen, sind wir stets am Puls der Zeit. Verbunden mit der genauen Kenntnis der Kundenbedarfe entstehen überzeugende Lösungen.

Entgegen der Beliebigkeit.

Wir gehen im Design unserer Produkte unseren eigenen Weg. Einfach, ehrlich, selbstverständlich und bei aller Nützlichkeit faszinierend schön. Das zeichnet ein typisches Wilkhahn-Produkt aus und sorgt dafür, dass die Programme über Jahrzehnte hinweg miteinander kombiniert werden können.



Verantwortung übernehmen, die Zukunft mitgestalten.

Unser Verhalten ist von Fairness geprägt: untereinander und gegenüber Lieferanten, Kunden und Umwelt. Die Verbindung von wirtschaftlichem Erfolg, sozial-ökologischer Verantwortung und kulturellem Engagement macht uns zu einem weltweit beispielgebenden Unternehmen, das wir mit Herz und Verstand weiterentwickeln.

Nachhaltigkeitspolitik

UN Global Compact

Wilkhahn ist in 2007 dem Global Compact der Vereinten Nationen beigetreten. In der Selbstverpflichtungserklärung sind die zehn Prinzipien des Global Compact zum Schutz der internationalen Menschenrechte, zur Einhaltung von Arbeitsnormen und Arbeitnehmerrechten, zum Umweltschutz und zur Korruptionsbekämpfung als verbindliche Unternehmenspolitik festgeschrieben.



EMAS

EMAS ist die Kurzbezeichnung für Eco-Management and Audit Scheme, das von der Europäischen Union entwickelt wurde. Als kombiniertes System aus Umweltmanagement und Umweltbetriebsprüfung dient es einer nachweisbaren Verbesserung der Umwelleistung. Bereits seit 2001 wird Wilkhahn am Hauptsitz im niedersächsischen Bad Münder regelmäßig nach der jeweils aktuellen Fassung von EMAS zertifiziert. In der durch jährliche Audits bestätigten Umwelterklärung legt Wilkhahn öffentlich Rechenschaft über die Umwelleistungen des Unternehmens ab.

Die gedruckte Umwelterklärung ist unter <https://www.wilkhahn.com/de/verantwortung> bestellbar, detaillierte ökologische Produktinformationen stehen bei den jeweiligen Produkten ebenfalls als Downloads bereit.





Armlehnen

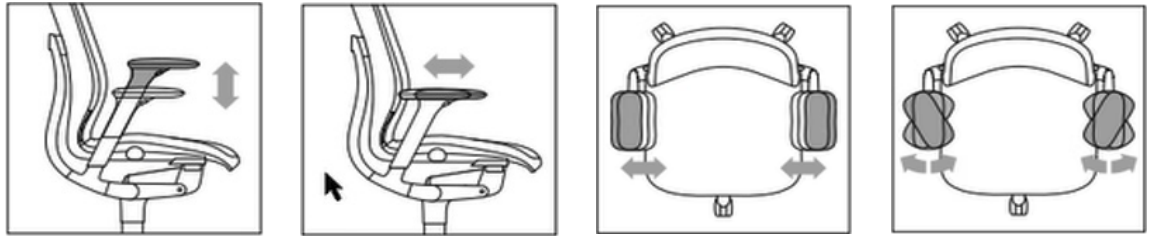

	Armlehnen	Höhenverstellung	Tiefenverstellung	Breitenverstellung		Schwenkbar
				unten	oben (AL-Pad)	
164 ME	2-D	100 mm		35 mm		
	4-D	100 mm	50 mm	35 mm		15/30°
170 ON	3-D	100 mm	40 mm			30°
180 Neos	3-D	100 mm	50 mm			15°
184 IN	1-D	100 mm				
	3-D	100 mm	50 mm			25°
	4-D	100 mm	50 mm		25 mm	25°
187 AT	1-D	100 mm				
	3-D	100 mm	50 mm		25 mm	
	4-D	100 mm	50 mm		25 mm	25°



Es gibt Fälle, in denen eine kurze Lieferzeit wesentlicher Bestandteil des Kundennutzens ist. Deshalb hat Wilkhahn mit dem Quickship ein Schnelllieferprogramm aufgelegt, mit dem Sie Ihre Kunden binnen acht Werktagen nach Auftragsseingang mit Stühlen bedienen können. Die Quickship-Modelle sind

vorgefertigt und deshalb ausschließlich in den angegebenen Ausführungen und bis zur angegebenen Stückzahl verfügbar.

Im „Quickship“ stehen Stuhlmodelle mit Kontingenten bis maximal 20 Stück bereit.

ME Drehstuhl, netzbespannt

103/116 70 68
 40/53 50 36/46

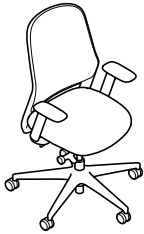

55164/7

Rücken fest, netzbespannt (34/Vivid 1401), Rückenrahmen, Sitzschale und Mechanik in schwarz, 2D Armlehnen, Armlehnenauflage aus PP, Sitz mit Softpolster in Stoff 37/99 schwarz, mit Sitztiefenverstellung, stufenlose Höheneinstellung, Synchronmechanik mit automatischer Gewichtseinstellung, Fußkreuz Kunststoff schwarz

CHF

650

Rücken höheneinstellbar, netzbespannt (34/Vivid 1001), Rückenrahmen, Sitzschale und Mechanik in weiß, mit höheneinstellbarer Lordsenstütze, 4-D Armlehnen, Armlehnenauflage aus PUR, Sitz mit Softpolster in Stoff 64/4101 silbergrau, mit Sitztiefenverstellung, stufenlose Höheneinstellung, Synchronmechanik mit automatischer Gewichtseinstellung, mit ProgressiveMotion-Modul, Fußkreuz weiß strukturmatt beschichtet

1154

ME Drehstuhl, gepolstert

103/116 70 68
 40/53 50 36/46



55165/7

Rücken fest, gepolstert in Stoff 37/99 schwarz, Rückenrahmen, Sitzschale und Mechanik in schwarz, 2D Armlehnen, Armlehnenauflage aus PP, Sitz mit Softpolster in Stoff 37/99 schwarz, mit Sitztiefenverstellung, stufenlose Höheneinstellung, Synchronmechanik mit automatischer Gewichtseinstellung, Fußkreuz Kunststoff schwarz

CHF

705

Rücken höheneinstellbar, gepolstert in Stoff 64/4101 silbergrau, Rückenrahmen, Sitzschale und Mechanik in weiß, mit höheneinstellbarer Lordsenstütze, 4-D Armlehnen, Armlehnenauflage aus PUR, Sitz mit Softpolster in Stoff 64/4101 silbergrau, mit Sitztiefenverstellung, stufenlose Höheneinstellung, Synchronmechanik mit automatischer Gewichtseinstellung, mit ProgressiveMotion-Modul, Fußkreuz weiß strukturmatt beschichtet

1209



ON® Drehstuhl

105/117 70 66
 40/52 50 43



55175/7

Sitz- und Rückenschale in Schwarz,
Rücken und Sitz mit Fiberflex-Gewebe 35/99 schwarz bespannt,
RückenhöhenEinstellung (bis 60 mm),
mit 3-D-Armlehnen,
Sitz mit Softpolster,
stufenlose HöhenEinstellung,
Trimension, HärtereGulierung
Fußkreuz Kunststoff, Schwenkarme Aluminium schwarz strukturmatt beschichtet

CHF

1317

IN Drehstuhl

101/113 69 66
 40/52 46 43



55184/7

Sitz- und Rückenrahmen in schwarz,
Rückenbespannung ReForm 42/3399 Schwarz, einlagig,
mit höhenEinstellbarer Lordosenstütze,
mit 1-D-Armlehnen, Armauflagen aus PP
Sitz mit Softpolster in Stoff 37/99 schwarz,
mit Sitztiefenverlängerung,
stufenlose HöhenEinstellung,
Trimension, HärtereGulierung,
Fußkreuz Kunststoff schwarz, Schwenkarme schwarz matt beschichtet

CHF

1044

Sitz- und Rückenrahmen in weiß,
Rückenbespannung ReForm 42/4142 Kiesel,
mit höhenEinstellbarer Lordosenstütze,
mit 3-D-Armlehnen in Weiß, Armauflagen aus PUR,
Sitz mit Softpolster in Stoff 37/0011 platingrau,
mit Sitztiefenverlängerung,
stufenlose HöhenEinstellung,
Trimension, HärtereGulierung,
Fußkreuz und Schwenkarme weiß strukturmatt beschichtet

1229



AT Drehstuhl

98/111 67 64
 40/53 50 43



55187/7

Sitz- und Rückenschale, Mechanik in Schwarz,
mit Sitz- und Rückenpolster in Stoff 37/99 schwarz,
Höheneinstellbare Lordosenstütze,
mit 3-D Armlehnen (PP),
Sitz mit Softpolster,
mit Sitztiefenverlängerung,
stufenlose Höhengeneinstellung,
3-D Kinematik mit automatischer Gewichtseinstellung,
Trimension,
Fußkreuz Kunststoff schwarz

CHF

880

Sitz- und Rückenschale, Mechanik in Weiß,
mit Sitz- und Rückenpolster in Stoff 64/4101 silbergrau,
Höheneinstellbare Lordosenstütze,
mit 3-D Armlehnen (PP), Armauflagen in Grau,
Sitz mit Softpolster,
mit Sitztiefenverlängerung,
stufenlose Höhengeneinstellung,
3-D Kinematik mit automatischer Gewichtseinstellung,
Trimension,
Fußkreuz weiß strukturmatt beschichtet

1153

AT Mesh Drehstuhl

101/114 67 64
 40/53 50 43



55187/71

Sitz- und Rückenschale, Mechanik in Schwarz
Rücken netzbespannt 34/1401, schwarz
mit Sitzpolster in Stoff 37/99 schwarz,
Höheneinstellbare Lordosenstütze,
mit 3-D Armlehnen (PP),
Sitz mit Softpolster,
mit Sitztiefenverlängerung,
stufenlose Höhengeneinstellung,
3-D Kinematik mit automatischer Gewichtseinstellung,
Trimension,
Fußkreuz Kunststoff schwarz

CHF

892

Sitz- und Rückenschale, Mechanik in Weiß,
Rücken netzbespannt 34/1001, weiß,
mit Sitzpolster in Stoff 64/4101 silbergrau,
Höheneinstellbare Lordosenstütze,
mit 3-D Armlehnen (PP), Armauflagen in Grau,
Sitz mit Softpolster,
mit Sitztiefenverlängerung,
stufenlose Höhengeneinstellung,
3-D Kinematik mit manueller Gewichtseinstellung,
Trimension,
Fußkreuz weiß strukturmatt beschichtet

1165



Programm 164 ME

Design: Wilkhahn



Weitere
Informationen

ME – der maßgeschneiderte Stuhl für optimalen Komfort und Flexibilität. Dank seines modularen Baukastenprinzips erfüllt er alle Kundenanforderungen und internationalen Zertifizierungs-Standards. Mit seinen besonders großen Verstellbereichen ist der ME auch für besonders kleine und große Nutzer geeignet. ME erfüllt die sehr strenge neue europäische Norm 1335 Typ AX.

Die Drehstühle sind mit einer Synchronmechanik mit automatischer Gewichtsanzpassung oder einer Synchronmechanik mit manueller Gewichtsanzpassung ausgestattet. Beide Mechaniken sind mit dem patentierten ProgressiveMotion-Modul erhältlich. Damit führt der ME-Drehstuhl automatisch mehrdimensionale Bewegungen aus und fördert so Komfort und Wohlbefinden.

ME eignet sich für Personengewichte von 45 bis 150 kg. Die Rückenlehne ist auf Wunsch um 70 mm in der Höhe verstellbar und verfügt optional über eine höhenverstellbare Lordosstütze (in 7 Rastpositionen um bis zu 70 mm), optional mit Handrad um 15 mm stufenlos tiefenverstellbar. Rückenlehne und Sitz sind in der waagerechten 0-Stellung arretierbar, die optionale Sitzvorneigung um 5° ist über einen Drehhebel zuschaltbar.

Die Sitzhöhe ist per Taste zwischen 40 und 53 cm mittels Gasdruckfeder nach DIN 4550 stufenlos einstellbar, optional mit Tiefenfederung, dann Sitzhöhe 42–53 cm. Sitztiefe: 43 cm, optional integrierte, im Sitzen per Taste einstellbare Sitztiefenverstellung um 80 mm bzw. 100 mm (38–46 bzw. 38–48 cm). Die Modelle mit erhöhter Sitzposition (ESP) sind zwischen 43 und 61 cm, und die Counterstühle zwischen 65 und 77 cm stufenlos höhenverstellbar.

Folgende Bedienelemente sind aus schwarz durchgefärbtem Kunststoff: Taste zur Höhenverstellung und Arretierung, Taste zur Sitztiefeinstellung, Drehknäufe zur Gewichtseinstellung und Arretierung des Rückenrahmens. Die höhenverstellbare Lordosenstütze ist analog zur Rahmenfarbe in Schwarz oder Weiß ausgeführt.

Gestell

Drehstuhl

Fünfarmiges Fußkreuz aus schwarz durchgefärbtem Kunststoff, optional in weiß oder aus Aluminium beschichtet (in schwarz oder weiß strukturmatt) bzw. Aluminium hochglanzpoliert. Lastabhängig gebremste Doppellenkrollen aus schwarzem Polypropylen nach DIN EN 12529 als Standardausführung für Teppichböden, optional mit grauem Laufbelag aus Polyurethan für harte Böden. Rollen auf Wunsch elektrisch leitfähig. Mechanikgehäuse aus Aluminium, schwarz pulverbeschichtet.

Counterstuhl

Mit zusätzlich höhenverstellbarem Fußring, glanzverchromt, mit Feststellschraube und lastabhängig gebremsten Doppellenkrollen.

Sitz und Rücken

Rückenrahmen aus schwarz oder weiß durchgefärbtem Polyamid mit NetZRücken aus 80% recyceltem Post-Consumer-Polyester und 20% Elastomer. Optional um 70 mm in der Höhe verstellbar. Sitzschale und Rückenrahmen aus schwarz durchgefärbtem Polyamid. Optional kann die Rückenlehne mit einer Polsterung aus einem aufgepolsterten und mit Stoff bezogenen NetZRücken ausgestattet werden. Optional mit höhenverstellbarer Lordosenstütze, analog zur Rahmenfarbe schwarz oder weiß.

Sitzpolster aus FCKW-frei geschäumtem Polyurethan, bezogen mit Stoffen aus der Wilkhahn-Stoffkollektion. Sitz wahlweise mit Softpolster (mit Konturschaum, 65 mm) und umlaufender Naht. Polster und Bezüge sind austauschbar. Optionale Sitztiefenverlängerung um 80 mm bzw. 100 mm (38–46 bzw. 38–48 cm).

Beim optional erhältlichen ProgressiveMotion-Modul kann es aufgrund der flexiblen Rückenlehne nach dem Aufstehen zu einer vorübergehenden leichten seitlichen Neigung der Rückenlehne kommen, die jedoch keinen Einfluss auf das Sitzverhalten hat und keine Qualitätsminderung darstellt.

Drehstühle	Gestell	Fußkreuz	Gasfeder	Mechanik
		50 Kunststoff	Schwarz	Schwarz
		40 Kunststoff weiß	Schwarz	Schwarz
		72 Aluminium hochglanzpoliert	Schwarz	Schwarz
		90 Schwarz strukturmatt beschichtet (RAL 9011)	Schwarz	Schwarz
		91 Weiß strukturmatt beschichtet (RAL 9016)	Schwarz	Schwarz
Armlehnen	Höhenverstellung	Tiefenverstellung	Breitenverstellung unten oben (AL-Pad)	Schwenkbar
	2-D 100 mm		35 mm 25 mm	
	4-D 100 mm	50 mm	35 mm 25 mm	15/30°



Armlehnen

Standardmäßig mit 2-D-Armlehnen aus glasfaserverstärktem Polyamid, schwarz oder weiß durchgefärbt, mit Armauflagen aus Polypropylen. Optional mit 4-D-Armlehnen und mit Armauflagen aus Polyurethanschaum, schwarz durchgefärbt. Die 2-D-Armlehnen sind in der Höhe um 100 mm und in der Breite um je 35 mm verstellbar, bei den 4-D-Armlehnen sind die Armauflagen in der Tiefe um 50 mm verstellbar und zusätzlich um 15° bzw. 30° nach innen und außen schwenkbar.

Zusätzliche AX/NPR-Armlehnen mit einer lichten Weite von 41 bis 51 cm, in der Breite verstellbar um 30 und 25 mm, in der Höhe verstellbar um 11,5 cm, in der Tiefe verstellbar um 50 mm und um 360° schwenkbar für noch größere Verstellbereiche.

Zubehör

Optional ist für alle Modelle ein separat am Rückenrahmen zu montierender Kleiderbügel erhältlich.

Alternativ ist für alle Modelle eine Kopfstütze aus durchgefärbtem Polyamid erhältlich (analog zur Rahmenfarbe schwarz oder weiß, 60 mm höhenverstellbar in 6 Rasterpositionen, 125° neigbar, dadurch ca. 50 mm tiefenverstellbar). Entweder bespannt mit Bezugsmaterial 34/Vivid analog zur Rückenbespannung oder in 1401 (Black Metal) oder bei Modellen mit Rückenpolster mit Bezugsmaterial 34/Vivid in 1401 (Black Metal) oder 1001 (Digital White), 37/Atlantic (schwarz) oder gepolstert (Stoffbezug farb- und materialgleich zum Rückenbezug). Die Kopfstütze ist nicht in Verbindung mit dem Kleiderbügel erhältlich. Eine Nachrüstung ist auf Anfrage möglich.

Knock-down

Auf Wunsch können die ME-Drehstühle auch teilweise vormontiert im Karton geliefert werden. Durch den Einsatz der Knock-Down-Verpackung ist eine Reduzierung des Transportvolumens um bis zu 66 % auf nur 0,22 m³ möglich.

Normen

Die ME-Drehstühle erfüllen die Anforderungen folgender Normen und tragen folgende Zertifikate: DIN EN13.35, DIN EN13.35 A/AX, NPR 1813, BS 5459 24 h, FISP, Greenguard, Quality Office, Bifma X 5.1, 1 IM (Brandschutz Italien). Folgende Zertifizierungen sind in Vorbereitung: Blauer Engel.



www.tuv.com
ID 1111304202



PRODUCT CERTIFIED FOR
LOW CHEMICAL EMISSIONS
UL.COM/GG
UL 2818



Mittelhoher Rücken

□103/116 □70 ▣68
 □40/53 □50 □36/46

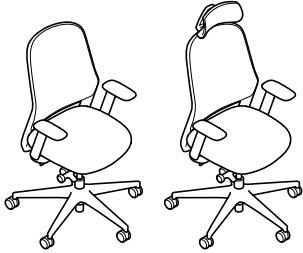

164/7

Rücken fest, netzbespannt (34/Vivid),
 Rückenrahmen, Sitzschale und Mechanik in
 schwarz,
 2D Armlehnen, Armlehnenauflage aus PP,
 stufenlose Höheneinstellung,
 Synchronmechanik mit automatischer
 Gewichtseinstellung,
 Fußkreuz Kunststoff
 Sitz Standardpolster
 Sitz Softpolster

Mehr-/Minderpreise

Kopfstütze, netzbespannt,
 höhen- und tiefeinstellbar
 Kleiderbügel (nicht in Kombination mit Kopfstütze)

Rückenrahmen, Sitzschale,
 ggf. Armlehnen in Weiß
 Rücken, höheneinstellbar
 Lordosenstütze, höheneinstellbar
 Lordosenstütze, höhen- und tiefenverstellbar

Ohne Armlehnen
 4-D Armlehnen, Armauflage aus PP
 Armauflagen aus Polyurethanschaum
 für 2-D und 4-D
 4-D+ Armlehnen NPR/AX, Armauflagen TPU

Softpolster
 Sitztiefenverstellung, ca. 38 bis 46 cm
 Sitztiefenverstellung, ca. 38 bis 48 cm
 Sitzvorneigung um 5°, zuschaltbar
 Tiefenfederung (Sitzhöhe ca. 42 – 53cm)

Synchronmechanik mit manueller
 Gewichtseinstellung
 ProgressiveMotion-Modul
 Gasfeder NPR/AX für Sitzhöhe 40 – 56 cm

Fußkreuz Aluminium beschichtet
 Fußkreuz Aluminium hochglanzpoliert
 Rollen in Weiß

	37 38	47*	51 54 56 58*	60 64 65 66 68*	91* 92	74*
	CHF	CHF	CHF	CHF	CHF	CHF
	594	673	660	726	792	903
	639		705	771	837	
	106	106	106	106	106	106
	68	68	68	68	68	68
	39	39	39	39	39	39
	99	99	99	99	99	99
	12	12	12	12	12	12
	44	44	44	44	44	44
	-77	-77	-77	-77	-77	-77
	17	17	17	17	17	17
	34	34	34	34	34	34
	62	62	62	62	62	62
	45	45	45	45	45	45
	11	11	11	11	11	11
	11	11	11	11	11	11
	13	13	13	13	13	13
	36	36	36	36	36	36
	25	25	25	25	25	25
	88	88	88	88	88	88
	44	44	44	44	44	44
	50	50	50	50	50	50
	88	88	88	88	88	88
	33	33	33	33	33	33



Mittelhoher Rücken

Erhöhte Sitzposition (ESP)

- 107/126 70 68
 44/62 50 36/46

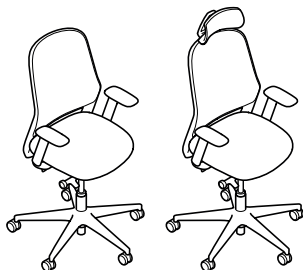

164/72

Rücken fest, netzbespannt (34/ Vivid), Rückenrahmen, Sitzschale und Mechanik in schwarz, 2D Armlehnen, Armlehnaufgabe aus PP, Gasfeder für erhöhte Sitzposition (ESP), Zuschaltbare Sitzvorneigung um 5°, stufenlose Höheneinstellung, Synchronmechanik mit automatischer Gewichtseinstellung, Fußkreuz Kunststoff Sitz Standardpolster Sitz Softpolster

Mehr-/Minderpreise

Kopfstütze, netzbespannt, höhen- und tiefeneinstellbar Kleiderbügel (nicht in Kombination mit Kopfstütze)

Rückenrahmen, Sitzschale, ggf. Armlehnen in Weiß Rücken, höheneinstellbar Lordosenstütze, höheneinstellbar Lordosenstütze, höhen- und tiefenverstellbar

Ohne Armlehnen 4-D Armlehnen, Armaufgabe aus PP Armauflagen aus Polyurethanschaum für 2-D und 4-D

Softpolster Sitztiefenverstellung, ca. 38 bis 46 cm Sitztiefenverstellung, ca. 38 bis 48 cm

Synchronmechanik mit manueller Gewichtseinstellung ProgressiveMotion-Modul

Fußkreuz Aluminium beschichtet Fußkreuz Aluminium hochglanzpoliert Rollen in Weiß

	37	47*	51	60	91*	
	38		54	64	92	74*
			56	65		
			58*	66		
				68*		
	CHF	CHF	CHF	CHF	CHF	CHF
	666		732	798	864	
	711	744	777	843	909	975
	106	106	106	106	106	106
	68	68	68	68	68	68
	39	39	39	39	39	39
	99	99	99	99	99	99
	12	12	12	12	12	12
	44	44	44	44	44	44
	-77	-77	-77	-77	-77	-77
	17	17	17	17	17	17
	34	34	34	34	34	34
	45	45	45	45	45	45
	11	11	11	11	11	11
	11	11	11	11	11	11
	25	25	25	25	25	25
	88	88	88	88	88	88
	50	50	50	50	50	50
	88	88	88	88	88	88
	33	33	33	33	33	33



Mittelhoher Rücken

□ 103/116 □ 70 ▣ 68
 □ 40/53 □ 50 □ 36/46

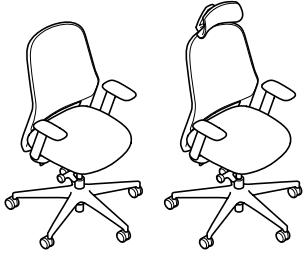

165/7

Rücken fest, gepolstert,
 Rückenrahmen, Sitzschale und Mechanik in
 schwarz,
 2D Armlehnen, Armlehnenauflage aus PP,
 mit stufenloser Höheneinstellung
 Synchronmechanik mit automatischer
 Gewichtseinstellung,
 Fußkreuz Kunststoff
 Sitz Standardpolster
 Sitz Softpolster

Mehr-/Minderpreise

Kopfstütze, gepolstert, höhen-
 und tiefeinstellbar
 Kleiderbügel (nicht in Kombination mit Kopfstütze)

Rückenrahmen, Sitzschale,
 ggf. Armlehnen in Weiß
 Rücken, höheneinstellbar
 Lordosenstütze, höheneinstellbar
 Lordosenstütze, höhen- und tiefenverstellbar

Ohne Armlehnen
 4-D Armlehnen, Armauflage aus PP
 Armauflagen aus Polyurethanschaum
 für 2-D und 4-D
 4-D+ Armlehnen NPR/AX, Armauflagen TPU

Softpolster
 Sitztiefenverstellung, ca. 38 bis 46 cm
 Sitztiefenverstellung, ca. 38 bis 48 cm
 Sitzvorneigung um 5°, zuschaltbar
 Tiefenfederung (Sitzhöhe ca. 42 – 53 cm)

Synchronmechanik mit manueller
 Gewichtseinstellung
 ProgressiveMotion-Modul
 Gasfeder NPR/AX für Sitzhöhe 40 – 56 cm

Fußkreuz Aluminium beschichtet
 Fußkreuz Aluminium hochglanzpoliert
 Rollen in Weiß

	37 38	47*	51 54 56 58*	60 64 65 66 68*	91* 92
	CHF	CHF	CHF	CHF	CHF
	649		715	781	847
	694	728	760	826	892
	127	127	127	127	127
	68	68	68	68	68
	39	39	39	39	39
	99	99	99	99	99
	12	12	12	12	12
	44	44	44	44	44
	-77	-77	-77	-77	-77
	17	17	17	17	17
	34	34	34	34	34
	62	62	62	62	62
	45	45	45	45	45
	11	11	11	11	11
	11	11	11	11	11
	13	13	13	13	13
	36	36	36	36	36
	25	25	25	25	25
	88	88	88	88	88
	44	44	44	44	44
	50	50	50	50	50
	88	88	88	88	88
	33	33	33	33	33



Mittelhoher Rücken
Erhöhte Sitzposition (ESP)

□107/126 □70 ▣68
▣43/61 ▣50 ▣36/46

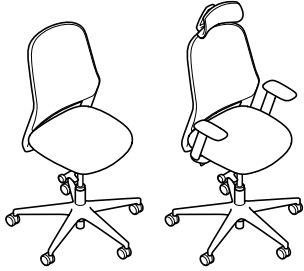

165/72

Rücken fest, gepolstert,
Rückenrahmen, Sitzschale und Mechanik in
schwarz,
2D Armlehnen, Armlehnaufgabe aus PP,
Gasfeder für erhöhte Sitzposition (ESP),
Zuschaltbare Sitzvorneigung um 5°
mit stufenloser Höheneinstellung
Synchronmechanik mit automatischer
Gewichtseinstellung,
Fußkreuz Kunststoff
Sitz Standardpolster
Sitz Softpolster

Mehr-/Minderpreise

Kopfstütze, gepolstert, höhen-
und tiefeinstellbar
Kleiderbügel (nicht in Kombination mit Kopfstütze)

Rückenrahmen, Sitzschale,
ggf. Armlehnen in Weiß
Rücken, höheneinstellbar
Lordosenstütze, höheneinstellbar
Lordosenstütze, höhen- und tiefenverstellbar

Ohne Armlehnen
4-D Armlehnen, Armaufgabe aus PP
Armaufgaben aus Polyurethanschaum
für 2-D und 4-D

Softpolster
Sitztiefenverstellung, ca. 38 bis 46 cm
Sitztiefenverstellung, ca. 38 bis 48 cm

Synchronmechanik mit manueller
Gewichtseinstellung
ProgressiveMotion-Modul

Fußkreuz Aluminium beschichtet
Fußkreuz Aluminium hochglanzpoliert
Rollen in Weiß

	37 38	47*	51 54 56 58*	60 64 65 66 68*	91* 92
	CHF	CHF	CHF	CHF	CHF
	721	799	787	853	919
	766		832	898	964
	127	127	127	127	127
	68	68	68	68	68
	39	39	39	39	39
	99	99	99	99	99
	12	12	12	12	12
	44	44	44	44	44
	-77	-77	-77	-77	-77
	17	17	17	17	17
	34	34	34	34	34
	45	45	45	45	45
	11	11	11	11	11
	11	11	11	11	11
	25	25	25	25	25
	88	88	88	88	88
	50	50	50	50	50
	88	88	88	88	88
	33	33	33	33	33



Mittelhoher Rücken

- 127/140 70 68
 64/77 50 36/46



164/1

Rücken fest, netzbespannt (34/Vivid), Rückenrahmen, Sitzschale und Mechanik in schwarz, 2D Armlehnen, Armlehnenauflage aus PP, mit stufenloser Höheneinstellung, Synchronmechanik mit automatischer Gewichtseinstellung, mit Fußring, glanzverchromt (stufenlos höhenverstellbar), Fußkreuz Kunststoff
Sitz Standardpolster
Sitz Softpolster

Mehr-/Minderpreise

Kopfstütze, netzbespannt, höhen- und tiefeneinstellbar
Kleiderbügel (nicht in Kombination mit Kopfstütze)

Rückenrahmen, Sitzschale, ggf. Armlehnen in Weiß
Rücken, höhenverstellbar
Lordosenstütze, höhenverstellbar
Lordosenstütze, höhen- und tiefenverstellbar

Ohne Armlehnen
4-D Armlehnen, Armauflage aus PP
Armauflagen aus Polyurethanschaum für 2-D und 4-D

Softpolster
Sitztiefenverstellung, ca. 38 bis 46 cm
Sitztiefenverstellung, ca. 38 bis 48 cm

Synchronmechanik mit manueller Gewichtseinstellung
ProgressiveMotion-Modul

Fußkreuz Aluminium beschichtet
Fußkreuz Aluminium hochglanzpoliert
Rollen in Weiß

	37	47*	51	60	91*	74*
	38		54	64	92	
			56	65		
			58*	66		
				68*		
	CHF	CHF	CHF	CHF	CHF	CHF
	814		880	946	1012	
	859	892	925	991	1057	1123
	106	106	106	106	106	106
	68	68	68	68	68	68
	39	39	39	39	39	39
	99	99	99	99	99	99
	12	12	12	12	12	12
	44	44	44	44	44	44
	-77	-77	-77	-77	-77	-77
	17	17	17	17	17	17
	34	34	34	34	34	34
	45	45	45	45	45	45
	11	11	11	11	11	11
	11	11	11	11	11	11
	25	25	25	25	25	25
	88	88	88	88	88	88
	50	50	50	50	50	50
	88	88	88	88	88	88
	33	33	33	33	33	33



Mittelhoher Rücken

□127/140 □70 ▣68
▣65/77 ▣50 ▣36/46

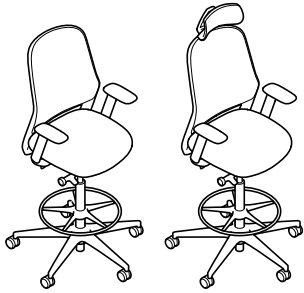

165/1

Rücken fest, gepolstert,
Rückenrahmen, Sitzschale und Mechanik in
schwarz,
2D Armlehnen, Armlehnaufgabe aus PP,
mit stufenloser Höheneinstellung
Synchronmechanik mit automatischer
Gewichtseinstellung,
mit Fußring, glanzverchromt (stufenlos
höhenverstellbar),
Fußkreuz Kunststoff
Sitz Standardpolster
Sitz Softpolster

Mehr-/Minderpreise

Kopfstütze, gepolstert, höhen-
und tiefeneinstellbar
Kleiderbügel (nicht in Kombination mit Kopfstütze)

Rückenrahmen, Sitzschale,
ggf. Armlehnen in Weiß
Rücken, höheneinstellbar
Lordosenstütze, höheneinstellbar
Lordosenstütze, höhen- und tiefenverstellbar

Ohne Armlehnen
4-D Armlehnen, Armaufgabe aus PP
Armauflagen aus Polyurethanschaum
für 2-D und 4-D

Softpolster
Sitztiefenverstellung, ca. 38 bis 46 cm
Sitztiefenverstellung, ca. 38 bis 48 cm

Synchronmechanik mit manueller
Gewichtseinstellung
ProgressiveMotion-Modul

Fußkreuz Aluminium beschichtet
Fußkreuz Aluminium hochglanzpoliert
Rollen in Weiß

	37 38	47*	51 54 56 58*	60 64 65 66 68*	91* 92
	CHF	CHF	CHF	CHF	CHF
	869 914	947	935 980	1001 1046	1067 1112
	127	127	127	127	127
	68	68	68	68	68
	39	39	39	39	39
	99	99	99	99	99
	12	12	12	12	12
	44	44	44	44	44
	-77	-77	-77	-77	-77
	17	17	17	17	17
	34	34	34	34	34
	45	45	45	45	45
	11	11	11	11	11
	11	11	11	11	11
	25	25	25	25	25
	88	88	88	88	88
	50	50	50	50	50
	88	88	88	88	88
	33	33	33	33	33

Programm 170 ON®

Design: wiege



Weitere Informationen
Drehstühle



Weitere Informationen
Besprechungs-/Besucherstühle

Die Familie ON umfasst Drehstühle mit Trimension®, vierbeinige Besucherstühle und Freischwinger.

Die Drehstühle bieten mit der synchronen, dreidimensional stützenden Kinematik optimale Förderung des Bewegungssitzens. Das abgestimmte Zusammenspiel aus Mechanik, Sitz und Rücken passt sich automatisch jeder Bewegung und jeder Sitzhaltung des Benutzers an. Ergänzt werden die Drehstühle durch formal abgestimmte vierbeinige Besucherstühle und Freischwinger.

Mit der Managementpolsterung wird gehobenen Ansprüchen an Sitz- und Raumgestaltung entsprochen. Die Konturpolsterung und aktuelle Gewebeauswahl der Casual Modelle hüllen den ON in ein zeitgemäßes Gewand.

Drehstühle	Gestell	Fußkreuz	Schwenkarme	Mechanikgehäuse
		30 Mocca metallic beschichtet	Mocca metallic beschichtet	Aluminium gestrahlt oder Schwarz beschichtet
		31 Silk metallic beschichtet	Silk metallic beschichtet	Aluminium gestrahlt oder Schwarz beschichtet
		50 Kunststoff	Silber seidenmatt, Schwarz oder Schwarz strukturmatt oder Mocca- oder Silk metallic beschichtet	Aluminium gestrahlt oder Schwarz beschichtet
		72 Aluminium hochglanzpoliert	Silber seidenmatt, Schwarz oder Schwarz strukturmatt, Mocca- oder Silk metallic beschichtet oder Aluminium hochglanzpoliert	Aluminium gestrahlt oder Schwarz beschichtet
		52 Aluminium poliert	Aluminium poliert, Schwarz oder Schwarz strukturmatt oder Mocca- oder Silk metallic beschichtet	Aluminium gestrahlt oder Schwarz beschichtet
		53 Schwarz beschichtet (RAL9011)	Schwarz oder Schwarz strukturmatt beschichtet	Aluminium gestrahlt oder Schwarz beschichtet
		60 Silber seidenmatt beschichtet (RAL9006)	Silber seidenmatt beschichtet (RAL9006)	Aluminium gestrahlt oder Schwarz beschichtet
		90 Schwarz strukturmatt beschichtet (RAL9011)	Schwarz strukturmatt beschichtet (RAL9011)	Aluminium gestrahlt oder Schwarz beschichtet
	Armlehnen	Höhenverstellung	Tiefenverstellung	Schwenkbar
		3-D 100 mm	40 mm	30°

Besucherstühle vierbeinig

Gestell Stahlrundrohr

- 30 Mocca metallic beschichtet
- 31 Silk metallic beschichtet
- 51 Glanzverchromt
- 90 Schwarz strukturmatt beschichtet (RAL9011)

Freischwinger

Gestell Stahlrundrohr

- 30 Mocca metallic beschichtet
- 31 Silk metallic beschichtet
- 51 Glanzverchromt
- 90 Schwarz strukturmatt beschichtet (RAL9011)

Kleinteile

Sitzrahmen

Kunststoff schwarz

Bedienungstasten

Kunststoff schwarz

Rollen

Schwarz

Awards





Drehstühle

Gestell

- Fünfarmiges Fußkreuz aus Aluminiumdruckguss
- Schwenkarme aus Aluminiumdruckguss

Mechanik

- Mechanikgehäuse aus Aluminiumdruckguss gestrahlt natur oder beschichtet
- Obere Abdeckung aus schwarz durchgefärbtem Polypropylen
- Abdeckung der Gasdruckfeder durch Teleskopschutzrohr aus schwarz durchgefärbtem Polypropylen

Rollen

- Lastabhängig gebremste Doppellenkrollen aus schwarzem Polyamid nach DIN EN12529 als Standardausführung für Teppichböden, wahlweise mit grauem Laufbelag aus Polyurethan für harte Böden
- optional mit elektrisch leitfähigen Rollen (in Verbindung mit Aluminium-Gestell)

Sitz

- Hochelastische, gelenkig aufgehängte Sitzschale aus schwarz durchgefärbtem Polypropylen
- mit Sitzpolster aus Polyurethan, mit Stoff bezogen
- wahlweise mit Softpolster (mit zusätzlichem Schnittschaum-Vlies und seitlichen Polsterböden)
- Sitz austauschbar
- Sitzhöhe per Tastendruck zwischen 40 und 52 cm mittels Gasdruckfeder nach DIN 4550 stufenlos einstellbar
- optional mit Sitztiefenverlängerung von 40 bis 45 cm
- Rückenlehne und Sitz in der vorderen Sitzposition arretierbar
- optional mit permanenter Komfortneigung (6°)

Rücken

- Elastischer Rückenrahmen aus durchgefärbtem, glasfaserverstärktem Polyamid
- in sechs Rastpositionen um insgesamt 60 mm höheneinstellbar
- wahlweise mittelhoher oder hoher Rückenrahmen
- hoher Rückenrahmen optional mit Kopfstütze (Höhe 16 cm) entweder materialgleich mit Rückenbezug oder vorderseitig lederbezogen
- Rücken austauschbar
- Rückenlehne und Sitz in der vorderen Sitzposition arretierbar
- Drehstühle (ohne Kopfstütze) können wahlweise auch mit demontierter Rückenlehne kartonverpackt verschickt werden

Armlehnen

- 3-D-Armlehnen aus glasfaserverstärktem, schwarz durchgefärbtem Polyamid
- Armauflagen aus schwarz durchgefärbtem Polyurethan (TPU), optional auch aus schwarzem Polyurethanschaum, auf Wunsch mit Leder bezogen
- Armlehnenabdeckungen aus schwarz durchgefärbtem Polypropylen

ON Standard

Gestell

- Fünfarmiges Fußkreuz, wahlweise aus Kunststoff oder Aluminiumdruckguss

Rücken

- Rückenrahmen bezogen mit Fiberflex, optional zusätzlich mit Stoff (mit zusätzlicher Wattierung) bezogen
- optional mit Softpolster (mit erhöhter Polsterstärke) aus zusätzlichem Schnittschaum-Vlies
- Modell 175/73 mit Konturpolsterung, mit farblich abgesetzten, doppelt gesteppten Kontrastnähten und Konturstepung

24- Stunden- Stühle

Gestell

- Schwenkarme aus Aluminiumdruckguss mit zusätzlichen Schwenkarmstützen

Mechanik

- ausgelegt bis zu einem Nutzergewicht von 120 kg gemäß der erweiterten Anforderungen der DIN EN1335 für den 24-Stunden-Einsatz

Rücken

- Rückenrahmen bezogen mit Fiberflex, optional zusätzlich mit Stoff (mit zusätzlicher Wattierung) bezogen
- optional mit Softpolster (mit erhöhter Polsterstärke) aus zusätzlichem Schnittschaum-Vlies

ON Casual

Sitz

- mit Softpolster, sowie farblich abgesetzten, doppelt gesteppten Kontrastnähten
- Sitzpolster mit seitlichen Polsterböden

Armlehnen

- optionale, gepolsterte, lederbezogene Armlehnen mit farblich abgesetzten Kontrastnähten

Rücken

- Rückenrahmen bespannt mit dem Hightech-Gewebe 36 Lines oder bezogen mit 59 Cubes, 97 Mosaic oder 74 Leder

ON Management

Sitz

- Sitzpolster mit zusätzlicher Wattierung und seitlichen Polsterböden
- wahlweise mit Lederbezug

Armlehnen

- 3-D-Armlehnen aus glasfaserverstärktem, schwarz durchgefärbtem Polyamid
- Armauflagen aus schwarz durchgefärbtem Polyurethan (TPU), optional auch aus schwarzem Polyurethanschaum, auf Wunsch mit Leder bezogen
- Armlehnenabdeckungen aus schwarz durchgefärbtem Polypropylen

Rücken

- Rückenrahmen bezogen mit Fiberflex, optional zusätzlich mit Stoff (mit zusätzlicher Wattierung) bezogen
- optional auch mit Management-Polsterung mit zusätzlicher Wattierung sowie auf der Vorderseite zusätzlich im Bezug eingnähtem, kaschiertem Schnittschaumvlies und seitlichen Polsterböden
- wahlweise auch mit Lederbezug



Freischwinger / Besucherstuhl vierbeinig

Gestell

- Gestell aus Stahlrohr, Durchmesser 22 mm

Freischwinger

- optional mit Kippschutz aus schwarzem Polyamid
- Standardausführung für Teppichböden mit zusätzlichen Gleitern für harte Böden, auf Wunsch mit Filzeinlage
- nach Bürostuhlnorm DIN EN16139-L1 sind im vertikalen Stand 3 Stück stapelbar

Besucherstuhl vierbeinig

- mit Universalgleitern aus POM (Polyoxymethylen) in der Farbe Schwarz für weiche und harte Böden
- nach Bürostuhlnorm DIN EN16139-L1 sind im vertikalen Stand 5 Stück stapelbar
- optional mit Reihenverbindung 177

Armlehnen

- Armauflagen aus schwarz durchgefärbtem Polypropylen
- bei nicht stapelbaren Stühlen optional mit gepolsterten Armlehnen, bei Stoffbezug mit Leder 74/99 schwarz, bei Lederbezug entsprechend der Lederfarbe

Sitz und Rücken

- Einteilige Schalen-Rahmenkonstruktion aus schwarz durchgefärbtem, glasfaserverstärktem Polypropylen
- Sitzpolster aus Polyurethan-Formschaumteil
- wahlweise mit Softpolster (mit zusätzlichem Schnittschaum-Vlies)
- Sitz austauschbar
- Rückenrahmen bespannt mit Fiberflex

Standard

Sitz und Rücken

- Sitzpolster materialgleich bezogen mit der Rückenlehnenbespannung Fiberflex oder wahlweise mit Stoff bezogen
- Rückenrahmen optional mit Stoff bezogen (mit zusätzlicher Wattierung)

Zubehör

- Optional für Freischwinger Modell 178/7, Transportwagen Modell 178 für 8 Freischwinger

ON Management

Sitz und Rücken

- mit zusätzlicher Wattierung und seitlichen Polsterböden
- Sitzpolster materialgleich bezogen mit der Rückenlehnenbespannung Fiberflex oder wahlweise mit Stoff oder Leder bezogen
- Rückenrahmen optional mit bezogenem Rücken in Stoff oder Leder (mit zusätzlicher Wattierung), sowie auf Vorderseite zusätzlich im Bezug eingenähtem, kaschiertem Schnittschaumvlies und seitlichen Polsterböden
- Rückenbezug austauschbar

Hinweis

Beim Stapeln von Ausführungen mit beschichteten Gestellen kann es zu Farbabrieb kommen, für den wir keine Gewährleistung übernehmen. Wir empfehlen für diese Einsatzzwecke die verchromten Ausführungen.

Normen

Die ON-Drehstuhle entsprechen der Bürostuhlnorm DIN EN1335 Typ A oder B, ANSI/BIFMAX5.1 und IGR. Auf Wunsch Ausführung nach NPR 1813 lieferbar.

Die ON-Freischwinger und vierbeinigen Besucherstühle entsprechen der DIN EN16139-L1 und ANSI/BIFMAX5.



www.tuv.com
ID 1111304202





Mittelhoher Rücken

□ 97/109 □ 69 ▣ 66
 □ 40/52 □ 50 □ 43

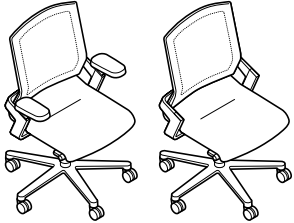

174/7

Sitz- und Rückenschale in Schwarz,
 Rücken mit Fiberflex-Gewebe bespannt,
 RückenhöhenEinstellung (bis 60 mm),
 mit 3-D-Armlehnen,
 mit Sitzpolster,
 wahlweise mit **Softpolster** (bitte bei Bestellung
 angeben),
 stufenlose HöhenEinstellung,
 Trimension, Härteregulierung
 Fußkreuz Kunststoff, Schwenkarme
 Aluminium beschichtet

Mehr-/Minderpreise

Rücken bezogen (nicht bei Kunstleder 58)
 Rücken **Softpolster**

Ohne Armlehnen
 Armauflage aus Polyurethanschaum
 Gepolsterte, lederbezogene Armlehnen
 NPR-Ausführung

Sitztieferverlängerung, ca. 40 bis 45 cm
 Permanente Komfortneigung (6°)

Mechanikgehäuse schwarz beschichtet
 Fußkreuz Aluminium beschichtet
 Fußkreuz Aluminium poliert
 Fußkreuz Aluminium hochglanzpoliert
 Schwenkarme Aluminium poliert
 Schwenkarme Aluminium hochglanzpoliert

Rollen elektrisch leitfähig

	35	47	51 54 56 58	60 64 65 66 68	91 92
	CHF	CHF	CHF	CHF	CHF
	1117	1198	1215	1232	1260
	108	115	143	160	189
		131	155	175	207
	-89	-89	-89	-89	-89
	59	59	59	59	59
	262	262	262	262	262
	262	262	262	262	262
	59	59	59	59	59
	64	64	64	64	64
	30	30	30	30	30
	71	71	71	71	71
	113	113	113	113	113
	113	113	113	113	113
	53	53	53	53	53
	53	53	53	53	53
	58	58	58	58	58



	35	47	51 54 56 58	60 64 65 66 68	91 92
	CHF	CHF	CHF	CHF	CHF
1258	1339	1356	1373	1401	
101	101	101	101	101	
166	166	166	166	166	
136	136	166	200	247	
130	145	181	217	276	
-89	-89	-89	-89	-89	
59	59	59	59	59	
262	262	262	262	262	
59	59	59	59	59	
64	64	64	64	64	
30	30	30	30	30	
71	71	71	71	71	
113	113	113	113	113	
113	113	113	113	113	
53	53	53	53	53	
53	53	53	53	53	
58	58	58	58	58	

Hoher Rücken

- 105/117 70 66
- 40/52 50 43

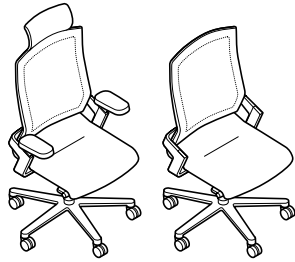

175/7

Sitz- und Rückenschale in Schwarz, Rücken mit Fiberflex-Gewebe bespannt, RückenhöhenEinstellung (bis 60 mm), mit 3-D-Armlehnen, mit Sitzpolster, wahlweise mit **Softpolster** (bitte bei Bestellung angeben), stufenlose HöhenEinstellung, Trimension, HärtereGulierung Fußkreuz Kunststoff, Schwenkarme Aluminium beschichtet

Mehr-/Minderpreise

Kopfstütze, materialgleich mit Rückenbezug
Kopfstütze, vorderseitig lederbezogen, 74/99 schwarz
Rücken bezogen (nicht bei Kunstleder 58)
Rücken **Softpolster**

Ohne Armlehnen
Armauflage aus Polyurethanschaum
Gepolsterte, lederbezogene Armlehnen

Sitztiefenverlängerung, ca. 40 bis 45 cm
Permanente Komfortneigung (6°)

Mechanikgehäuse schwarz beschichtet
Fußkreuz Aluminium beschichtet
Fußkreuz Aluminium poliert
Fußkreuz Aluminium hochglanzpoliert
Schwenkarme Aluminium poliert
Schwenkarme Aluminium hochglanzpoliert

Rollen elektrisch leitfähig



**Hoher Rücken
mit Konturpolsterung**

□ 105/117 □ 70 ▣ 66
■ 40/52 ■ 50 ■ 43

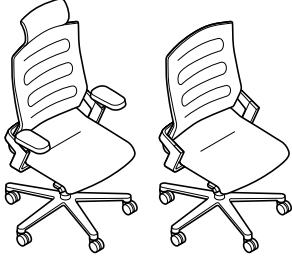

175/73

Sitz- und Rückenschale in Schwarz,
Rücken bezogen, mit Konturpolsterung,
Rückenhöheneinstellung (bis 60 mm),
mit 3-D-Armlehnen,
mit Sitzpolster in **Softpolsterung**,
stufenlose Höheneinstellung,
Trimension, Härteregulierung
Fußkreuz Kunststoff, Schwenkarme
Aluminium beschichtet

Mehr-/Minderpreise

Kopfstütze, materialgleich mit Rückenbezug
Kopfstütze, vorderseitig
lederbezogen, 74/99 schwarz

Ohne Armlehnen
Armauflage aus Polyurethanschäum
Gepolsterte, lederbezogene Armlehnen

Sitztiefenverlängerung, ca. 40 bis 45 cm
Permanente Komfortneigung (6°)

Mechanikgehäuse schwarz beschichtet
Fußkreuz Aluminium beschichtet
Fußkreuz Aluminium poliert
Fußkreuz Aluminium hochglanzpoliert
Schwenkarme Aluminium poliert
Schwenkarme Aluminium hochglanzpoliert

Rollen elektrisch leitfähig

60*

CHF

1886

101

166

-89

59

262

59

64

30

71

113

113

53

53

58



	36*	59	97	74
	CHF	CHF	CHF	CHF
	1117	1357	1448	1748
	-89	-89	-89	-89
	59	59	59	59
	262	262	262	262
	262	262	262	262
	59	59	59	59
	64	64	64	64
	30	30	30	30
	71	71	71	71
	113	113	113	113
	113	113	113	113
	53	53	53	53
	53	53	53	53
	58	58	58	58

Mittelhoher Rücken

- ☐ 97/109 ☐ 69 ☑ 66
- ☐ 40/52 ☐ 50 ☐ 43

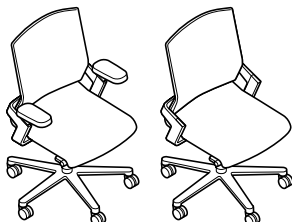

174/74

Sitz- und Rückenschale in Schwarz, Sitz und Rücken bezogen, RückenhöhenEinstellung (bis 60 mm), mit 3-D-Armlehnen, mit Konturpolster, stufenlose HöhenEinstellung, Trimension, HärtereGulierung Fußkreuz Kunststoff, Schwenkarme Aluminium beschichtet

Mehr-/Minderpreise

- Ohne Armlehnen
- Armauflage aus Polyurethanschaum
- Gepolsterte, lederbezogene Armlehnen
- NPR-Ausführung
- Sitztiefenverlängerung, ca. 40 bis 45 cm
- Permanente Komfortneigung (6°)
- Mechanikgehäuse schwarz beschichtet
- Fußkreuz Aluminium beschichtet
- Fußkreuz Aluminium poliert
- Fußkreuz Aluminium hochglanzpoliert
- Schwenkarme Aluminium poliert
- Schwenkarme Aluminium hochglanzpoliert
- Rollen elektrisch leitfähig



Hoher Rücken

□ 105/117 □ 70 ▣ 66
 □ 40/52 □ 50 □ 43

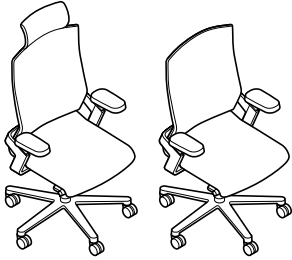

175/74

Sitz- und Rückenschale in Schwarz,
 Sitz und Rücken bezogen,
 RückenhöhenEinstellung (bis 60 mm),
 mit 3-D-Armlehnen,
 mit Konturpolster,
 stufenlose Höheneinstellung,
 Trimension, Härteregulierung
 Fußkreuz Kunststoff, Schwenkarme
 Aluminium beschichtet

Mehr-/Minderpreise

Kopfstütze, materialgleich mit Rückenbezug
 Kopfstütze, vorderseitig
 lederbezogen, 74/99 schwarz

Ohne Armlehnen
 Armauflage aus Polyurethanschäum
 Gepolsterte, lederbezogene Armlehnen

Sitztiefenverlängerung, ca. 40 bis 45 cm
 Permanente Komfortneigung (6°)

Mechanikgehäuse schwarz beschichtet
 Fußkreuz Aluminium beschichtet
 Fußkreuz Aluminium poliert
 Fußkreuz Aluminium hochglanzpoliert
 Schwenkarme Aluminium poliert
 Schwenkarme Aluminium hochglanzpoliert

Rollen elektrisch leitfähig

	36*	59	97	74
	CHF	CHF	CHF	CHF
	1258	1521	1648	1918
	101	101	101	166
	166	-	166	
	-89	-89	-89	-89
	59	59	59	59
	262	262	262	262
	59	59	59	59
	64	64	64	64
	30	30	30	30
	71	71	71	71
	113	113	113	113
	113	113	113	113
	53	53	53	53
	53	53	53	53
	58	58	58	58



24-Stunden-Stuhl

□ 105/117 □ 69 ▣ 66
▣ 40/52 ▣ 50 ▣ 43



175/8

Sitz- und Rückenschale in Schwarz,
Rücken bezogen,
Rückenhöheneinstellung (bis 60 mm),
mit 3-D-Armlehnen,
mit Sitzpolster,
wahlweise mit **Softpolster** (bitte bei Bestellung
angeben),
stufenlose Höheneinstellung,
Trimension, Härteregulierung
Fußkreuz und Schwenkarme
Aluminium beschichtet

Mehr-/Minderpreise

Kopfstütze, materialgleich mit Rückenbezug
Kopfstütze, vorderseitig
lederbezogen, 74/99 schwarz
Rücken **Softpolster**

Ohne Armlehnen
Armauflage aus Polyurethanschaum
Gepolsterte, lederbezogene Armlehnen

Sitztiefenverlängerung, ca. 40 bis 45 cm
Permanente Komfortneigung (6°)

Fußkreuz Aluminium poliert
Fußkreuz Aluminium hochglanzpoliert
Schwenkarme Aluminium poliert
Schwenkarme Aluminium hochglanzpoliert

Rollen elektrisch leitfähig

54 **66**
68 **91**
92

CHF **CHF** **CHF**

2156 2209 2432

101 101 101

166 166 166

181 217 276

-89 -89 -89

59 59 59

262 262 262

59 59 59

64 64 64

42 42 42

42 42 42

53 53 53

53 53 53

58 58 58



Normal hoher Rücken

□90 □64 ▣64
■43



176/7

Sitz- und Rückenschale in Schwarz,
Rücken mit Fiberflex-Gewebe bespannt,
Polypropylen-Armlehnen
mit Sitzpolster,
wahlweise mit **Softpolster** (bitte bei Bestellung
angeben),
stapelbar bis 5Stück freistehend,
Gestell beschichtet
Gestell glanzverchromt

Mehr-/Minderpreise

Rücken bezogen (nicht bei Kunstleder 58)
Rücken **Softpolster**
Gepolsterte, lederbezogene
Armlehnen (nicht stapelbar)

			51	60	
			54	64	
			56	65	
			58	66	91
				68	92
35	47				
CHF	CHF	CHF	CHF	CHF	CHF
564	646	664	682	710	
670	752	770	788	816	
108	115	143	160	189	
	131	155	175	207	
262	262	262	262	262	

Normal hoher Rücken

□92 □61 ▣60
■43

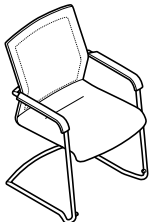

178/7

Sitz- und Rückenschale in Schwarz,
Rücken mit Fiberflex-Gewebe bespannt,
Polypropylen-Armlehnen
mit Sitzpolster,
wahlweise mit **Softpolster** (bitte bei Bestellung
angeben),
stapelbar bis 5Stück freistehend,
Gestell beschichtet
Gestell glanzverchromt

Mehr-/Minderpreise

Rücken bezogen (nicht bei Kunstleder 58)
Rücken **Softpolster**
Gepolsterte, lederbezogene
Armlehnen (nicht stapelbar)

			51	60	
			54	64	
			56	65	
			58	66	91
				68	92
35	47				
CHF	CHF	CHF	CHF	CHF	CHF
588	666	683	700	727	
694	772	789	806	833	
108	115	143	160	189	
	131	155	175	207	
262	262	262	262	262	



Mittelhoher Rücken

□ 97/109 □ 69 ▣ 66
▣ 40/52 ▣ 50 ▣ 43

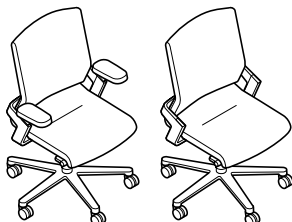

174/71

Sitz- und Rückenschale in Schwarz,
Rücken mit Fiberflex-Gewebe bespannt,
Rückenhöheneinstellung (bis 60 mm),
mit 3-D-Armlehnen,
Sitz mit Management-Polsterung,
wahlweise mit **Softpolster** (bitte bei Bestellung
angeben),
stufenlose Höheneinstellung,
Trimension, Härteregulierung
Fußkreuz Kunststoff, Schwenkarme
Aluminium beschichtet

Mehr-/Minderpreise

Rücken mit Management-Polsterung

Ohne Armlehnen

Armauflage aus Polyurethanschaum

Gepolsterte, lederbezogene Armlehnen

Sitztiefenverlängerung (ca. 400 bis 450 mm)

Permanente Komfortneigung (6°)

Mechanikgehäuse schwarz beschichtet

Fußkreuz Aluminium beschichtet

Fußkreuz Aluminium poliert

Fußkreuz Aluminium hochglanzpoliert

Schwenkarme Aluminium poliert

Schwenkarme Aluminium hochglanzpoliert

Rollen elektrisch leitfähig

	51	60	91	74	87
	56	64	92		
	65	68			
	66				
	68				
	CHF	CHF	CHF	CHF	CHF
	1251	1269	1312	1456	1550
	354	390	457	539	707
	-89	-89	-89	-89	-89
	59	59	59	59	59
	262	262	262	262	297
	59	59	59	59	59
	64	64	64	64	64
	30	30	30	30	30
	71	71	71	71	71
	113	113	113	113	113
	113	113	113	113	113
	53	53	53	53	53
	53	53	53	53	53
	58	58	58	58	58



Hoher Rücken

□ 105/117 □ 70 ▣ 66
 □ 40/52 □ 50 □ 43

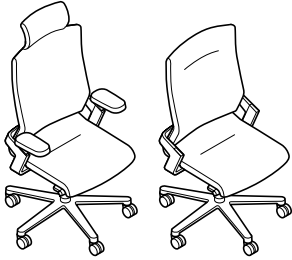

175/71

Sitz- und Rückenschale in Schwarz,
 Rücken mit Fiberflex-Gewebe bespannt,
 RückenhöhenEinstellung (bis 60 mm),
 mit 3-D-Armlehnen,
 Sitz mit Management-Polsterung,
 wahlweise mit **Softpolster** (bitte bei Bestellung
 angeben),
 stufenlose HöhenEinstellung,
 Trimension, Härteregulierung
 Fußkreuz Kunststoff, Schwenkarme
 Aluminium beschichtet

Mehr-/Minderpreise

Kopfstütze, mit Fiberflex bespannt
 Kopfstütze für Managementpolsterung, farb- und
 materialgleich mit Sitz- und Rückenbezug
 Kopfstütze, vorderseitig
 lederbezogen, 74/99 schwarz
 Kopfstütze, vorderseitig
 lederbezogen, 87/99 schwarz

Rücken mit Management-Polsterung

Ohne Armlehnen

Armauflage aus Polyurethanschaum
 Gepolsterte, lederbezogene Armlehnen

Sitztieferverlängerung (ca. 400 bis 450 mm)
 Permanente Komfortneigung (6°)

Mechanikgehäuse schwarz beschichtet

Fußkreuz Aluminium beschichtet

Fußkreuz Aluminium poliert

Fußkreuz Aluminium hochglanzpoliert

Schwenkarme Aluminium poliert

Schwenkarme Aluminium hochglanzpoliert

Rollen elektrisch leitfähig

	51 56	60 64 65 66 68	91 92	74	87
	CHF	CHF	CHF	CHF	CHF
	1512	1530	1573	1717	1811
	101	101	101	101	101
	101	101	101	166	173
	166	166	166	166	
					173
	383	422	492	575	745
	-89	-89	-89	-89	-89
	59	59	59	59	59
	262	262	262	262	297
	59	59	59	59	59
	64	64	64	64	64
	30	30	30	30	30
	71	71	71	71	71
	113	113	113	113	113
	113	113	113	113	113
	53	53	53	53	53
	53	53	53	53	53
	58	58	58	58	58



		60			
		64			
		65			
	51	66	91	74	87
	56	68	92		
	CHF	CHF	CHF	CHF	CHF
	788	806	854	993	1087
	894	912	960	1099	1193
	354	380	443	524	688
	262	262	262	262	297

Normal hoher Rücken

- 92
- 61
- 60
- 43

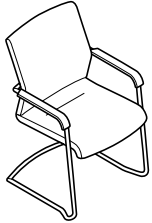

178/71

Sitz- und Rückenschale in Schwarz,
 Rücken mit Fiberflex-Gewebe bespannt,
 Polypropylen-Armlehnen
 Sitz mit Management-Polsterung,
 wahlweise mit **Softpolster** (bitte
 bei Bestellung angeben),
 Gestell beschichtet
 Gestell glanzverchromt

Mehr-/Minderpreise

Rücken mit Management-Polsterung
 Gepolsterte, lederbezogene Armlehnen

Reihenverbindung



177
 (für Modell 176/7)

CHF
 50

Transportwagen

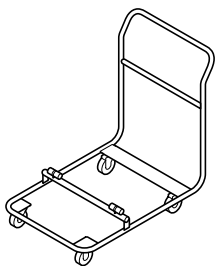

178
 für 8 Freischwinger

CHF
 948

Alle Freischwinger sind mit Kippschutz als Standardausführung für weiche Böden (z. B. Teppichboden) ausgerüstet. Bei harten Böden (z. B. Stein) bitte mit weichen Gleitern, bei Holzböden (z. B. Parkett) bitte mit zusätzlichen Filzgleitern bestellen (jeweils ohne Mehrpreis).

Programm 180

Neos

Design: wiege



Weitere
Informationen

Drehstühle mit Synchronautomatik: Sitz- und Rückeneneigung passen sich jeder Sitzhaltung des Benutzers selbsttätig an. Beim Zurücklehnen nimmt die stützende Federkraft proportional zu. Der Benutzer kann die Federhärte per Kurbel stufenlos einstellen. Rückenlehneneneigung durch Tastendruck in vier Positionen arretierbar. Stufenlose Sitzhöhen-einstellung bei Drehstühlen durch Gasdruckfeder nach DIN 4550. Rückenhöhen-einstellung in sieben Rasterpositionen um 60 mm, bei Modellen mit Membran-Rücken statt Rückenhöhen-einstellung optional gerastert um 60 mm höhen-einstellbare Lordosestütze. Alle Modelle mit Sitztiefe-einstellung in elf Rasterpositionen von 38,5 bis 43,5 cm. Modelle mit Membran-Rücken analog den Drehstühlen.

Freischwinger: passend zu den Bürodrehstühlen ausgeführt bis zu fünf Stück stapelbarer Besucher-, Besprechungs-, Konferenz- und Seminarstuhl mit flexibler, einteiliger Sitzschale, integriertem Stapel-schutz und Griffbügel an der Rückenlehne.
Modelle 183/3 mit Lederbezug (74) nicht stapelbar.

Gestell

Drehstühle

Fünfarmiges Fußkreuz aus glasfaserverstärktem Polyamid, schwarzgrau durchgefärbt, oder aus Aluminiumdruckguss, poliert, hochglanzpoliert oder glanzverchromt. Lastabhängig gebremste Doppellenkrollen nach DIN EN 12529 als Standardausführung für Teppichböden; mit grauem Laufbelag aus Polyurethan für harte Böden (bei Bestellung bitte angeben). Rollen auf Wunsch elektrisch leitfähig (in Verbindung mit Aluminium-Gestell). Mechanikgehäuse aus Aluminiumdruckguss. Mechanikabdeckung aus Polypropylen, schwarz-grau durchgefärbt. Sitzträger aus glasfaserverstärktem Polyamid, schwarzgrau durchgefärbt. Gestellausführungen siehe Tabelle unten.

Freischwinger

Gestell aus Stahlrundrohr, Durchmesser 22 mm, 3 mm stark, glanzverchromt, mit Kippschutz aus schwarzgrauem Polyamid als Standardaus-rüstung für Teppichboden, optional mit Gleitern aus schwarzgrauem Polyamid (für weiche Böden) oder schwarzgrauem Polyurethan (für harte Böden), auf Wunsch mit zusätzlicher Filzeinlage (bei Bestellung bitte angeben), Rückenbügel aus Zinkdruckguss, glanzverchromt.

Drehstühle	Gestell	Fußkreuz			
		50 Kunststoff			
		51 Glanzverchromt			
		52 Aluminium poliert			
		72 Aluminium hochglanzpoliert			
Armlehnen	Höhenverstellung	Tiefenverstellung	Breitenverstellung	Schwenkbar	
	3-D 100 mm	50 mm	unten oben (AL-Pad)	15°	

Awards





Sitz

Drehstühle

Sitzschale aus Polypropylen, schwarzgrau oder weiß durchgefärbt. Polster: bezogenes Polyurethan-Formschaumteil mit integrierter Beckenstütze, austauschbar. Sitztiefeinstellung: individuell einstellbare Tiefe der Sitzfläche von 385 bis 435 mm. Der Sitz wird dabei so geführt, dass sich der Winkel der Beckenstütze der Position der Sitzschale automatisch anpasst.

Rücken

Drehstühle

Rückenlehenschale aus Polyamid mit Rückenschalenabdeckung aus Polypropylen, schwarzgrau oder weiß durchgefärbt. Polster: bezogenes Polyurethan-Formschaumteil, austauschbar. Modell 181/6 mit Rückenrahmen aus glasfaserverstärktem Polyamid, schwarzgrau, bespannt mit transparentem, schwarzgrauem, hellgrauem oder weißem Hochleistungsgewebe aus Polyester, untere Rückenrahmenabdeckung aus Polypropylen, schwarzgrau, optionale Lordosstütze aus Polyamid, schwarzgrau durchgefärbt, mit aufgesetztem Integralschaum.

Sitz und Rücken

Freischwinger

Einteilige Sitz- und Rückenschale aus elastischem Polypropylen, schwarzgrau oder weiß durchgefärbt. Sitzpolster: unsichtbar verschraubt und austauschbar, bestehend aus Sitzaufdopplung und bezogenem Polyurethan-Formschaumteil. Ausführung des optionalen, austauschbaren Rückenpolsters analog dem Sitzpolster. Modell 183/3 mit Lederbezug nicht stapelbar.

Armlehnen

Drehstühle

3-D-Armlehnen aus schwarzgrau oder weiß durchgefärbtem, glasfaserverstärktem Polyamid, mit schwarzgrauer Polyurethan-Auflage, in der Höhe um 100 mm, in der Tiefe um 50 mm einstellbar und bis 15° nach innen und außen schwenkbar.

Freischwinger

PVC-freie, schlauchförmige Armauflage aus schwarzgrauem oder weißem thermoplastischen Elastomer.

Normen

Die Neos-Drehstühle entsprechen der Bürostuhlnorm DIN EN1335 Typ A oder B, ANSI/BIFMAX5.1, und IGR. Auf Wunsch Ausführung nach NPR 1813 lieferbar.

Die Freischwinger entsprechen der DIN EN16139-L1 und ANSI/BIFMAX5.1.



Die Neos-Drehstühle erfüllen die Anforderungen des „Ergonomie geprüft“-Zeichens.



Hinweis:

Die Preise für Ausführungen mit Weißpolster für kunden-
seitig gestellte Stoffe und Leder auf Anfrage.

Freischwinger: nach Bürostuhlnorm DIN EN16139-L1
sind im vertikalen Stand 5 Stück stapelbar.



Mittelhoher Rücken

□ 98/110 □ 66 ▣ 64
▣ 40/52 ▣ 46 ▣ 43



181/71

mit Sitz- und Rückenpolster,
mit 3-D-Armlehnen,
stufenlose Höheneinstellung,
Rückenhöhen- und Sitztiefeinstellung
Synchronautomatik, Härteregulierung
Gestell Kunststoff

Mehr-/Minderpreise

Sitz-/Rückenschale und 3-D-Armlehnen weiß
durchgefärbt (Armauflage immer schwarzgrau)

Gestell Aluminium poliert
Gestell Aluminium hochglanzpoliert
Gestell Aluminium glanzverchromt

Rollen elektrisch leitfähig

Ohne Armlehnen

	38	47	51 54 56 58	60 64 65 66 68	91 92	74
	CHF	CHF	CHF	CHF	CHF	CHF
	758	793	821	885	982	1330
	155	155	155	155	155	155
	100	100	100	100	100	100
	131	131	131	131	131	131
	206	206	206	206	206	206
	58	58	58	58	58	58
	-88	-88	-88	-88	-88	-88

Mittelhoher Rücken

□ 98/110 □ 66 ▣ 64
▣ 40/52 ▣ 46 ▣ 43

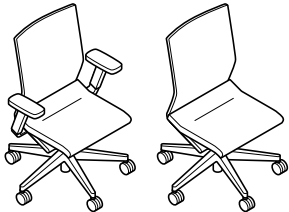

181/6

mit Sitzpolster und transparentem Rücken,
mit 3-D-Armlehnen,
stufenlose Höheneinstellung,
Sitztiefeinstellung,
Synchronautomatik, Härteregulierung
Gestell Kunststoff

Mehr-/Minderpreise

Lordosenstütze, höhenstellbar
Polyestergewebe in der Farbe Hellgrau oder Weiß

Gestell Aluminium poliert
Gestell Aluminium hochglanzpoliert
Gestell Aluminium glanzverchromt

Rollen elektrisch leitfähig

Ohne Armlehnen

	38	47	51 54 56 58	60 64 65 66 68	91 92	74
	CHF	CHF	CHF	CHF	CHF	CHF
	778	794	822	884	983	1093
	55	55	55	55	55	55
	9	9	9	9	9	9
	100	100	100	100	100	100
	131	131	131	131	131	131
	206	206	206	206	206	206
	58	58	58	58	58	58
	-88	-88	-88	-88	-88	-88

Alle Drehstühle sind mit Rollen für weiche Böden (z. B. Teppichboden) ausgerüstet. Bei harten Böden (z. B. Stein, Parkett) bitte mit weichen Rollen bestellen (ohne Mehrpreis). Elektrisch leitfähige Rollen (in Verbindung mit Aluminium-Gestell) gegen Mehrpreis erhältlich.

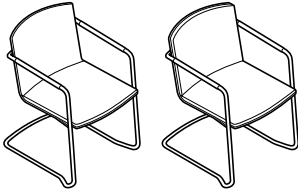

	38	47	51 54 56 58	60 64 65 66 68	91 92	74
Normal hoher Rücken □80 □55 ▣60 ■43	CHF	CHF	CHF	CHF	CHF	CHF
 183/3 mit Sitzpolster, Rücken ungepolstert, Rückenbügel glanzverchromt, stapelbar bis 5 Stück, freistehend bis 8 Stück auf Transportwagen, mit Lederbezug nicht stapelbar, kunststoffummantelte Armlehnen Gestell glanzverchromt	580	595	609	638	679	840
Mehr-/Minderpreise Sitz-/Rückenschale und Armlehnenauflage weiß durchgefärbt Rückenpolster	43 76	43 93	43 97	43 101	43 108	43 212

Transportwagen

183
für 8 stapelbare Freischwinger

CHF
644

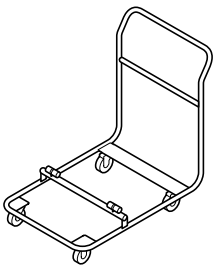

Transportwagen

186
für 8 stapelbare Freischwinger

CHF
431

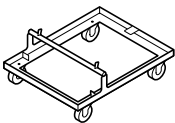

Alle Freischwinger sind mit Kippschutz als Standardausführung für weiche Böden (z. B. Teppichboden) ausgerüstet. Bei harten Böden (z. B. Stein) bitte mit weichen Gleitern, bei Holzböden (z. B. Parkett) bitte mit zusätzlichen Filzgleitern bestellen (jeweils ohne Mehrpreis).

Programm 184 IN

Design: wiege



Weitere
Informationen

Bürodrehstuhl mit Trimension®, einer integrierten, synchron stützenden 3-D-Kinematik, bei der sich die rechte und die linke Sitzhälfte mittels unabhängig voneinander beweglichen Schwenkarmen in alle Richtungen neigen lassen, um die natürliche Bewegungsvielfalt des menschlichen Beckens zu aktivieren – von Flexion und Extension über seitliches Neigen bis hin zur Beckenrotation. Durch die Kopplung der 3-D-Synchronmechanik mit einem hochelastischen Sitz-Rückensystem wird die automatische Anpassung an jede Bewegung und Sitzhaltung des Benutzers gewährleistet, so dass der Körper in jeder Haltung gestützt wird und im Gleichgewicht bleibt.

Der in jeder Bewegungsrichtung stützende Gegendruck ist per Regulierung der Zentralfederkraft stufenlos für Personengewichte von 45 – 140 kg einstellbar. Die Rückenlehne verfügt optional über eine höheneinstellbare Lordosenstütze (einstellbar in sechs Positionen um bis zu 60 mm).

Rückenlehne und Sitz lassen sich in der neutralen Sitzposition arretieren, wahlweise ist die 3-D-Vorneigung um 5° per Tastendruck zuschaltbar, um die maximalen Bewegungsgrade auszuschöpfen. Die Sitzhöhe ist per Tastendruck zwischen 40 cm und 52 cm mittels Gasdruckfeder nach DIN 4550 stufenlos einstellbar. Sitztiefe: 43 cm, optional mit im Sitzen bedienbarer Sitztiefenverlängerung mit Anpassung in 4 Raststufen von 40 bis 45 cm. (Die Modelle mit erhöhter Sitzposition (ESP) sind zwischen 44 cm und 58 cm, und die Counterstühle zwischen 65 cm und 78 cm stufenlos höheneinstellbar.)

Drehstühle	Gestell	Fußkreuz	Schwenkarme	Mechanikgehäuse
	50	Kunststoff	Schwarz strukturmatt oder Silber seidenmatt beschichtet	Schwarz strukturmatt beschichtet, flexible Mechanik-Abdeckung und Handrad für die Härteregulierung aus schwarz durchgefärbtem Kunststoff.
	52	Aluminium poliert	Schwarz oder Weiß strukturmatt oder Silber seidenmatt beschichtet, oder poliert	Schwarz oder weiß strukturmatt beschichtet, flexible Mechanik-Abdeckung und Handrad für die Härteregulierung aus schwarz oder weiß durchgefärbtem Kunststoff.
	60	Silber seidenmatt beschichtet (RAL 9006)	Silber seidenmatt oder Weiß strukturmatt beschichtet	Schwarz oder weiß strukturmatt beschichtet, flexible Mechanik-Abdeckung und Handrad für die Härteregulierung aus schwarz oder weiß durchgefärbtem Kunststoff.
	72	Aluminium hochglanzpoliert	Schwarz oder Weiß strukturmatt oder Silber seidenmatt beschichtet, oder hochglanzpoliert	Schwarz oder weiß strukturmatt beschichtet, flexible Mechanik-Abdeckung und Handrad für die Härteregulierung aus schwarz oder weiß durchgefärbtem Kunststoff.
	91	Weiß strukturmatt beschichtet (RAL 9016)	Weiß strukturmatt beschichtet (RAL 9016)	Weiß matt beschichtet, flexible Mechanik-Abdeckung und Handrad für die Härteregulierung aus weiß durchgefärbtem Kunststoff.
	90	Schwarz strukturmatt beschichtet (RAL 9011)	Schwarz strukturmatt beschichtet (RAL 9011)	Schwarz strukturmatt beschichtet, flexible Mechanik-Abdeckung und Handrad für die Härteregulierung aus schwarz durchgefärbtem Kunststoff.
Armlehnen	Höhenverstellung	Tiefenverstellung	Breitenverstellung unten	Schwenkbar oben (AL-Pad)
	1-D 100 mm			
	3-D 100 mm	50 mm		25°
	4-D 100 mm	50 mm	25 mm	25°

Awards





Gestell

Drehstühle

Fünfarmiges Fußkreuz aus schwarz durchgefärbtem, glasfaserverstärktem Polyamid, optional aus Aluminiumdruckguss, farbig beschichtet (z. B. weiß strukturmatt), poliert oder hochglanzpoliert. Doppellenkrollen, lastabhängig gebremst, aus schwarzem oder weißem Polypropylen nach DIN EN12529 als Standardausführung für Teppichböden, optional mit grauem Laufbelag aus Polyurethan für harte Böden. Rollen auf Wunsch elektrisch leitfähig. Abdeckung der Gasdruckfeder durch Teleskopschutzrohr aus schwarz oder weiß durchgefärbtem Polypropylen. Mechanikgehäuse aus Aluminiumdruckguss, schwarz oder weiß strukturmatt beschichtet mit Faltenbalg aus schwarz oder weiß durchgefärbtem Polypropylen und thermoplastischem Elastomer zur Einhausung der beweglich gelagerten Zentralfeder, Drehknauf zur Einstellung des Gegendrucks aus schwarzem oder weißem Polyamid (für Personengewichte von 45 Kg bis 140 Kg). Pro Stuhl zwei unabhängig voneinander bewegliche Schwenkarme aus Aluminiumdruckguss, farbig beschichtet (z. B. weiß strukturmatt), poliert oder hochglanzpoliert, mit Abdeckkappen aus Polypropylen.

Counterstuhl

Fußkreuz aus dem Programm 170 ON, mit zusätzlich höhenstellbarem Fußring, glanzverchromt, mit Klemmschraube zur Fixierung und belastet gebremsten Doppellenkrollen.

24-Stunden-Stühle

Immer mit Aluminiumdruckguss-Fußkreuz, mit zusätzlichen Schwenkarmstützen und leistungsfähigen Bezügen. Damit erfüllen die auf bis zu 150 kg Nutzergewicht ausgelegten Modelle auch die Anforderungen des British Standards.

Sitz-Rückensystem

Einteiliges, hochelastisches und gelenkig aufgehängtes Sitz-Rückensystem aus Polyamid-Hochleistungskunststoff. Sitzschale aus schwarz oder weiß durchgefärbtem Polyamid mit Sitzaufdopplung aus Polypropylen.

Ergonomisch ausgebildetes Sitzpolster aus Polyurethan, FCKW-frei geschäumt, bezogen mit Stoffbezug Atlantic, optional auch mit zonierte ReForm, materialgleich zur Rückenlehnenbespannung. Alternativ mit Stoffbezügen aus der Wilkhahn-Stoffkollektion, dann mit eingenähtem Polsterboden und in Längsrichtung konturierenden Tiefziehern sowie material- und farbgleichen seitlichen Polsterböden. Bei optionalem Softpolster durch höheres Schaumvolumen ausgeprägtere Ränder und alle Stoffbezüge mit seitlichen Polsterböden, material- und farbgleich. ReForm nicht in Kombination mit Softpolster erhältlich.

Optionale Sitztiefenverlängerung mit Anpassung in 4 Raststufen von 40 bis 45 cm. Dann Standard- und Softpolster mit seitlichen Polsterböden in Atlantic, bei Stoffbezug Atlantic farbgleich, bei anderen Stoffen in Schwarz oder Platingrau.

Sitzaufdopplung, Polster und Bezüge austauschbar.

Rückenpartie als Rückenrahmen ausgeführt, optional mit Lordosstütze aus Hytrel®, analog Sitzschale schwarz oder weiß, die in sechs Rastpositionen um 60 mm höhenstellbar und jederzeit nachrüstbar ist. Rückenbespannung mit ReForm, in den unterschiedlichen Elastizitäten für flexible und stützende Zonen integriert sind, optional doppellagige Bespannung aus ReForm mit eingearbeitetem Polsterschaum, zoniert. Farben laut Wilkhahn-Musterkarte.

Optionale Kopfstütze aus durchgefärbtem Polyamid, analog zur Rahmenfarbe schwarz oder weiß, 60 mm höhenverstellbar in 6 Rastpositionen, neigbar um 125 Grad, dadurch tiefenverstellbar um 50 mm. Gepolstert, stoffbezogen mit dem Bezug 37 Atlantic oder Evida 58, farbgleich zum Rückenbezug oder in der Farbe Schwarz. Kopfstütze nicht in Verbindung mit Kleiderbügel erhältlich. Die Nachrüstung der Kopfstütze ist auf Anfrage möglich.

Armlehnen

Armlehnen aus glasfaserverstärktem, schwarz oder weiß durchgefärbtem Polyamid. 1D-Armlehnen in 10 Rastpunkten um 100 mm höhenstellbar, bei 3D-Armlehnen Armauflagen zusätzlich um 50 mm in der Tiefe und um 25 Grad nach innen und außen drehbar, bei 4D-Armlehnen zusätzlich um je 25 mm in der Breite einstellbar. Armauflagen aus schwarz oder grau durchgefärbtem Polypropylen, optional aus Polyurethan-Schaum. Optional auch ohne Armlehnen lieferbar.

Normen

Die IN-Drehstühle entsprechen der Bürostuhlnorm DIN EN1335 Typ A, ANSI/BIFMAX5.1 und IGR.



Hinweis

Die Spannung von ReForm kann bei hoher Feuchtigkeit leicht nachlassen, gewinnt beim Trocknen aber wieder die ursprüngliche Festigkeit.



Mittelhoher Rücken

□ 101/113 □ 69 ▣ 66
▣ 40/52 ▣ 46 ▣ 43

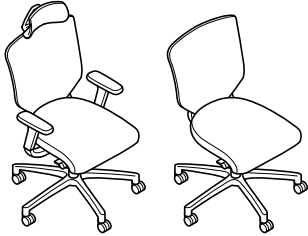

184/7

Sitz- und Rückenrahmen in schwarz oder weiß wählbar, Rückenbespannung ReForm einlagig, mit 1-D-Armlehnen, Armauflagen aus PP mit Sitzpolster, stufenlose Höheneinstellung, Trimension, Härteregulierung, wahlweise mit zuschaltbarer 3-D-Vorneigung um 5° (bei Bestellung bitte angeben) Fußkreuz Kunststoff, Schwenkarme Aluminium beschichtet

Mehr-/Minderpreise

Kopfstütze (Bezug 37 / Atlantic, farbgleich zum Rückenbezug oder schwarz)
Kopfstütze (Bezug 58 / Evida)

Sitz- und Rückenschale, Mechanik, Faltenbalg, Gasfeder, ggf. Lordose u. Armlehnen in Weiß
Rückenbespannung, ReForm doppellagig, mit eingearbeitetem Polsterschaum, zoniert
Lordosenstütze, höheneinstellbar

Ohne Armlehnen
3-D Armlehnen, Armauflagen aus PP
4-D Armlehnen, Armauflage aus PP
Armauflagen aus Polyurethanschaum für 1-D, 3-D und 4-D Armlehnen

Softpolster
Sitztiefenverlängerung, ca. 40 bis 45 cm

Fußkreuz und Schwenkarme Aluminium beschichtet
Fußkreuz Aluminium poliert, Schwenkarme beschichtet
Fußkreuz Aluminium hochglanzpoliert, Schwenkarme beschichtet
Fußkreuz und Schwenkarme Aluminium poliert
Fußkreuz und Schwenkarme Aluminium hochglanzpoliert
Rollen in Weiß
Rollen elektrisch leitfähig

	37 38	41* 42	51 54 56 58	60 64 65 66 68	91 92
	CHF	CHF	CHF	CHF	CHF
	889	903	988	1031	1098
Kopfstütze (Bezug 37 / Atlantic, farbgleich zum Rückenbezug oder schwarz)	127	127	127	127	127
Kopfstütze (Bezug 58 / Evida)	126	126	126	126	126
Sitz- und Rückenschale, Mechanik, Faltenbalg, Gasfeder, ggf. Lordose u. Armlehnen in Weiß	42	42	42	42	42
Rückenbespannung, ReForm doppellagig, mit eingearbeitetem Polsterschaum, zoniert	65	65	65	65	65
Lordosenstütze, höheneinstellbar	19	19	19	19	19
Ohne Armlehnen	-91	-91	-91	-91	-91
3-D Armlehnen, Armauflagen aus PP	33	33	33	33	33
4-D Armlehnen, Armauflage aus PP	58	58	58	58	58
Armauflagen aus Polyurethanschaum für 1-D, 3-D und 4-D Armlehnen	12	12	12	12	12
Softpolster	12		12	12	12
Sitztiefenverlängerung, ca. 40 bis 45 cm	125	140	140	142	146
Fußkreuz und Schwenkarme Aluminium beschichtet	65	65	65	65	65
Fußkreuz Aluminium poliert, Schwenkarme beschichtet	65	65	65	65	65
Fußkreuz Aluminium hochglanzpoliert, Schwenkarme beschichtet	65	65	65	65	65
Fußkreuz und Schwenkarme Aluminium poliert	145	145	145	145	145
Fußkreuz und Schwenkarme Aluminium hochglanzpoliert	145	145	145	145	145
Rollen in Weiß	33	33	33	33	33
Rollen elektrisch leitfähig	58	58	58	58	58



Mittelhoher Rücken

Erhöhte Sitzposition (ESP)

105/119 69 66

44/58 46 43

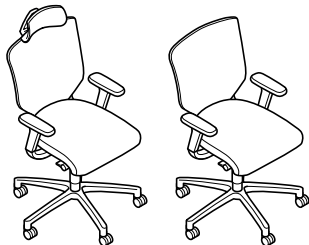

184/72

Sitz- und Rückenrahmen in schwarz oder weiß wählbar, Rückenbespannung ReForm einlagig, mit 1-D-Armlehnen, Armauflagen aus PP mit Sitzpolster stufenlose Höheneinstellung, Trimension, Härteregulierung, wahlweise mit zuschaltbarer 3-D-Vorneigung um 5° (bei Bestellung bitte angeben) Fußkreuz Kunststoff, Schwenkarme Aluminium beschichtet

Mehr-/Minderpreise

Kopfstütze (Bezug 37 / Atlantic, farbgleich zum Rückenbezug oder schwarz)
Kopfstütze (Bezug 58 / Evida)

Rückenbespannung, ReForm doppelagig, mit eingearbeitetem Polsterschaum, zoniert Lordosenstütze, höheneinstellbar

Ohne Armlehnen
3-D Armlehnen, Armauflagen aus PP
4-D Armlehnen, Armauflage aus PP
Armauflagen aus Polyurethanschaum für 1-D, 3-D und 4-D Armlehnen

Softpolster
Sitztiefenverlängerung, ca. 40 bis 45 cm

Fußkreuz und Schwenkarme Aluminium beschichtet
Fußkreuz Aluminium poliert, Schwenkarme beschichtet
Fußkreuz Aluminium hochglanzpoliert, Schwenkarme beschichtet
Fußkreuz und Schwenkarme Aluminium poliert
Fußkreuz und Schwenkarme Aluminium hochglanzpoliert
Rollen elektrisch leitfähig

	37 38	41* 42	51 54 56 58	60 64 65 66 68	91 92
	CHF	CHF	CHF	CHF	CHF
	983	997	1082	1125	1192
	127	127	127	127	127
	126	126	126	126	126
	65 19	65 19	65 19	65 19	65 19
	-91	-91	-91	-91	-91
	33	33	33	33	33
	58	58	58	58	58
	12	12	12	12	12
	12	•	12	12	12
	65	65	65	65	65
	65	65	65	65	65
	65	65	65	65	65
	145	145	145	145	145
	145	145	145	145	145
	58	58	58	58	58

• erhältlich

Alle Drehstühle sind mit Rollen für weiche Böden (z. B. Teppichboden) ausgerüstet. Bei harten Böden (z. B. Stein, Parkett) bitte mit weichen Rollen bestellen (ohne Mehrpreis). Elektrisch leitfähige Rollen (in Verbindung mit Aluminium-Gestell) gegen Mehrpreis erhältlich.



24-Stunden-Stuhl

☐ 101/113 ☐ 69 ☑ 66
☒ 40/52 ☒ 46 ☒ 43

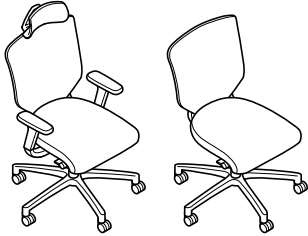

184/8

Sitz- und Rückenrahmen in schwarz oder weiß wählbar, Rückenbespannung ReForm einlagig, mit 1-D-Armlehnen, Armauflagen aus PP mit Sitzpolster, stufenlose Höheneinstellung, Trimension, Härteregulierung, wahlweise mit zuschaltbarer 3-D-Vorneigung um 5° (bei Bestellung bitte angeben) Fußkreuz und Schwenkarme Aluminium beschichtet

Mehr-/Minderpreise

Kopfstütze (Bezug 37 / Atlantic, farbgleich zum Rückenbezug oder schwarz)
Kopfstütze (Bezug 58 / Evida)

Rückenbespannung, ReForm doppelagig, mit eingearbeitetem Polsterschaum, zoniert
Höheneinstellbare Lordosestütze

Ohne Armlehnen
3-D-Armlehnen, Armauflagen aus PP
4-D Armlehnen, Armauflage aus PP
Armauflagen aus Polyurethanschaum für 1-D, 3-D und 4-D Armlehnen

Softpolster
Sitztiefenverlängerung, ca. 40 bis 45 cm

Fußkreuz Aluminium poliert, Schwenkarme beschichtet (ohne Mehrpreis)
Fußkreuz Aluminium hochglanzpoliert, Schwenkarme beschichtet (ohne Mehrpreis)
Fußkreuz und Schwenkarme Aluminium poliert
Fußkreuz und Schwenkarme Aluminium hochglanzpoliert
Rollen elektrisch leitfähig

	37	41* 42	54	66 68	91 92
	CHF	CHF	CHF	CHF	CHF
	1177	1201	1306	1353	1427
Kopfstütze (Bezug 37 / Atlantic, farbgleich zum Rückenbezug oder schwarz)	127	127	127	127	127
Kopfstütze (Bezug 58 / Evida)	126	126	126	126	126
Rückenbespannung, ReForm doppelagig, mit eingearbeitetem Polsterschaum, zoniert	65	65	65	65	65
Höheneinstellbare Lordosestütze	19	19	19	19	19
Ohne Armlehnen	-91	-91	-91	-91	-91
3-D-Armlehnen, Armauflagen aus PP	33	33	33	33	33
4-D Armlehnen, Armauflage aus PP	58	58	58	58	58
Armauflagen aus Polyurethanschaum für 1-D, 3-D und 4-D Armlehnen	12	12	12	12	12
Softpolster	12		12	12	12
Sitztiefenverlängerung, ca. 40 bis 45 cm	125	140	140	142	146
Fußkreuz Aluminium poliert, Schwenkarme beschichtet (ohne Mehrpreis)	•	•	•	•	•
Fußkreuz Aluminium hochglanzpoliert, Schwenkarme beschichtet (ohne Mehrpreis)	•	•	•	•	•
Fußkreuz und Schwenkarme Aluminium poliert	80	80	80	80	80
Fußkreuz und Schwenkarme Aluminium hochglanzpoliert	80	80	80	80	80
Rollen elektrisch leitfähig	58	58	58	58	58

• erhältlich

Alle Drehstühle sind mit Rollen für weiche Böden (z. B. Teppichboden) ausgerüstet. Bei harten Böden (z. B. Stein, Parkett) bitte mit weichen Rollen bestellen (ohne Mehrpreis). Elektrisch leitfähige Rollen (in Verbindung mit Aluminium-Gestell) gegen Mehrpreis erhältlich.



Counterstuhl

□ 126/139 □ 69 ▣ 66
▣ 65/78 ▣ 46 ▣ 43

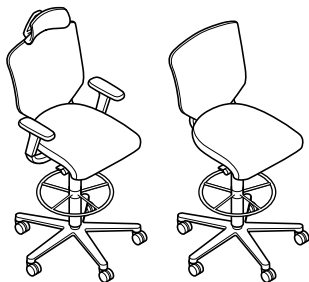

184/1

Sitz- und Rückenrahmen in schwarz oder weiß wählbar, Rückenbespannung ReForm einlagig, mit 1-D-Armlehnen, Armauflagen aus PP mit Sitzpolster, stufenlose Höheneinstellung, Trimension Härteregulierung, ohne zuschaltbare 3-D-Vorneigung um 5°, mit Fußring glanzverchromt (stufenlos höhenverstellbar) Fußkreuz und Schwenkarme Aluminium beschichtet

Mehr-/Minderpreise

Kopfstütze (Bezug 37 / Atlantic, farbgleich zum Rückenbezug oder schwarz)
Kopfstütze (Bezug 58 / Evida)

Rückenbespannung, ReForm doppellagig, mit eingearbeitetem Polsterschaum, zoniert
Höheneinstellbare Lordoseseitze

Ohne Armlehnen
3-D-Armlehnen, Armauflagen aus PP
4-D Armlehnen, Armauflage aus PP
Armauflagen aus Polyurethanschaum für 1-D, 3-D und 4-D Armlehnen

Softpolster
Sitztiefenverlängerung (ca. 400 bis 450mm)

Fußkreuz Alu poliert, Schwenkarme beschichtet (ohne Mehrpreis)
Fußkreuz und Schwenkarme Aluminium poliert

	37 38	41* 42	51 54 56 58	60 64 65 66 68	91 92
	CHF	CHF	CHF	CHF	CHF
	1250	1264	1349	1392	1459
	127	127	127	127	127
	126	126	126	126	126
	65	65	65	65	65
	19	19	19	19	19
	-91	-91	-91	-91	-91
	33	33	33	33	33
	58	58	58	58	58
	12	12	12	12	12
	12		12	12	12
	125	140	140	142	146
	•	•	•	•	•
	80	80	80	80	80

• erhältlich

Alle Counterstühle sind mit Universalrollen ausgerüstet.

Programm 186

Metrik

Design: white ID



Weitere
Informationen

Der Freischwinger Metrik besticht durch den konsequent integrierten Gestaltungsansatz. Die formale Integration aller Bauteile verbindet Gegensätze wie Eigenständigkeit und Neutralität, Komfort und Reduktion sowie Modernität und zeitlose Gestaltung. Dadurch lässt sich Metrik mit unterschiedlichen Tischkonzepten und Bürostühlen kombinieren. Sechs Korpus- und Gestellfarben in Verbindung mit zahlreichen Bezugsvarianten und -farben bieten eine breite Skalierbarkeit der Gestaltung. Je nachdem fügt sich Metrik in die Gesamtgestaltung ein oder er wird bewusst farblich akzentuiert.

Gestell

Gestell aus Stahlrohr wahlweise strukturmatt beschichtet in den Farben Weiß, Schwarz, Grau, Graubeige, Glanzverchromt oder Schwarzverchromt, mit Kippschutz aus schwarzem Polyamid als Standardausrüstung für Teppichboden, optional mit Universalgleitern für harte Böden (z.B. Stein), bei Holzböden (z.B. Parkett) bitte mit zusätzlichen Filzgleitern bestellen. Stapelschutz aus Kunststoff analog zur Schalen und Gestellfarbe.

Hinweis

Beim Stapeln von Ausführungen mit beschichteten Gestellen kann es zu Farbabrieb kommen, für den wir keine Gewährleistung übernehmen. Gleiches gilt beim Einsatz der Reihenverbindung. Wir empfehlen für diese Einsatzzwecke die verchromten Ausführungen.

Sitz und Rücken

Einteilige Sitz- und Rückenschale mit integrierten Armlehnen aus durchgefärbtem, glasfaserverstärktem Polyamid analog zum Gestell wahlweise strukturmatt beschichtet in den Farben Weiß, Schwarz, Grau oder Graubeige.

Sitzpolster austauschbar, bestehend aus Sitzaufdopplung und bezogenem Polyurethan Formschaumteil. Ausführung des optionalen, austauschbaren Rückenpolsters analog dem Sitzpolster. Das Sitzpolster ist optional mit Softpolster erhältlich (Mehrpreis).

Gewicht 8,6kg

Zubehör

Reihenverbindung (jeweils 2 Stück/Set) aus Kunststoff schwarz.

Normen

Die Metrik Freischwinger entsprechen die DIN EN16139-L1 und ANSI/BIFMAX5.1.

Nach der Bürostuhlnorm DIN EN16139-L1 sind im vertikalen Stand 4 Stück stapelbar.



Hinweis

Durch die längere Einwirkung von UV-Strahlen können sich Kunststofffarben geringfügig verändern.

Freischwinger

Gestell

- 51 Glanzverchromt
- 77 Schwarzverchromt
- 85 Grau strukturmatt beschichtet (Pantone Cool Gray 10 C)
- 86 Graubeige strukturmatt beschichtet (Pantone 7530 C)
- 90 Schwarz strukturmatt beschichtet (RAL9011)
- 91 Weiß strukturmatt beschichtet (RAL9016)

Awards



reddot award
winner



Focus Open 2017
Silver



Programm 187

AT

Design: Wilkhahn



Weitere Informationen

Free-2-move-Bürodrehstuhl mit Trimension®, einer integrierten, synchron stützenden 3-D-Kinematik. Die selbstzentrierende Aufhängung der Sitzschale ist mit einer automatischen Gewichtseinstellung gekoppelt, optional ausgestattet mit einer zehnstufigen Voreinstellbarkeit der Automatik für individuelle Komfortwünsche. Durch die Trimension® wird die natürliche Bewegungsvielfalt des menschlichen Beckens aktiviert, die auf die Gelenkfunktionen abgestimmt ist – von Flexion und Extension über seitliches Neigen bis hin zur Rotation. Der Neigungswinkel reicht in der synchronen Vor- und Rückwärtsbewegung bis zu 12° im Sitz und bis zu 26° im Rücken, optional mit zuschaltbarer 3-D-Vorneigung bis 5°, wobei die Rückenlehne synchron vertikal um 25 mm angehoben wird, sodass die Lordosstütze immer in der richtigen Position verbleibt. Die Seitenneigung des Sitz-Rückensystems aus der Waage beträgt bis zu 12°. Dabei passt sich der Gegendruck selbsttätig jeder Haltung und Bewegung an, sodass der Körper immer im Gleichgewicht bleibt.

AT eignet sich für Personengewichte von 45 bis 140 kg. Die Rückenlehne verfügt über eine höheninstellbare Lordosstütze (einstellbar in zehn Rastpositionen um bis zu 60 mm). Rückenlehne und Sitz lassen sich in der horizontalen 0-Stellung arretieren, die optionale 3-D-Vorneigung um 5° ist per Anheben des Sitz-Rückensystems zuschaltbar. Die Sitzhöhe ist per Tastendruck zwischen 40 cm und 53 cm mittels Gasdruckfeder nach DIN 4550 stufenlos einstellbar, optional mit Tiefenfederung, dann Sitzhöhe 42 cm – 53 cm. Sitztiefe: 43 cm, optional integrierte, im Sitzen per Drehknopf stufenlos einstellbare Sitztiefenverlängerung von 39 cm bis 45 cm. Die Modelle mit erhöhter Sitzposition (ESP) sind zwischen 43 cm und 61 cm, und die Counterstühle zwischen 65 cm und 77 cm stufenlos höheninstellbar.

Gestell

Drehstühle

Fünfarmiges Fußkreuz aus schwarz durchgefärbtem, glasfaserverstärktem Polyamid, optional aus Aluminiumdruckguss, beschichtet, poliert oder hochglanzpoliert. Doppellenkrollen, lastabhängig gebremst, aus schwarzem Polypropylen nach DIN EN 12529 als Standardausführung für Teppichböden, optional mit grauem Laufbelag aus Polyurethan für harte Böden. Rollen auf Wunsch elektrisch leitfähig.

Abdeckung der Gasdruckfeder durch Teleskopschutzrohr aus schwarz oder weiß durchgefärbtem Polypropylen (nicht bei Ausführung ESP). Mechanikgehäuse aus schwarz oder weiß durchgefärbtem, glasfaserverstärktem Polyamid mit Abdeckung aus schwarz oder weiß durchgefärbtem Polypropylen.

Rückenträger zur Aufhängung der Sitz-Rückenelemente aus schwarz oder weiß durchgefärbtem, glasfaserverstärktem Polyamid mit Zentralgelenk aus Stahl.

Counterstuhl

Mit zusätzlich höheninstellbarem Fußring, glanzverchromt, mit Klemmschraube zur Fixierung und belastet gebremsten Doppellenkrollen.

Drehstühle

Gestell

Fußkreuz

50	Kunststoff
52	Aluminium poliert
72	Aluminium hochglanzpoliert
90	Schwarz strukturmatt beschichtet (RAL 9011)
91	Weiß strukturmatt beschichtet (RAL 9016)

Armlehnen

Höhenverstellung

Tiefenverstellung

Breitenverstellung

unten oben (AL-Pad)

Schwenkbar

1-D	100 mm		25 mm		
3-D	100 mm	50 mm		25 mm	25°
4-D	100 mm	50 mm			

Awards

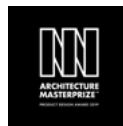

winner dezeen awards 2019



Sitz-Rückensystem

Modelle 187/7, 187/8, 187/9, 187/72, 187/1

Am Rückenträger selbstzentrierend aufgehängte, einteilige und hochelastische Sitz-Rückenschale aus schwarz oder weiß durchgefärbtem, glasbällchenverstärktem Polypropylen.

Drei Rückenhöhen (mittelhoch, hoch, hoch mit Kopfstütze und Nackenkissen), Rückenschale optional stoff- oder lederbezogen, Nackenkissen aus Polyurethanschaum, lederbezogen in Schwarz oder Grau. Bei Leder 74 material- und farbgleich mit Rückenbezug.

Sitz- und Rückenpolster aus Polyurethan, FCKW-frei geschäumt, als austauschbare Polsterdoppel mit Bezügen aus der Wilkhahn-Stoff- und -Lederkollektion. Ergonomisches, mit seitlich erhöhten Rändern ausgebildetes Sitzpolster aus Formschaum, Bezüge ohne Seitenboden. Bei optionalem Softpolster durch höheres Schaumvolumen ausgeprägtere Ränder und alle Bezüge mit Seitenboden, material- und farbgleich.

Optionale Sitztiefenverlängerung, per Drehknopf stufenlos von 39 bis 45 cm einstellbar. Dann Standard- und Softpolster mit Seitenboden in Atlantic, bei Stoffbezug Atlantic farbgleich, bei anderen Stoffen in Schwarz oder Platingrau.

Leder in allen Polstervarianten mit umlaufendem Polsterboden material- und farbgleich.

Zwischen Sitz-Rückenschale und Rückenpolster optional integrierte Lordosstütze aus Kunststoff, in acht Rastpositionen um 6 cm höhenestellbar.

Modelle AT Mesh 187/71, 187/73, 187/11

Am Rückenträger selbstzentrierend aufgehängtes Sitz-Rückenelement, bei dem die Rückenpartie als netzbespannter Rahmen ausgeführt ist. Bespannungsmaterial aus 80 % post-consumer-recyceltem Polyester und 20 % Elastomer. Rückenrahmen aus schwarz oder weiß durchgefärbtem, glasfaserverstärktem Polyamid, der mit der Sitzschale aus schwarz oder weiß durchgefärbtem, glasbällchenverstärktem Polypropylen verschraubt ist, Sitzschale und Rückenrahmen aus schwarz oder weiß durchgefärbtem Kunststoff mit Sitzaufdopplung aus Polypropylen.

Sitzpolster aus Polyurethan, FCKW-frei geschäumt, als austauschbare Polsterdoppel mit Bezügen aus der Wilkhahn-Stoff- und -Lederkollektion. Ergonomisches, mit seitlich erhöhten Rändern ausgebildetes Sitzpolster aus Formschaum, Bezüge ohne Seitenboden.

Bei optionalem Softpolster durch höheres Schaumvolumen ausgeprägtere Ränder und alle Bezüge mit Seitenboden, material- und farbgleich.

Optionale Sitztiefenverlängerung, per Drehknopf stufenlos von 39 bis 45 cm einstellbar. Dann Standard- und Softpolster mit Seitenboden in Atlantic, bei Stoffbezug Atlantic farbgleich, bei anderen Stoffen wahlweise in Schwarz (37/0999) oder Platingrau (37/0011).

Leder in allen Polstervarianten mit umlaufendem Polsterboden material- und farbgleich.

Optional mit Lordosstütze aus Polypropylen, analog zur Rahmenfarbe Schwarz oder Weiß, die in sechs Rastpositionen um 6 cm höhenestellbar, optional zusätzlich per Handrad aus glasfaserverstärktem Polyamid um bis zu 1,5 cm in der Tiefe justierbar und jederzeit nachrüstbar ist.

Rückenrahmen optional mit bespannter Kopfstütze aus analog zur Rahmenfarbe durchgefärbtem, glasfaserverstärktem Polyamid, in 6 Rastpositionen um 6 cm höhenestellbar, sowie in 4 Rastpositionen um bis zu 125° nach vorne neigbar (Tiefenregulierung um bis zu 5 cm). Bespannung material- und farbgleich zur Rückenbespannung oder in Schwarz.

Optionale Armlehnen

Armlehnen aus glasfaserverstärktem, schwarz oder weiß durchgefärbtem Polyamid mit Armauflagen aus grau oder schwarz durchgefärbtem Polypropylen, optional mit Armauflagen aus grau oder schwarz durchgefärbtem Polyurethanschaum.

1-D-Armlehnen in zehn Rastpunkten um 100 mm höhenestellbar, bei 3-D-Armlehnen Armauflagen zusätzlich um 50 mm in der Tiefe und um je 25 mm in der Breite einstellbar, bei 4-D-Armlehnen zusätzlich um 25° nach innen und außen drehbar.

Normen

Die AT-Drehstühle entsprechen der Bürostuhlnorm DIN EN1335 Typ A, ANSI/BIFMAX5.1 und IGR.



www.tuv.com
ID: 111724416



Alle Bedienelemente sind aus grau durchgefärbtem Kunststoff (Schiebe- und Zugtasten zur Höhenestellung und Arretierung, die Griffe zur Lordoseestellung und der ausziehbare Drehknopf bei optionaler Sitztiefenverlängerung).



Mittelhoher Rücken

□ 98/111 □ 67 ▣ 64
▣ 40/53 ▣ 50 ▣ 43



187/7

Sitz- und Rückenschale, Mechanik in Schwarz
mit Sitz- und Rückenpolster,
Höheneinstellbare Lordosenstütze
ohne Armlehnen
stufenlose Höheneinstellung,
3-D Kinematik mit automatischer
Gewichtseinstellung,
optional mit individueller Voreinstellung
Trimension
Fußkreuz Kunststoff

Mehr-/Minderpreise

Kleiderbügel

Sitz-/Rückenschale rückseitig textilbezogen
(nicht möglich bei Stoff 68)

Sitz- und Rückenschale, Mechanik,
ggf. Armlehnen in Weiß

1-D Armlehnen, Armauflage aus PP

3-D Armlehnen, Armauflage aus PP

4-D Armlehnen, Armauflage aus PP

Armauflagen aus Polyurethanschaum

für 1-D, 3-D und 4-D Armlehnen

Softpolster

Sitztiefenverlängerung, ca. 39 bis 45 cm

Sitzvorneigung um 5°, zuschaltbar

Tiefenfederung (Sitzhöhe ca. 42 – 53 cm)

Fußkreuz Aluminium beschichtet

Fußkreuz Aluminium poliert

Fußkreuz Aluminium hochglanzpoliert

Rollen elektrisch leitfähig

	37	47	51	60	91	
	38		54	64	92	74
			56	65		
			66	68		
	CHF	CHF	CHF	CHF	CHF	CHF
	674	729	780	818	883	1101
	74	74	74	74	74	74
		90	101	144	188	
	36	36	36	36	36	36
	84	84	84	84	84	84
	139	139	139	139	139	139
	171	171	171	171	171	171
	19	19	19	19	19	19
	11	11	11	11	11	11
	56	72	72	72	72	106
	29	29	29	29	29	29
	35	35	35	35	35	35
	70	70	70	70	70	70
	110	110	110	110	110	110
	125	125	125	125	125	125
	58	58	58	58	58	58



Hoher Rücken

- 110/123 67 64
 40/53 50 43

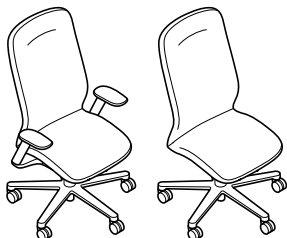

187/8

mit Sitz- und Rückenpolster,
Sitz- und Rückenschale, Mechanik in Schwarz
Höheneinstellbare Lordosenstütze
ohne Armlehnen
stufenlose Höheneinstellung,
3-D Kinematik mit automatischer
Gewichtseinstellung,
optional mit individueller Voreinstellung
Trimension
Fußkreuz Kunststoff

Mehr-/Minderpreise

Kleiderbügel

Sitz-/Rückenschale rückseitig textilbezogen
(nicht möglich bei Stoff 68)

Sitz- und Rückenschale, Mechanik,
ggf. Armlehnen in Weiß

1-D Armlehnen, Armauflage aus PP

3-D Armlehnen, Armauflage aus PP

4-D Armlehnen, Armauflage aus PP

Armauflagen aus Polyurethanschaum

für 1-D, 3-D und 4-D Armlehnen

Softpolster

Sitztiefenverlängerung, ca. 39 bis 45 cm

Sitzvorneigung um 5°, zuschaltbar

Tiefenfederung (Sitzhöhe ca. 42 – 53 cm)

Fußkreuz Aluminium beschichtet

Fußkreuz Aluminium poliert

Fußkreuz Aluminium hochglanzpoliert

Rollen elektrisch leitfähig

	37	47	51	60	91	
	38		54	64	92	74
			56	65		
			68	66		
				68		
	CHF	CHF	CHF	CHF	CHF	CHF
	780	843	901	947	1022	1202
	74	74	74	74	74	74
		90	101	144	188	
	36	36	36	36	36	36
	84	84	84	84	84	84
	139	139	139	139	139	139
	171	171	171	171	171	171
	19	19	19	19	19	19
	11	11	11	11	11	11
	56	72	72	72	72	106
	29	29	29	29	29	29
	35	35	35	35	35	35
	70	70	70	70	70	70
	110	110	110	110	110	110
	125	125	125	125	125	125
	58	58	58	58	58	58



Hoher Rücken mit Kopfstütze und Nackenkissen

□ 120/133 □ 67 ▣ 64
 □ 40/53 □ 50 □ 43

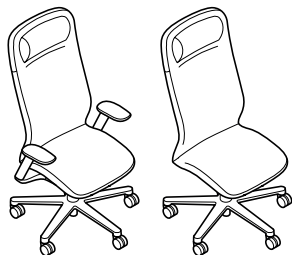

187/9
 mit Sitzpolster,
 Nackenkissen lederbezogen in 74/99 oder 74/34 wählbar,
 Sitz- und Rückenschale, Mechanik in Schwarz
 Höheneinstellbare Lordosenstütze ohne Armlehnen
 stufenlose Höheneinstellung,
 3-D Kinematik mit automatischer Gewichtseinstellung,
 optional mit individueller Voreinstellung
 Trimension
 Fußkreuz Kunststoff

Mehr-/Minderpreise
 Kleiderbügel

Sitz-/Rückenschale rückseitig textilbezogen (nicht möglich bei Stoff 68)
 Sitz- und Rückenschale, Mechanik, ggf. Armlehnen in Weiß

1-D Armlehnen, Armauflage aus PP
 3-D Armlehnen, Armauflage aus PP
 4-D Armlehnen, Armauflage aus PP
 Armauflagen aus Polyurethanschaum für 1-D, 3-D und 4-D Armlehnen

Softpolster
 Sitztiefenverlängerung, ca. 39 bis 45 cm
 Sitzvorneigung um 5°, zuschaltbar
 Tiefenfederung (Sitzhöhe ca. 42 – 53 cm)

Fußkreuz Aluminium beschichtet
 Fußkreuz Aluminium poliert
 Fußkreuz Aluminium hochglanzpoliert
 Rollen elektrisch leitfähig

	37 38	47	51 54 56	60 64 65 66 68	91 92	74
	CHF	CHF	CHF	CHF	CHF	CHF
	1022	1103	1182	1241	1340	1457
	74	74	74	74	74	74
		90	101	144	188	
	36	36	36	36	36	36
	84	84	84	84	84	84
	139	139	139	139	139	139
	171	171	171	171	171	171
	19	19	19	19	19	19
	11	11	11	11	11	11
	56	72	72	72	72	106
	29	29	29	29	29	29
	35	35	35	35	35	35
	70	70	70	70	70	70
	110	110	110	110	110	110
	125	125	125	125	125	125
	58	58	58	58	58	58



Mittelhoher Rücken
Erhöhte Sitzposition (ESP)

- 101/119 67 64
 43/61 50 43

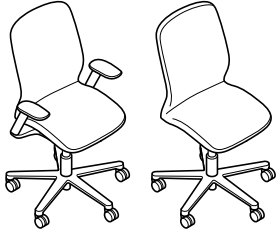

187/72

mit Sitz- und Rückenpolster
Sitz- und Rückenschale, Mechanik in Schwarz
Höheneinstellbare Lordosenstütze
Ohne Armlehnen
stufenlose Höheneinstellung,
3-D Kinematik mit automatischer
Gewichtseinstellung,
optional mit individueller Voreinstellung
Trimension
Zuschaltbare 3D-Vorneigung um 5°
Fußkreuz Kunststoff

Mehr-/Minderpreise

Kleiderbügel

Sitz-/Rückenschale rückseitig textilbezogen
(nicht möglich bei Stoff 68)

Sitz- und Rückenschale, Mechanik,
ggf. Armlehnen in Weiß

1-D Armlehnen, Armauflage aus PP

3-D Armlehnen, Armauflage aus PP

4-D Armlehnen, Armauflage aus PP

Armauflagen aus Polyurethanschaum
für 1-D, 3-D und 4-D Armlehnen

Softpolster

Sitztiefenverlängerung ca. 39 bis 45 cm

(nicht möglich bei Kombination: ohne
Armlehnen und/oder Fußkreuz Kunststoff)

Fußkreuz Aluminium beschichtet

Fußkreuz Aluminium poliert

Fußkreuz Aluminium hochglanzpoliert

Rollen elektrisch leitfähig

	37	47	51	60	91	
	38		54	64	92	74
			56	65		
			66	68		
	CHF	CHF	CHF	CHF	CHF	CHF
	761	816	867	905	970	1188
	74	74	74	74	74	74
		90	101	144	188	
	36	36	36	36	36	36
	84	84	84	84	84	84
	139	139	139	139	139	139
	171	171	171	171	171	171
	19	19	19	19	19	19
	11	11	11	11	11	11
	56	72	72	72	72	106
	70	70	70	70	70	70
	110	110	110	110	110	110
	125	125	125	125	125	125
	58	58	58	58	58	58



Mittelhoher Rücken

☐ 101/114 ☐ 67 ☑ 64
☒ 40/53 ☒ 50 ☒ 43



187/71

mit Sitzpolster, Rücken netzbespannt,
Sitzschale, Rückenrahmen und Mechanik in
Schwarz,
ohne Armlehnen
stufenlose Höheneinstellung,
3-D Kinematik mit automatischer
Gewichtseinstellung,
optional mit individueller Voreinstellung
Trimension
Fußkreuz Kunststoff

Mehr-/Minderpreise

Kopfstütze, netzbespannt,
höhen- und tiefeneinstellbar
Kleiderbügel

Rückenrahmen, Sitzschale, Mechanik,
ggf. Armlehnen in Weiß
Lordosenstütze
Lordosenstütze, höhen- und tiefenverstellbar

1-D Armlehnen, Armauflage aus PP
3-D Armlehnen, Armauflage aus PP
4-D Armlehnen, Armauflage aus PP
Armauflagen aus Polyurethanschaum
für 1-D, 3-D und 4-D Armlehnen

Softpolster
Sitztiefenverlängerung, ca. 39 bis 45 cm
Sitzvorneigung um 5°, zuschaltbar
Tiefenfederung (Sitzhöhe ca. 42 – 53 cm)

Fußkreuz Aluminium beschichtet
Fußkreuz Aluminium poliert
Gestell Aluminium hochglanzpoliert
Rollen elektrisch leitfähig

	37 38	47	51 54 56	60 64 65 66 68	91 92	74
	CHF	CHF	CHF	CHF	CHF	CHF
	674	729	780	818	883	993
Kopfstütze, netzbespannt, höhen- und tiefeneinstellbar	117	117	117	117	117	117
Kleiderbügel	74	74	74	74	74	74
Rückenrahmen, Sitzschale, Mechanik, ggf. Armlehnen in Weiß	36	36	36	36	36	36
Lordosenstütze	12	12	12	12	12	12
Lordosenstütze, höhen- und tiefenverstellbar	44	44	44	44	44	44
1-D Armlehnen, Armauflage aus PP	84	84	84	84	84	84
3-D Armlehnen, Armauflage aus PP	139	139	139	139	139	139
4-D Armlehnen, Armauflage aus PP	171	171	171	171	171	171
Armauflagen aus Polyurethanschaum für 1-D, 3-D und 4-D Armlehnen	19	19	19	19	19	19
Softpolster	11	11	11	11	11	11
Sitztiefenverlängerung, ca. 39 bis 45 cm	56	72	72	72	72	106
Sitzvorneigung um 5°, zuschaltbar	29	29	29	29	29	29
Tiefenfederung (Sitzhöhe ca. 42 – 53 cm)	35	35	35	35	35	35
Fußkreuz Aluminium beschichtet	70	70	70	70	70	70
Fußkreuz Aluminium poliert	110	110	110	110	110	110
Gestell Aluminium hochglanzpoliert	125	125	125	125	125	125
Rollen elektrisch leitfähig	58	58	58	58	58	58

Alle Drehstühle sind mit Rollen für weiche Böden (z.B. Teppichboden) ausgerüstet. Bei harten Böden (z.B. Stein, Parkett) bitte mit weichen Rollen bestellen (ohne Mehrpreis). Elektrisch leitfähige Rollen (in Verbindung mit Aluminium-Gestell) gegen Mehrpreis erhältlich.



Mittelhoher Rücken
Erhöhte Sitzposition (ESP)

- 104/122 67 64
 43/61 50 43



187/73

mit Sitzpolster, Rücken netzbespannt
Sitzschale, Rückenrahmen und Mechanik, in
Schwarz
ohne Armlehnen
stufenlose Höheneinstellung,
3D-Kinematik mit automatischer
Gewichtseinstellung,
optional mit individueller Voreinstellung
Trimension
Zuschaltbare 3D-Vorneigung um 5°
Fußkreuz Kunststoff

Mehr-/Minderpreise

Kopfstütze, netzbespannt,
höhen- und tiefeinstellbar
Kleiderbügel

Rückenrahmen, Sitzschale, Mechanik,
ggf. Armlehnen in Weiß
Lordosenstütze

Lordosenstütze, höhen- und tiefenverstellbar

1-D Armlehnen, Armauflage aus PP
3-D Armlehnen, Armauflage aus PP
4-D Armlehnen, Armauflage aus PP
Armauflagen aus Polyurethanschaum
für 1-D, 3-D und 4-D Armlehnen

Softpolster

Sitztiefenverlängerung ca. 39 bis 45 cm
(nicht möglich bei Kombination: ohne
Armlehnen und/oder Fußkreuz Kunststoff)

Fußkreuz Aluminium beschichtet
Fußkreuz Aluminium poliert
Gestell Aluminium hochglanzpoliert
Rollen elektrisch leitfähig

	37	47	51	60	91	
	38		54	64	92	74
			56	65		
			68	66		
				68		
	CHF	CHF	CHF	CHF	CHF	CHF
	761	816	867	905	970	1080
	117	117	117	117	117	117
	74	74	74	74	74	74
	36	36	36	36	36	36
	12	12	12	12	12	12
	44	44	44	44	44	44
	84	84	84	84	84	84
	139	139	139	139	139	139
	171	171	171	171	171	171
	19	19	19	19	19	19
	11	11	11	11	11	11
	56	72	72	72	72	106
	70	70	70	70	70	70
	110	110	110	110	110	110
	125	125	125	125	125	125
	58	58	58	58	58	58



Counterstuhl

□ 123/135 □ 67 ▣ 64
 □ 65/77 □ 50 □ 43



187/1

mit Sitz- und Rückenpolster
 Sitz- und Rückenschale, Mechanik in Schwarz
 Höheneinstellbare Lordosenstütze
 ohne Armlehnen
 stufenlose Höheneinstellung,
 3-D Kinematik mit automatischer
 Gewichtseinstellung,
 optional mit individueller Voreinstellung
 Trimension
 mit Fußring, glanzverchromt
 (stufenlos höhenverstellbar)
 Fußkreuz Aluminium beschichtet

Mehr-/Minderpreise

Kleiderbügel

Sitz-/Rückenschale rückseitig textilbezogen
 (nicht möglich bei Stoff 68)

Sitz- und Rückenschale, Mechanik,
 ggf. Armlehnen in Weiß

1-D Armlehnen, Armauflage aus PP

3-D Armlehnen, Armauflage aus PP

4-D Armlehnen, Armauflage aus PP

Armauflagen aus Polyurethanschaum

für 1-D, 3-D und 4-D Armlehnen

Softpolster

Fußkreuz Aluminium poliert

Fußkreuz Aluminium hochglanzpoliert

	37 38	47	51 54 56	60 64 65 66 68	91 92	74
	CHF	CHF	CHF	CHF	CHF	CHF
	1005	1060	1111	1149	1214	1451
Kleiderbügel	74	74	74	74	74	74
Sitz-/Rückenschale rückseitig textilbezogen (nicht möglich bei Stoff 68)		90	101	144	188	
Sitz- und Rückenschale, Mechanik, ggf. Armlehnen in Weiß	36	36	36	36	36	36
1-D Armlehnen, Armauflage aus PP	84	84	84	84	84	84
3-D Armlehnen, Armauflage aus PP	139	139	139	139	139	139
4-D Armlehnen, Armauflage aus PP	171	171	171	171	171	171
Armauflagen aus Polyurethanschaum für 1-D, 3-D und 4-D Armlehnen	19	19	19	19	19	19
Softpolster	11	11	11	11	11	11
Fußkreuz Aluminium poliert	40	40	40	40	40	40
Fußkreuz Aluminium hochglanzpoliert	55	55	55	55	55	55



Counterstuhl

- 126/138 67/64 64
 65/77 50 43

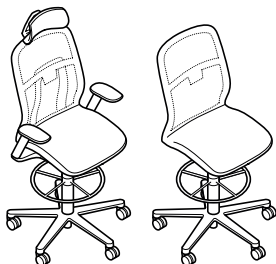

187/11

mit Sitzpolster, Rücken netzbespannt
Sitzschale, Rückenrahmen und Mechanik, in
Schwarz,
ohne Armlehnen
stufenlose Höheneinstellung,
3D-Kinematik mit automatischer
Gewichtseinstellung,
optional mit individueller Voreinstellung
Trimension
mit Fußring, glanzverchromt
(stufenlos höhenverstellbar)
Fußkreuz Aluminium beschichtet

Mehr-/Minderpreise

Kopfstütze, netzbespannt,
höhen- und tiefeneinstellbar
Kleiderbügel

Rückenrahmen, Sitzschale, Mechanik,
ggf. Armlehnen in Weiß
Lordosenstütze
Lordosenstütze, höhen- und tiefenverstellbar

1-D Armlehnen, Armauflage aus PP
3-D Armlehnen, Armauflage aus PP
4-D Armlehnen, Armauflage aus PP
Armauflagen aus Polyurethanschaum
für 1-D, 3-D und 4-D Armlehnen

Softpolster

Fußkreuz Aluminium poliert
Gestell Aluminium hochglanzpoliert

	37	47	51	60	91	
	38		54	64	92	74
			56	65		
			68	66		
				68		
	CHF	CHF	CHF	CHF	CHF	CHF
	1005	1060	1111	1149	1214	1339
	117	117	117	117	117	117
	74	74	74	74	74	74
	36	36	36	36	36	36
	12	12	12	12	12	12
	44	44	44	44	44	44
	84	84	84	84	84	84
	139	139	139	139	139	139
	171	171	171	171	171	171
	19	19	19	19	19	19
	11	11	11	11	11	11
	40	40	40	40	40	40
	55	55	55	55	55	55

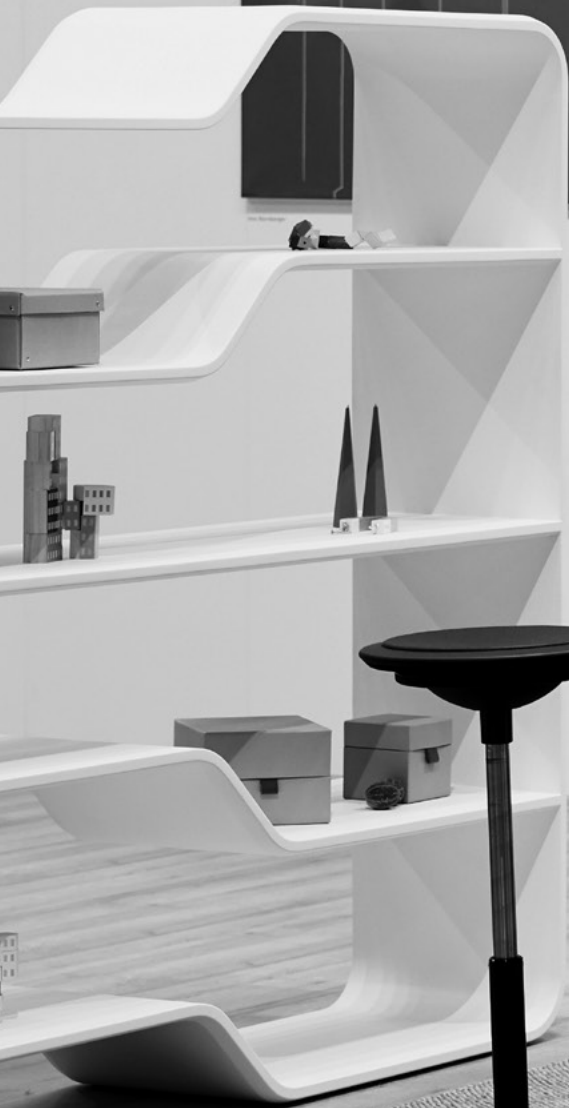

Programm 20

Stitz 2

Design: ProduktEntwicklung Roericht



Weitere
Informationen

Der „Stitz“ ist eine Steh-Sitz-Hilfe mit stufenloser Höheneinstellung durch gekapselte Gasfeder. Stitz eignet sich für Personengewichte bis 120 KG.

Gestell

Fußbalg aus schwarzem Elastomer, mit Quarzsand gefüllt. Fußteller aus schwarzem Polyamid.

Sitz

Sitzteller aus schwarzem Polyamid. Eingelegte Korkplatte, entweder mit Hartwachs behandelt, mit Stoff oder mit geprägtem Leder bezogen. Unter der Sitzplatte rundumlaufender Griff aus schwarzem Polyamid zur Auslösung der Gasfeder.

Stitz
□ 63/88 □ 31

201/1
Sitzfläche Kork
Gestell schwarz

CHF

459



Bezugsmaterial

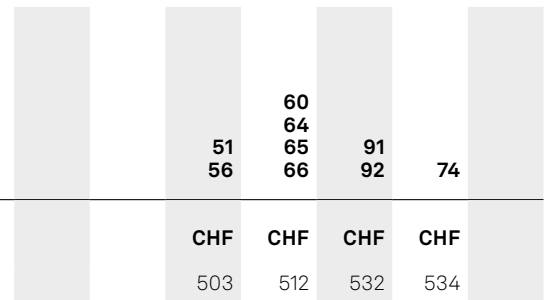

Stitz
□ 63/88 □ 31

201/2
Gestell schwarz



Awards

Design Preis Schweiz
Prix Design Suisse
Design Preis Switzerland

design
preis
SCHWEIZ



reddot award
winner



1 SOCIAL TEASER CONTENT



INFLUENCERS

BLOGGERS

JOURNALISTS

PAGE MANAGERS

2 LOOKALIKE AUDIENCES



CUSTOM AUDIENCE



10% LOOKALIKE



+ FILTERS

4 RETARGET NON-SUBSCRIBERS



etc.



Programm 202

Stand-Up

Design: Thorsten Franck



Weitere
Informationen

„Bewegungsobjekt“, das als Einbeiner erst vom Nutzer zum stabilen Dreibeiner gemacht wird.

Gewicht

- nur 4,5 kg

Korpus

- Kegelförmiger Hohlkörper aus EPP (expandiertes Polypropylen) mit eingelegtem, mit Schnittschaum gepolstertem Deckel als Sitz
- Korpus und Sitz komplett mit dreidimensionalem Gewebe bezogen
- spitz zulaufende Sohle aus schwarzem, rutschfesten Kunststoff mit integrierten Stahlgewichten und Dämpfungszylinder
- Trageschlaufe aus 100% Polypropylen in der Farbe Schwarz

Hinweise

- Bei Nässe oder Verschmutzung kann sich das Haftungsverhalten der Sohle ändern.
- Bei hellen Fußböden kann es zu sichtbaren Abriebspuren kommen.

CHF

Stand-Up

☐67 ☐32



202/0101 mit Fiberflex-Gewebe 35/99 bezogen: Schwarz	345
202/0102 mit Fiberflex-Gewebe 35/89 bezogen: Rot	345
202/0103 mit Fiberflex-Gewebe 35/63 bezogen: Hellblau	345
202/0104 mit Fiberflex-Gewebe 35/56 bezogen: Grün	345
202/0105 mit Fiberflex-Gewebe 35/34 bezogen: Orange	345
202/0107 mit Fiberflex-Gewebe 35/25 bezogen: Anthrazit	345
202/0108 mit Fiberflex-Gewebe 35/11 bezogen: Grau	345
202/0111 mit Fiberflex-Gewebe 35/1110 bezogen: Beige	345
202/0112 mit Fiberflex-Gewebe 35/8110 bezogen: Salbei	345
202/0114 mit Fiberflex-Gewebe 35/3089 bezogen: Kastanie	345
202/0115 mit Fiberflex-Gewebe 35/6120 bezogen: Ultramarinblau	345

Awards

INNOVATIONSPREIS
ARCHITEKTUR +
OFFICE



Programm 21 FS-Linie

Design: Klaus Franck, Werner Sauer



Drehstühle mit Synchronautomatik: Sitz und Rücken-
neigung passen sich jeder Sitzhaltung des Benutzers selbsttätig an.
Beim Zurücklehnen nimmt die stützende Federkraft proportional
zu. Der Benutzer kann die Federhärte stufenlos einstellen.
Vordere Position durch Tastendruck zu arretieren. Stufenlose
Einstellung der Sitzhöhe durch Gasdruckfeder nach DIN 4550.

Gestell

- Fußkreuz und Schwenkarme aus Aluminiumdruckguss
- Lastabhängig gebremste Doppellenkrollen aus schwarzem Polyamid
nach DIN EN12529 als Standardausführung für Teppichböden;
mit grauem Laufbelag aus Polyurethan für harte Böden
- Rollen optional elektrisch leitfähig

Sitz und Rücken

- Sitz-, Rückenschale und Armlehnen aus zähelastischem, durch-
gefärbtem Polypropylen mit flexibler Mittelzone in Schwarz
- Polster: bezogenes Formschaumteil, austauschbar

Normen

Die FS-Drehstühle entsprechen der Bürostuhlnorm
DIN EN1335 Typ B oder C und ANSI/BIFMA X5.1.



Die FS-Drehstühle erfüllen die Anforderungen
des „Ergonomie geprüft“-Zeichens.



Drehstühle

Gestell

Fußkreuz

Schwenkarme

- | | |
|----|---|
| 51 | Glanzverchromt |
| 52 | Aluminium poliert |
| 53 | Schwarz beschichtet (RAL 9011) |
| 60 | Silber seidenmatt beschichtet (RAL 9006) |
| 90 | Schwarz strukturmatt beschichtet (RAL 9011) |

- | |
|---|
| Glanzverchromt |
| Schwarz oder Schwarz strukturmatt beschichtet |
| Schwarz beschichtet |
| Silber seidenmatt beschichtet (RAL 9006) |
| Schwarz strukturmatt beschichtet (RAL 9011) |

Awards





Normal hoher Rücken

88/99 63 60
 42/53 49 45

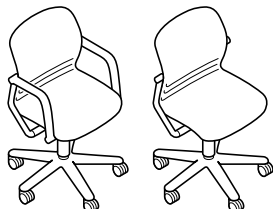

211/8

Einteilige Sitz- und Rückenschale gepolstert,
stufenlose Höheneinstellung,
Synchronautomatik, Härteregulierung
Gestell Aluminium beschichtet

Mehr-/Minderpreise

Lordosenstütze, höhenstellbar

Ohne Armlehnen

Gestell Aluminium poliert
Gestell Aluminium glanzverchromt
Rollen elektrisch leitfähig

		60	
		65	
		66	92
	54		
CHF	CHF	CHF	
	937	991	1068
	70	70	70
	-84	-84	-84
	54	54	54
	108	108	108
	58	58	58

Hoher Rücken

105/116 63 62
 42/53 49 45

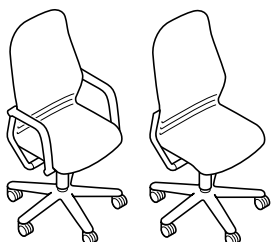

213/8

Einteilige Sitz- und Rückenschale gepolstert,
stufenlose Höheneinstellung,
Synchronautomatik, Härteregulierung
Gestell Aluminium beschichtet

Mehr-/Minderpreise

Lordosenstütze, höhenstellbar

Ohne Armlehnen

Gestell Aluminium poliert
Gestell Aluminium glanzverchromt
Rollen elektrisch leitfähig

		60	
		65	
		66	92
	54		
CHF	CHF	CHF	
	1088	1142	1219
	70	70	70
	-84	-84	-84
	54	54	54
	108	108	108
	58	58	58

Programm 222

Occo

Design: jehs+laub



Weitere Informationen
Occo



Weitere Informationen
Occo SC

Ob in Besprechungsräumen, offenen Meetingzonen, Cafeterien, Coworking-Bereichen oder zuhause: Occo verbindet hervorragenden Komfort, große Einsatzbreite und enorme Gestaltungsvielfalt mit einer wiedererkennbaren Formensprache.

Sitz und Rücken

- Einteilige, ergonomisch geformte Sitzschale mit Ausschnitt wahlweise mit Armauflage (Occo) oder ohne Armauflage (Occo SC)
- Schale aus verstärktem, durchgefärbtem Polypropylen wahlweise in den Farben Weiß, Schwarz, Grau, Graubeige, Smaragdgrün oder Siena-rot

ungepolstert

- wahlweise mit Sitzauflage aus Filz in den Farben Indigo, Cinnamon, Taupe, Coal und Light mixture mit Antirutsch-Beschichtung

mit Sitz- oder Innenpolster

- Polster der Modelle mit Sitz- bzw. Innenpolster jeweils aus Schnittschaum

Vierbeiner und Sternfuß

Gestelle

- 30 Mocca metallic beschichtet
- 31 Silk metallic beschichtet
- 51 Glanzverchromt
- 85 Grau strukturmatt beschichtet (Pantone Cool Gray 10 C)
- 86 Graubeige strukturmatt beschichtet (Pantone 7530 C)
- 90 Schwarz strukturmatt beschichtet (RAL 9011)
- 91 Weiß strukturmatt beschichtet (RAL 9016)
- 94 Smaragdgrün strukturmatt beschichtet (Pantone 5477 C)
- 95 Siena-Rot strukturmatt beschichtet (Pantone 3523 C)

Vierbeiner Massivholz

Gestelle

- Massivholz Eiche, natur geölt
- Massivholz Eiche, weiß geölt
- Massivholz Eiche, schwarz lackiert
- Massivholz Nussbaum, natur geölt

Fünfarmiges Fußkreuz

Fußkreuz

- 30 Mocca metallic beschichtet
- 31 Silk metallic beschichtet
- 51 Glanzverchromt

- 79 Aluminium mattpoliert

- 90 Schwarz strukturmatt beschichtet (RAL 9011)
- 91 Weiß strukturmatt beschichtet (RAL 9016)

Gasfeder

- Schwarz
- Schwarz
- Glanzverchromt oder Schwarz beschichtet
- Glanzverchromt oder Schwarz beschichtet
- Schwarz beschichtet
- Glanzverchromt oder Schwarz beschichtet

Rollen

- Schwarz
- Schwarz
- Schwarz

- Schwarz

- Schwarz
- Schwarz

Mechanik

- Aluminium hochglanzpoliert
- Aluminium hochglanzpoliert
- Aluminium hochglanzpoliert

- Aluminium mattpoliert

- Aluminium hochglanzpoliert
- Aluminium hochglanzpoliert

Counter

Fußkreuz

- 30 Mocca metallic beschichtet
- 31 Silk metallic beschichtet
- 50 Kunststoff
- 52 Aluminium poliert
- 72 Aluminium hochglanzpoliert
- 90 Schwarz strukturmatt beschichtet (RAL 9011)
- 91 Weiß strukturmatt beschichtet (RAL 9016)

Gasfeder

- Schwarz
- Schwarz
- Schwarz
- Schwarz
- Schwarz
- Schwarz
- Schwarz

Rollen

- Schwarz
- Schwarz
- Schwarz
- Schwarz
- Schwarz
- Schwarz
- Schwarz

Awards



reddot award
winner



Universalstühle

Vierbein

Modelle 221/10, 221/11, 221/12, 222/10, 222/11, 222/12

- Stahlrohrgestell, stapelbar (außer Modell 222/12), beschichtet oder glanzverchromt

Hinweis: Beim Stapeln von beschichteten Gestellen kann es zu Farbabrieb kommen, für den wir keine Gewährleistung übernehmen. Wir empfehlen für diese Einsatzzwecke verchromte Gestelle.

Modelle 221/10 und 222/10 (Schale ungepolstert)

- 10 Stück stapelbar (nach DIN EN16139)
- mit vier Stapelpuffern aus PUR und Gestellabdeckung aus Kunststoff (PP) jeweils in der Farbe Dunkelgrau
- die optionale Filzaufgabe ist zum Stapeln zu entfernen, da dauerhafte Druckstellen entstehen können.

Modelle 221/11, 221/12 und 222/11 (Schale mit Sitz- bzw Innenpolster)

- 8 Stück stapelbar
- mit Stapelplatte aus Kunststoff (PP) in der Farbe Dunkelgrau
- mit Lederbezug nicht stapelbar

222/11 Vierbeingestell, mit Sitzpolster, bis max. 6 Stück stapelbar

222/12 Vierbeingestell, mit Innenpolster, bis max. 4 Stück stapelbar

Zubehör

- Transportwagen für bis zu 10 Vierbeingestelle aus Stahlrohr

Vierbein Massivholz

Modelle 221/20, 221/21, 221/22, 222/20, 222/21, 222/22

- Beine aus Massivholz Eiche (natur geölt) oder nach Wilkhahn-Holzfarbtonmustern, optional aus Massivholz Nussbaum (natur geölt)
- Sitzträger aus Stahlrohr in Dunkelgrau strukturmatt zur Montage der Sitzschale sowie zur Aufnahme der vier Beine

Kufengestell

Modelle 221/100, 221/101, 221/102 und 222/100, 222/101, 222/102

Gestell

- Stahlrundstab, Durchmesser 12mm, beschichtet oder glanzverchromt
- beschichtete Gestelle grundsätzlich, glanzverchromte Gestelle auf Wunsch mit Universalgleitern aus schwarzem Polyamid

- Modelle 221/100, 221/101 und 221/102 optional mit Reihenverbindung aus schwarz durchgefärbtem Polyamid inklusive Universalgleitern, optional mit zusätzlicher Filzeinlage für kratzempfindliche Böden (z.B. Stein, Parkett)

Zubehör

- Transportwagen für bis zu 10 Kufenstühle

Besucherstühle

Viersternfuß

Modelle 221/30, 221/31, 221/32, 222/30, 222/31, 222/32

Fünfsternfuß

Modelle 221/40, 221/41, 221/42, 222/40, 222/41, 222/42

- Konifiziertes Stahlrohrgestell beschichtet oder glanzverchromt
- mit Sitzträger aus Aluminiumdruckguss in der Farbe Dunkelgrau strukturmatt zur Montage der Schale
- Gleiter aus Stahl in der Farbe Dunkelgrau strukturmatt
- mit Universalgleitern für weiche und harte Böden, bei empfindlichen Böden bitte mit zusätzlichen Filzgleitern bestellen (ohne Mehrpreis)

Drehstühle

Fünfsternfuß

Modelle 221/40, 221/41, 221/42, 222/40, 222/41, 222/42

- Konifiziertes Stahlrohrgestell beschichtet oder glanzverchromt
- mit Sitzträger aus Aluminiumdruckguss in der Farbe Dunkelgrau strukturmatt zur Montage der Schale
- mit Doppellenkrollen, lastabhängig gebremst, aus schwarzem Polypropylen nach DIN EN12529 als Standardausführung für Teppichböden, optional mit grauem Laufbelag aus Polyurethan für harte Böden

Fünfarm-Fußkreuz

Modelle 221/00, 221/01, 221/02, 222/00, 222/01, 222/02

- Fünfarmiges Fußkreuz aus Aluminiumdruckguss beschichtet, mattpoliert oder glanzverchromt
- mit drehbarer Gasfedersäule, per schwarzem Hebel stufenlos höhenverstellbar
- Sitzträger aus Aluminiumdruckguss in der Farbe Dunkelgrau
- optional mit Active-Mechanik, in der horizontalen 0-Stellung arretierbar, mit Gehäuse aus Aluminiumdruckguss
- gemäß DIN EN1335 und der ANSI/ BIFMA X5.1 mit lastabhängig gebremsten Doppellenkrollen aus schwarzem Polyamid nach DIN EN12529, als Standardausführung für Teppichböden; mit grauem Laufbelag aus Polyurethan für harte Böden

Counterstühle

Countergestell

Modelle 221/50, 221/51, 221/52, 222/50, 222/51, 222/52

- Fünfarmiges Fußkreuz aus schwarz durchgefärbtem, glasfaserverstärktem Polyamid
- optional aus Aluminiumdruckguss, beschichtet, poliert oder hochglanzpoliert
- mit Universal-Doppellenkrollen, belastet gebremst
- drehbare, schwarze Gasfedersäule, per schwarzem Hebel stufenlos höhenverstellbar
- mit höheninstellbarem Fußring, glanzverchromt, mit Klemmschraube zur Fixierung
- Sitzträger aus Aluminiumdruckguss in der Farbe Dunkelgrau



Barstühle

Kufengestell

Modelle 223/10, 223/11

- mit Fußstütze aus Stahlrundstab, Durchmesser 12 mm, beschichtet oder glanzverchromt
- ungepolstert stapelbar
- Hinweis: Beim Stapeln von Ausführungen mit beschichteten Gestellen kann es zu Farbabrieb kommen, für den wir keine Gewährleistung übernehmen. Wir empfehlen für diese Einsatzzwecke verchromte Gestelle.

Vierbein Massivholz

Modelle 223/20, 223/21

- Sitzträger aus Stahlrohr in der Farbe Dunkelgrau strukturmatt zur Montage der Sitzschale sowie zur Aufnahme der vier Beine aus Massivholz Eiche (natur geölt) oder nach Wilkhahn-Holzfarbtonmustern; optional aus Massivholz Nussbaum (natur geölt)
- Mit Fußstütze aus Stahlrundstab, glanzverchromt

Normen

Die Occo-Universalstühle mit Vierbein Gestell entsprechen der Bürostuhlnorm DIN EN16139-L1.



Hinweise

- Im Rahmen der Qualitätssicherung bieten wir weißes Leder (74/72) nicht an. Alle anderen Standard-Lederfarben sind möglich.
- Durch die längere Einwirkung von UV-Strahlen können sich Kunststofffarben geringfügig verändern. Materialbedingt gibt es geringe Farbabweichungen zwischen den weißen direktbeschichteten (DBS)- und HPL-Tischplatten und den weißen Occo-Kunststoffstühlen.
- Filz ist ein Naturprodukt. Daher kann es zu Farbabweichungen kommen. Diese stellen keinen Reklamationsgrund dar, sondern unterstreichen die Einzigartigkeit des Materials.





Mehrzweckstuhl

83 55 53
44

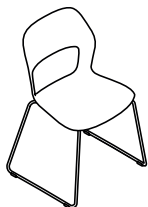

221/100

Kufengestell, ungepolstert, stapelbar bis 6 Stück freistehend
Gestell beschichtet, mit Universalgleitern (optional mit Filzeinlage)
Gestell glanzverchromt

CHF

285
285

Mehr-/Minderpreise

Universalgleiter für Gestell glanzverchromt (optional mit Filzeinlage)

15

Zubehör

188 Transportwagen
für 10 Kufenstühle

594

222 Filzauflage

mit Antirutsch-Beschichtung, in 5 Farben erhältlich

58

238 Reihenverbindung

46

Bezugsmaterial

		51	60			
		54	64			
		56	65			
		58	66	91		
	37			92	74	
	38					87

Mehrzweckstuhl

83 55 53
44



221/101

Kufengestell, mit Sitzpolster, stapelbar bis
6 Stück freistehend (außer mit Lederbezug)
Gestell beschichtet, mit Universalgleitern
(optional mit Filzeinlage)
Gestell glanzverchromt

CHF

CHF

CHF

CHF

CHF

CHF

391

391

445

445

466

466

497

497

537

537

617

617

Mehr-/Minderpreise

Universalgleiter für Gestell glanzverchromt
(optional mit Filzeinlage)

15

15

15

15

15

15

Zubehör

188 Transportwagen
für 10 Kufenstühle

594

46

594

46

594

46

594

46

594

46

594

46

		51	60			
		54	64			
		56	65			
		58	66	91		
	37			92	74	
	38					87

Mehrzweckstuhl

83 55
44



221/102

Kufengestell, mit Innenpolster, stapelbar bis
6 Stück freistehend (außer mit Lederbezug)
Gestell beschichtet, mit Universalgleitern
(optional mit Filzeinlage)
Gestell glanzverchromt

CHF

CHF

CHF

CHF

CHF

CHF

601

601

693

693

724

724

774

774

949

949

1187

1187

Mehr-/Minderpreise

Universalgleiter für Gestell glanzverchromt
(optional mit Filzeinlage)

15

15

15

15

15

15

Zubehör

188 Transportwagen
für 10 Kufenstühle

594

46

594

46

594

46

594

46

594

46

594

46



Universalstuhl

☐83 ☐54 56
📄44



221/20

Vierbeinigestell, Massivholz
ungepolstert
Eiche, natur geölt
Eiche, nach Wilkhahn- Farbtonmustern
Nussbaum, natur geölt

Zubehör

222 Filzauflage
mit Antirutsch-Beschichtung, in 5 Farben erhältlich

CHF

496

529

562

58

Bezugsmaterial

		51	60			
		54	64			
		56	65	91		
		58	66	92	74	
	37					
	38					87

Universalstuhl

☐83 ☐54 56
📄44



221/21

Vierbeinigestell, Massivholz
mit Sitzpolster
Eiche, natur geölt
Eiche, nach Wilkhahn- Farbtonmustern
Nussbaum, natur geölt

CHF

602

635

668

CHF

656

689

722

CHF

677

710

743

CHF

708

741

774

CHF

748

781

814

CHF

828

861

894

		51	60			
		54	64			
		56	65	91		
		58	66	92	74	
	37					
	38					87

Universalstuhl

☐83 ☐54 56
📄44



221/22

Vierbeinigestell, Massivholz
mit Innenpolster
Eiche, natur geölt
Eiche, nach Wilkhahn- Farbtonmustern
Nussbaum, natur geölt

CHF

812

845

878

CHF

904

937

970

CHF

935

968

1001

CHF

985

1018

1051

CHF

1160

1193

1226

CHF

1398

1431

1464



Besucherstuhl

☐83 ☐51 53
☐44



221/30

Viersternfußgestell auf Gleitern, drehbar
Gestell beschichtet
Gestell glanzverchromt

Zubehör

222 Filzauflage
mit Antirutsch-Beschichtung, in 5 Farben erhältlich

CHF

585

585

58

Bezugsmaterial

		51	60		
		54	64		
		56	65	91	
		58	66	92	
			68		74
	37				
	38				87

Besucherstuhl

☐83 ☐51 53
☐44



221/31

Viersternfußgestell auf Gleitern,
mit Sitzpolster, drehbar
Gestell beschichtet
Gestell glanzverchromt

CHF

691

691

CHF

745

745

CHF

766

766

CHF

797

797

CHF

837

837

CHF

917

917

		51	60		
		54	64		
		56	65	91	
		58	66	92	
			68		74
	37				
	38				87

Besucherstuhl

☐83 ☐51 53
☐44



221/32

Viersternfußgestell auf Gleitern,
mit Innenpolster, drehbar
Gestell beschichtet
Gestell glanzverchromt

CHF

901

901

CHF

993

993

CHF

1024

1024

CHF

1074

1074

CHF

1249

1249

CHF

1487

1487



Drehstuhl

☐83 ☐66 63
☒44

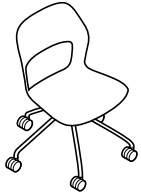

221/40

Fünfsternfußgestell, ungepolstert
auf Rollen, drehbar
Gestell beschichtet
Gestell glanzverchromt

CHF

599
599

Zubehör

222 Filzaufgabe
mit Antirutsch-Beschichtung, in 5 Farben erhältlich

58

Bezugsmaterial

			60		
		51	64		
		54	65		
		56	66	91	
37		58	68	92	74
38					87

Drehstuhl

☐83 ☐66 63
☒44



221/41

Fünfsternfußgestell
auf Rollen, mit Sitzpolster, drehbar
Gestell beschichtet
Gestell glanzverchromt

CHF

705
705

CHF

759
759

CHF

780
780

CHF

811
811

CHF

851
851

CHF

931
931

			60		
		51	64		
		54	65		
		56	66	91	
37		58	68	92	74
38					87

Drehstuhl

☐83 ☐66 63
☒44



221/42

Fünfsternfußgestell
auf Rollen, mit Innenpolster, drehbar
Gestell beschichtet
Gestell glanzverchromt

CHF

915
915

CHF

1007
1007

CHF

1038
1038

CHF

1088
1088

CHF

1263
1263

CHF

1501
1501



Counterstuhl

☐ 96/121 ☐ 67 64
☒ 55/80

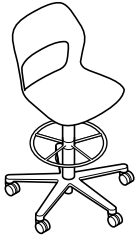

221/50

Fünfarmiges Fußkreuz, ungepolstert
auf Rollen, stufenlose Höheneinstellung,
mit Fußring, glanzverchromt (stufenlos höhenverstellbar)
Fußkreuz Kunststoff
Fußkreuz Aluminium beschichtet
Fußkreuz Aluminium poliert
Gestell Aluminium hochglanzpoliert

CHF

674
746
785
802

Zubehör

222 Filzauflage
mit Antirutsch-Beschichtung, in 5 Farben erhältlich

58

Bezugsmaterial

		51	60		
		54	64		
		56	65		
		58	66		
			68		
				91	
				92	
					74
					87

Counterstuhl

☐ 96/121 ☐ 67 64
☒ 55/80

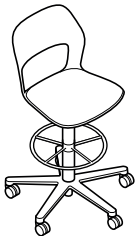

221/51

Fünfarmiges Fußkreuz, mit Sitzpolster
auf Rollen, stufenlose Höheneinstellung,
mit Fußring, glanzverchromt
(stufenlos höhenverstellbar)
Fußkreuz Kunststoff
Fußkreuz Aluminium beschichtet
Fußkreuz Aluminium poliert
Gestell Aluminium hochglanzpoliert

CHF

CHF

CHF

CHF

CHF

CHF

780
852
891
908

834
906
945
962

855
927
966
983

886
958
997
1014

926
998
1037
1054

1006
1078
1117
1134

		51	60		
		54	64		
		56	65		
		58	66		
			68		
				91	
				92	
					74
					87

Counterstuhl

☐ 96/121 ☐ 67 64
☒ 55/80

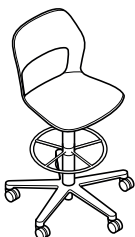

221/52

Fünfarmiges Fußkreuz, mit Innenpolster
auf Rollen, stufenlose Höheneinstellung,
mit Fußring, glanzverchromt
(stufenlos höhenverstellbar)
Fußkreuz Kunststoff
Fußkreuz Aluminium beschichtet
Fußkreuz Aluminium poliert
Gestell Aluminium hochglanzpoliert

CHF

CHF

CHF

CHF

CHF

CHF

990
1062
1101
1118

1082
1154
1193
1210

1113
1185
1224
1241

1163
1235
1274
1291

1338
1410
1449
1466

1576
1648
1687
1704

Fünfsternfußgestelle sind mit Rollen für weiche Böden ausgerüstet. Bei harten Böden (z. B. Stein, Parkett) bitte mit weichen Rollen bestellen (ohne Mehrpreis).



Mehrzweckstuhl

☐83 ☐57 ☑58
☒44

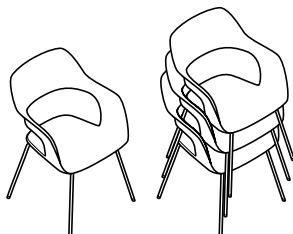

222/10

Vierbeinigestell, ungepolster, stapelbar bis 10 Stück freistehend
Gestell beschichtet
Gestell glanzverchromt

CHF

285
285

Zubehör

186 Transportwagen
für 10 Universalstühle

431

222 Filzauflage

mit Antirutsch-Beschichtung, in 5 Farben erhältlich

58

Bezugsmaterial

		60			
		64			
		65			
		66	91		
		68	92	74	
37	51	60	91	74	
38	54	64	92	74	87
	56	65			
	58	66			
CHF	CHF	CHF	CHF	CHF	CHF
391	445	466	497	537	617
391	445	466	497	537	617
431	431	431	431	431	431

Mehrzweckstuhl

☐83 ☐57 ☑58
☒44

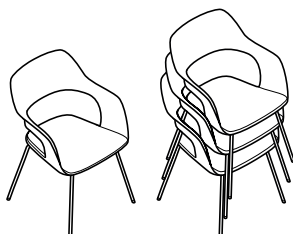

222/11

Vierbeinigestell mit Sitzpolster, stapelbar bis
6 Stück freistehend (außer mit Lederbezug)
Gestell beschichtet
Gestell glanzverchromt

Zubehör

186 Transportwagen
für 6 Universalstühle

		60			
		64			
		65			
		66	91		
		68	92	74	
37	51	60	91	74	
38	54	64	92	74	87
	56	65			
	58	66			
CHF	CHF	CHF	CHF	CHF	CHF
601	693	724	774	949	1187
601	693	724	774	949	1187

Mehrzweckstuhl

☐83 ☐57 ☑58
☒44



222/12

Vierbeinigestell mit Innenpolster
Gestell beschichtet, nicht stapelbar
Gestell glanzverchromt, nicht stapelbar



Universalstuhl

☐83 ☐57 ☑55
☒44



222/20

Vierbeinigestell Massivholz, nicht stapelbar
ungepolstert
Eiche, natur geölt
Eiche, nach Wilkhahn- Farbtonmustern
Nussbaum, natur geölt

CHF

496
529
562

Zubehör

222 Filzauflage
mit Antirutsch-Beschichtung, in 5 Farben erhältlich

58

Bezugsmaterial

		51	60		
		54	64		
		56	65		
37		66	91		
38		68	92	74	87

Universalstuhl

☐83 ☐57 ☑55
☒44



222/21

Vierbeinigestell Massivholz, nicht stapelbar
mit Sitzpolster
Eiche, natur geölt
Eiche, nach Wilkhahn- Farbtonmustern
Nussbaum, natur geölt

CHF **CHF** **CHF** **CHF** **CHF** **CHF**

602 656 677 708 748 828
635 689 710 741 781 861
668 722 743 774 814 894

		51	60		
		54	64		
		56	65		
37		66	91		
38		68	92	74	87

Universalstuhl

☐83 ☐57 ☑55
☒44



222/22

Vierbeinigestell Massivholz, nicht stapelbar
mit Innenpolster
Eiche, natur geölt
Eiche, nach Wilkhahn- Farbtonmustern
Nussbaum, natur geölt

CHF **CHF** **CHF** **CHF** **CHF** **CHF**

812 904 935 985 1160 1398
845 937 968 1018 1193 1431
878 970 1001 1051 1226 1464



Counterstuhl

96/121 67 64
 55/80



222/50

Fünfarmiges Fußkreuz, ungepolstert auf Rollen, stufenlose Höheneinstellung, mit Fußring, glanzverchromt (stufenlos höhenverstellbar)
Fußkreuz Kunststoff
Fußkreuz Aluminium beschichtet
Fußkreuz Aluminium poliert
Gestell Aluminium hochglanzpoliert

CHF

674
746
785
802

Zubehör

222 Filzauflage mit Antirutsch-Beschichtung, in 5 Farben erhältlich

58

Bezugsmaterial

		51	60		
		54	64		
		56	65		
		58	66		
			68		
	37			91	
	38			92	
					74
					87

Counterstuhl

96/121 67 64
 55/80



222/51

Fünfarmiges Fußkreuz, mit Sitzpolster, auf Rollen, stufenlose Höheneinstellung, mit Fußring, glanzverchromt (stufenlos höhenverstellbar)
Fußkreuz Kunststoff
Fußkreuz Aluminium beschichtet
Fußkreuz Aluminium poliert
Gestell Aluminium hochglanzpoliert

CHF

CHF

CHF

CHF

CHF

CHF

780
852
891
908

834
906
945
962

855
927
966
983

886
958
997
1014

926
998
1037
1054

1006
1078
1117
1134

		51	60		
		54	64		
		56	65		
		58	66		
			68		
	37			91	
	38			92	
					74
					87

Counterstuhl

96/121 67 64
 55/80



222/52

Fünfarmiges Fußkreuz, mit Innenpolster auf Rollen, stufenlose Höheneinstellung, mit Fußring, glanzverchromt (stufenlos höhenverstellbar)
Fußkreuz Kunststoff
Fußkreuz Aluminium beschichtet
Fußkreuz Aluminium poliert
Gestell Aluminium hochglanzpoliert

CHF

CHF

CHF

CHF

CHF

CHF

990
1062
1101
1118

1082
1154
1193
1210

1113
1185
1224
1241

1163
1235
1274
1291

1338
1410
1449
1466

1576
1648
1687
1704

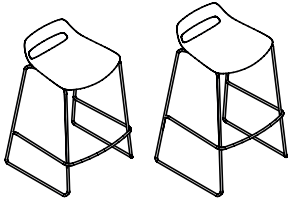

<p>Barstuhl <input type="checkbox"/> 77/87 <input type="checkbox"/> 53/54 <input checked="" type="checkbox"/> 51/52</p> 	<p>223/10</p> <p>Kufengestell, ungepolstert, stapelbar bis 10 Stück freistehend, Sitzhöhe 65 cm Gestell beschichtet Gestell glanzverchromt</p> <p>Kufengestell, ungepolstert, stapelbar bis 10 Stück freistehend, Sitzhöhe 75 cm Gestell beschichtet Gestell glanzverchromt</p> <p>Zubehör 223 Filzauflage mit Antirutsch-Beschichtung, in 5 Farben erhältlich</p>	<p>CHF</p> <p>337 337</p> <p>337 337</p> <p>58</p>
--	---	---

Bezugsmaterial

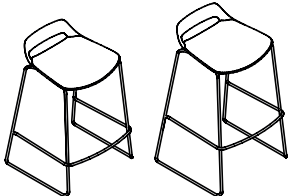
	37	51	60			
	38	54	64			
		56	66	91		
			68	92	74	87
	CHF	CHF	CHF	CHF	CHF	CHF
<p>Barstuhl <input type="checkbox"/> 77/87 <input type="checkbox"/> 53/54 <input checked="" type="checkbox"/> 51/52</p> 	<p>223/11</p> <p>Kufengestell mit Sitzpolster, nicht stapelbar, Sitzhöhe 65 cm Gestell beschichtet Gestell glanzverchromt</p> <p>Kufengestell, mit Sitzpolster, nicht stapelbar, Sitzhöhe 75 cm Gestell beschichtet Gestell glanzverchromt</p>	<p>442</p> <p>442</p> <p>442</p> <p>442</p>				

Alle Stühle sind mit Universalgleitern für weiche und harte Böden ausgerüstet, bei empfindlichen Böden bitte mit zusätzlichen Filzgleitern bestellen (ohne Mehrpreis).

Programm 224/225

Occo Conference / Occo Lounge

Design: jehs+laub



Weitere Informationen
Occo Conference



Weitere Informationen
Occo Lounge

Hochwertig gestaltetes und variantenreiches Sesselprogramm, mit sechs Gestellalternativen, zwei Rückenlehnenhöhen, zwei Polsterausführungen und großer Bezugsvielfalt für unterschiedliche Einsatzbereiche konfigurierbar wie Work Lounge, Mittelzone und Arbeitsplatz, Besprechungsbereich und Konferenzraum, Casino, Restaurant und Esszimmer oder auch Lobby, Kaminzimmer und Fernsehcke. Exzellente Ergonomie und hohes Komfort-

empfinden durch unterschiedliche Härtegrade der Polsterzonen. Vollpolsterte Sitzkörper mit integrierten Armauflagen und prägnantem Ausschnitt zwischen Sitz- und Rücken für die Verbindung von visueller Leichtigkeit mit der einladenden Geborgenheit eines Schalensessels. Mit auswechselbaren Bezügen, die durch Nähte und Niederhalter die dreidimensionalen Konturen und Zonierungen des Polsterkörpers präzise und formschlüssig umschreiben.

Vierbeiner Massivholz

Gestelle

Massivholz Eiche, natur geölt
Massivholz Eiche, weiß geölt
Massivholz Eiche, schwarz lackiert
Massivholz Nussbaum, natur geölt

Vier- und Fünfsternfußgestell

Gestelle

30 Mocca metallic beschichtet
31 Silk metallic beschichtet
51 Glanzverchromt
90 Schwarz strukturmatt beschichtet (RAL9011)
91 Weiß strukturmatt beschichtet (RAL9016)

Vierarmiges und Fünfarmiges Fußkreuz

Fußkreuz

Gasfeder

Säule

Mechanik

Rollen

Tellergleiter

30	Mocca metallic beschichtet	Schwarz beschichtet	Edelstahl	Aluminium mattpoliert	Schwarz	Mocca metallic beschichtet
31	Silk metallic beschichtet	Schwarz beschichtet	Edelstahl	Aluminium mattpoliert	Schwarz	Silk metallic beschichtet
51	Glanzverchromt	Glanzverchromt	Edelstahl	Aluminium mattpoliert	Schwarz	Glanzverchromt
79	Aluminium mattpoliert	Glanzverchromt	Edelstahl	Aluminium mattpoliert	Schwarz	Mattverchromt
90	Schwarz strukturmatt beschichtet (RAL9011)	Schwarz beschichtet	Edelstahl	Aluminium mattpoliert	Schwarz	Schwarz strukturmatt beschichtet (RAL9011)
91	Weiß strukturmatt beschichtet (RAL9016)	Glanzverchromt	Edelstahl	Aluminium mattpoliert	Schwarz	Weiß strukturmatt beschichtet (RAL9016)

Occo Lounge Vierarmiges Fußkreuz

Fußkreuz

Säule

Tellergleiter

51	Glanzverchromt	Edelstahl	Glanzverchromt
79	Aluminium mattpoliert	Edelstahl	Mattverchromt
90	Schwarz strukturmatt beschichtet (RAL9011)	Edelstahl	Schwarz strukturmatt beschichtet (RAL9011)
91	Weiß strukturmatt beschichtet (RAL9016)	Edelstahl	Weiß strukturmatt beschichtet (RAL9016)

Awards



reddot award
winner



Gestell

Vierbeingestell Massivholz

Modelle 224/23, 224/24, 225/23, 225/24

- Beine aus Eiche (natur geölt) oder nach Wilkhahn-Holzfarbtonmustern, optional aus Massivholz Nussbaum (natur geölt)
- Sitzträger aus Stahlrohr in Dunkelgrau strukturmatt zur Montage der Sitzschale sowie zur Aufnahme der vier Beine
- Sitzschale bei Lounge-Modellen Programm 225 um 8° nach hinten geneigt.

Viersternfußgestell

Modelle 224/33, 224/34

- Konifiziertes Stahlrohrgestell, beschichtet oder glanzverchromt
- mit Gleitern aus Stahl in der Farbe Dunkelgrau strukturmatt beschichtet mit universeller Gleitfläche für weiche und harte Böden, bei empfindlichen Böden bitte mit zusätzlichen Filzgleitern bestellen (ohne Mehrpreis)

Fünfsternfußgestell

Modelle 224/43, 224/44

- Konifiziertes Stahlrohrgestell, beschichtet oder glanzverchromt
- mit Doppelenkrollen, lastabhängig gebremst, aus schwarzem Polyamid nach DIN EN12529 als Standardausführung für Teppichböden, optional mit grauem Laufbelag aus Polyurethan für harte Böden

Vierarmiges Fußkreuz

Modelle 224/53, 224/54, 225/53, 225/54

- Vierarmiges Fußkreuz aus Aluminiumdruckguss, beschichtet, mattpoliert oder glanzverchromt
- mit drehbarer Säule aus Edelstahl (optional mit Rückstellautomatik)
- Sitzschale bei Lounge-Modellen Programm 225 um 8° nach hinten geneigt
- Modelle 224 mit Active-Mechanik, per Hebel in der horizontalen 0-Stellung arretierbar
- mit Gehäuse aus Aluminiumdruckguss, mattpoliert
- schwarze Universalgleiter aus Kunststoff für alle Bodenvarianten
- Optional mit Tellergleitern mit großer Aufstandsfläche für empfindliche Bodenbeläge
- Gleitereinsatz aus schwarzem Polyamid für Teppichböden, bei harten Böden (z. B. Stein) bitte mit weichem TPU, bei Holzböden (z. B. Parkett) bitte mit zusätzlichem Filz bestellen
- durch diese Gleiter verändert sich die Sitzhöhe der Modelle 224 auf 44 cm
- Modelle 224 optional mit lastabhängig gebremsten Doppelenkrollen aus schwarzem Polyamid nach DIN EN12529 gemäß DIN EN1335 und der ANSI/ BIFMAX5.1
- Standardausführung für Teppichböden; mit grauem Laufbelag aus Polyurethan für harte Böden

- Durch die Rollen verändert sich die Sitzhöhe auf 45 cm

Fünfarmiges Fußkreuz

Modelle 224/63, 224/64

- Fünfarmiges Fußkreuz aus Aluminiumdruckguss beschichtet, mattpoliert oder glanzverchromt
- mit drehbarer Gasfedersäule und Active-Mechanik, per Hebel stufenlos höhenverstellbar und in der horizontalen 0-Stellung arretierbar, gemäß DIN EN1335 und der ANSI/ BIFMAX5.1
- mit lastabhängig gebremsten Doppelenkrollen aus schwarzem Polyamid nach DIN EN12529, als Standardausführung für Teppichböden; mit grauem Laufbelag aus Polyurethan für harte Böden

Kufengestell

Modelle 224/103, 224/104, 225/103, 225/104

- Kufengestell aus Stahlrundstab, Durchmesser 12 mm, beschichtet oder glanzverchromt
- beschichtete Gestelle grundsätzlich und glanzverchromte Gestelle auf Wunsch mit Universalgleitern aus schwarzem Polyamid, optional mit zusätzlicher Filzeinlage
- Lounge-Modelle 225/103 und 225/104 um 8° nach hinten geneigt

Sitz und Rücken

- Einteilige Sitzschale mit integrierten Armlehnen und Rückenschale
- jeweils aus Form-Sperrholz komplett mit PUR-Formschaum je nach Polsterzone in unterschiedlichen Härtegraden umschäumt und bezogen
- Sitz- und Rückenschale mit verdeckter Verschraubung verbunden
- Bezüge mit Konturnähten in Sitz und Rücken durch Niederhalter in den Polstern fixiert, austauschbar
- optional Sitz oder Sitz und Rücken mit besonders weicher, „legerer Polsterung“ (nicht in Stoff 54, 68 und 91 erhältlich), die durch einen höheren Materialeinsatz und weniger Spannung in den Bezügen erzielt wird

Hinweis

- Im Rahmen der Qualitätssicherung bieten wir weißes Leder (74/72) nicht an. Alle anderen Standard- Lederfarben sind möglich.
- Bei der „Legeren Polsterung“ handelt es sich um eine besonders weiche und komfortable Polsterung, die bei Belastung stärker nachgibt. Dies wird durch einen höheren Materialeinsatz und weniger Spannung in den Stoff- oder Lederbezügen sichergestellt. Diese hochwertige Polster technik bedingt naturgemäß eine höhere Faltenbildung. Diesbezügliche Reklamationen können von uns daher nicht anerkannt werden.

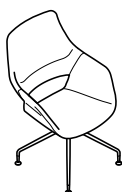
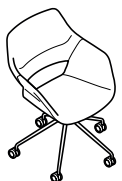
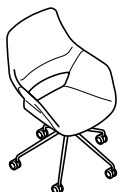

		38	51 54 56	60 64 65 68	91 92	74	87
Mittelhoher Rücken <input type="checkbox"/> 103 <input type="checkbox"/> 66 <input checked="" type="checkbox"/> 63 <input type="checkbox"/> 44	224/34 Viersternfußgestell, drehbar Sitz- und Rückenschale vollumpolstert Gestell beschichtet Gestell glanzverchromt	CHF	CHF	CHF	CHF	CHF	CHF
		1793	1887	1973	2118	2550	3113
		1793	1887	1973	2118	2550	3113
	Mehr-/Minderpreise Sitz mit legerer Polsterung (nicht in Stoff 54, 68 und 91 erhältlich) Sitz und Rücken mit legerer Polsterung (nicht in Stoff 54, 68 und 91 erhältlich)	72	72	72	72	72	72
		95	95	95	95	95	95
		38	51 54 56	60 64 65 68	91 92	74	87
Normal hoher Rücken <input type="checkbox"/> 93 <input type="checkbox"/> 66 <input checked="" type="checkbox"/> 63 <input type="checkbox"/> 44	224/43 Fünfsternfußgestell, drehbar, auf Rollen Sitz- und Rückenschale vollumpolstert Gestell beschichtet Gestell glanzverchromt	CHF	CHF	CHF	CHF	CHF	CHF
		1742	1820	1898	2036	2444	3002
		1742	1820	1898	2036	2444	3002
	Mehr-/Minderpreise Sitz mit legerer Polsterung (nicht in Stoff 54, 68 und 91 erhältlich) Sitz und Rücken mit legerer Polsterung (nicht in Stoff 54, 68 und 91 erhältlich)	72	72	72	72	72	72
		95	95	95	95	95	95
		38	51 54 56	60 64 65 68	91 92	74	87
Mittelhoher Rücken <input type="checkbox"/> 103 <input type="checkbox"/> 66 <input checked="" type="checkbox"/> 63 <input type="checkbox"/> 44	224/44 Fünfsternfußgestell, drehbar, auf Rollen Sitz- und Rückenschale vollumpolstert Gestell beschichtet Gestell glanzverchromt	CHF	CHF	CHF	CHF	CHF	CHF
		1829	1923	2009	2154	2586	3149
		1829	1923	2009	2154	2586	3149
	Mehr-/Minderpreise Sitz mit legerer Polsterung (nicht in Stoff 54, 68 und 91 erhältlich) Sitz und Rücken mit legerer Polsterung (nicht in Stoff 54, 68 und 91 erhältlich)	72	72	72	72	72	72
		95	95	95	95	95	95

Fünfsternfußgestelle sind mit Rollen für weiche Böden ausgerüstet. Bei harten Böden (z. B. Stein, Parkett) bitte mit weichen Rollen bestellen (ohne Mehrpreis).



Mittelhoher Rücken

☐98/108 ☐66 ✓63
☒39/49



224/64

Fünfarmiges Fußkreuz Aluminium, auf Rollen
stufenlose Höheneinstellung
Active Mechanik
Gestell Aluminium beschichtet
Gestell Aluminium mattpoliert
Gestell Aluminium glanzverchromt

Mehr-/Minderpreise

Sitz mit legerer Polsterung (nicht in Stoff 54, 68 und 91 erhältlich)
Sitz und Rücken mit legerer Polsterung (nicht in Stoff 54, 68 und 91 erhältlich)

	38	51 54 56	60 64 65 68	91 92	74	87
CHF	CHF	CHF	CHF	CHF	CHF	CHF
1639	1733	1819	1964	2396	2959	
1682	1776	1862	2007	2439	3002	
1795	1889	1975	2120	2552	3115	
72	72	72	72	72	72	72
95	95	95	95	95	95	95

Normal hoher Rücken

☐93 ☐66 ✓64
☒44

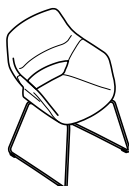

224/103

Kufengestell
Sitz- und Rückenschale vollumpolstert
Gestell beschichtet, mit Universalgleitern (optional mit Filzeinlage)
Gestell glanzverchromt

Mehr-/Minderpreise

Universalgleiter für Gestell glanzverchromt (optional mit Filzeinlage)
Sitz und Rücken mit legerer Polsterung (nicht in Stoff 54, 68 und 91 erhältlich)

	38	51 54 56	60 64 65 68	91 92	74	87
CHF	CHF	CHF	CHF	CHF	CHF	CHF
1239	1317	1395	1533	1941	2499	
1239	1317	1395	1533	1941	2499	
15	15	15	15	15	15	15
95	95	95	95	95	95	95

Mittelhoher Rücken

☐103 ☐66 ✓64
☒44

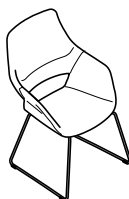

224/104

Kufengestell
Sitz- und Rückenschale vollumpolstert
Gestell beschichtet, mit Universalgleitern (optional mit Filzeinlage)
Gestell glanzverchromt

Mehr-/Minderpreise

Universalgleiter für Gestell glanzverchromt (optional mit Filzeinlage)
Sitz und Rücken mit legerer Polsterung (nicht in Stoff 54, 68 und 91 erhältlich)

	38	51 54 56	60 64 65 68	91 92	74	87
CHF	CHF	CHF	CHF	CHF	CHF	CHF
1326	1420	1506	1651	2083	2646	
1326	1420	1506	1651	2083	2646	
15	15	15	15	15	15	15
95	95	95	95	95	95	95

Fünfsternfußgestelle sind mit Rollen für weiche Böden ausgerüstet. Bei harten Böden (z. B. Stein, Parkett) bitte mit weichen Rollen bestellen (ohne Mehrpreis).



Normal hoher Rücken

80 66 68

41



225/23

Vierbeingestell Massivholz,
Sitz- und Rückenschale vollumpolstert,
Loungeausführung
Eiche, natur geölt
Eiche, nach Wilkhahn- Farbtonmustern
Nussbaum, natur geölt

Mehr-/Minderpreise

Sitz und Rücken mit legerer Polsterung
(nicht in Stoff 54, 68 und 91 erhältlich)

	38	51 54 56	60 64 65 68	91 92	74	87
CHF	CHF	CHF	CHF	CHF	CHF	CHF
	1448	1526	1604	1742	2150	2708
	1481	1559	1637	1775	2183	2741
	1514	1592	1670	1808	2216	2774
	95	95	95	95	95	95

Mittelhoher Rücken

90 66 68

41



225/24

Vierbeingestell Massivholz,
Sitz- und Rückenschale vollumpolstert,
Loungeausführung
Eiche, natur geölt
Eiche, nach Wilkhahn- Farbtonmustern
Nussbaum, natur geölt

Mehr-/Minderpreise

Sitz und Rücken mit legerer Polsterung
(nicht in Stoff 54, 68 und 91 erhältlich)

	38	51 54 56	60 64 65 68	91 92	74	87
CHF	CHF	CHF	CHF	CHF	CHF	CHF
	1535	1629	1715	1860	2292	2855
	1568	1662	1748	1893	2325	2888
	1601	1695	1781	1926	2358	2921
	95	95	95	95	95	95



Normal hoher Rücken

☐80 ☐66 ☑68

☒40



225/53

Vierarmiges Fußkreuz aus Aluminiumdruckguss,
drehbar
Loungerausführung
Sitz- und Rückenschale vollumpolstert
Gestell Aluminium beschichtet
Gestell Aluminium mattpoliert
Gestell Aluminium glanzverchromt

Mehr-/Minderpreise

Sitz und Rücken mit legerer Polsterung
(nicht in Stoff 54, 68 und 91 erhältlich)
Rückstellautomatik
Tellerleiter

	38	51 54 56	60 64 65 68	91 92	74	87
CHF	CHF	CHF	CHF	CHF	CHF	CHF
	1495	1573	1651	1789	2197	2755
	1538	1616	1694	1832	2240	2798
	1651	1729	1807	1945	2353	2911
	95	95	95	95	95	95
	165	165	165	165	165	165
	72	72	72	72	72	72

Mittelhoher Rücken

☐90 ☐66 ☑71

☒40

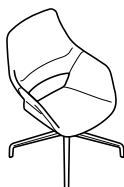

225/54

Vierarmiges Fußkreuz aus Aluminiumdruckguss,
drehbar
Loungerausführung
Sitz- und Rückenschale vollumpolstert
Gestell Aluminium beschichtet
Gestell Aluminium mattpoliert
Gestell Aluminium glanzverchromt

Mehr-/Minderpreise

Sitz und Rücken mit legerer Polsterung
(nicht in Stoff 54, 68 und 91 erhältlich)
Rückstellautomatik
Tellerleiter

	38	51 54 56	60 64 65 68	91 92	74	87
CHF	CHF	CHF	CHF	CHF	CHF	CHF
	1582	1676	1762	1907	2339	2902
	1625	1719	1805	1950	2382	2945
	1738	1832	1918	2063	2495	3058
	95	95	95	95	95	95
	165	165	165	165	165	165
	72	72	72	72	72	72



Normal hoher Rücken

☐ 80 ☐ 66 ☑ 68
☒ 37

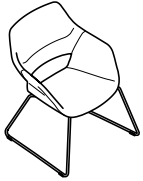

225/103

Kufengestell
Loungerausführung
Sitz- und Rückenschale vollumpolstert
Gestell Aluminium beschichtet, mit
Universalgleitern (optional mit Filzeinlage)
Gestell glanzverchromt

Mehr-/Minderpreise

Universalgleiter für Gestell glanzverchromt
(optional mit Filzeinlage)
Sitz und Rücken mit legerer Polsterung
(nicht in Stoff 54, 68 und 91 erhältlich)

	38	51 54 56	60 64 65 68	91 92	74	87
	CHF	CHF	CHF	CHF	CHF	CHF
	1239	1317	1395	1533	1941	2499
	1239	1317	1395	1533	1941	2499
	15	15	15	15	15	15
	95	95	95	95	95	95

Mittelhoher Rücken

☐ 89 ☐ 66 ☑ 68
☒ 37

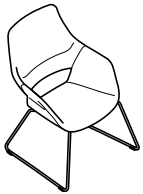

225/104

Kufengestell
Loungerausführung
Sitz- und Rückenschale vollumpolstert
Kufengestell
Loungerausführung
Sitz- und Rückenschale vollumpolstert
Gestell glanzverchromt

Mehr-/Minderpreise

Universalgleiter für Gestell glanzverchromt
(optional mit Filzeinlage)
Sitz und Rücken mit legerer Polsterung
(nicht in Stoff 54, 68 und 91 erhältlich)

	38	51 54 56	60 64 65 68	91 92	74	87
	CHF	CHF	CHF	CHF	CHF	CHF
	1326	1420	1506	1651	2083	2646
	1326	1420	1506	1651	2083	2646
	15	15	15	15	15	15
	95	95	95	95	95	95



Programm 222

Occo Tische

Design: jehs+laub



Weitere Informationen
Occo Tische

Gestell

Modelle 222/61, 222/71, 222/81, 222/91

- Mit Vierbeingestell, Massivholz Eiche (natur geölt) oder nach Wilkhahn-Holzfarbtonmustern
- optional aus Massivholz Nussbaum (natur geölt)

Modelle 222/61 und 222/71

- In Stehhöhe mit horizontaler Aussteifung aus glanzverchromtem Rundstahl
- mit Universalgleitern für weiche und harte Böden ausgerüstet. Bei Holzböden (z. B. Parkett) bitte mit zusätzlichen Filzgleitern bestellen (ohne Mehrpreis).

Modelle 222/81 und 222/91

- In Stehhöhe mit Mittelzarge und diagonaler Aussteifung aus glanzverchromtem Rundstahl

Modelle 222/62 und 222/72

- In Beistellhöhe mit vierarmigem Fußkreuz aus Aluminium-druckguss beschichtet, mattpoliert oder glanzverchromt
- Tischsäule beschichtet
- Schwarze Universalgleiter aus Kunststoff für alle Bodenvarianten

Modell 222/73

- In Beistellhöhe mit dreiarbigem Fußkreuz aus Flachstahl und Tischsäule aus Stahlrohr, in den Farben Weiß oder Schwarz strukturmatt oder Mocca oder Silk metallic beschichtet
- mit rundem Anbindungsflansch aus Stahl, schwarz beschichtet
- Universalgleiter aus schwarzem Polypropylen

Plattengruppe 2 – Furnier

- Plattenstärke 26 mm
- Trägermaterial MDF (mitteldichte Faserplatte)

Modelle 222/61, 222/71, 222/81, 222/91

Variante 1

- Eichefurnier natur, weiß lasiert oder Eschefurnier schwarz gebeizt nach Wilkhahn-Holzfarbtonmuster
- Holzkante, weitestgehend farbgleich mit dem Furnier

Variante 2

- Nussbaum-, Räuchereiche- oder Schwarznussfurnier mit Splint nach Wilkhahn-Holzfarbtonmuster
- Holzkante, weitestgehend farbgleich mit dem Furnier

Modelle 222/62, 222/72, 222/73

Variante 1

- Eiche-, Asteiche-, Kernesche- oder Eschefurnier nach Wilkhahn-Holzfarbtonmuster
- Holzkante, weitestgehend farbgleich mit dem Furnier

Variante 2

- Nussbaum- oder Schwarznussfurnier mit Splint nach Wilkhahn-Holzfarbtonmuster
- Holzkante, weitestgehend farbgleich mit dem Furnier



E2 – 5 Holzkante gefast, 12 mm Radius

Plattengruppe 5 – Direktbeschichtet

- Plattenstärke 25 mm
- Spanplatte direktbeschichtet mit Melaminharz in Weiß oder Schwarz
- Kante farbgleich zur Tischplatte

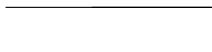

E2 – 3 Kunststoffkante gerade

Tische 222/61, 222/71, 222/81 und 222/91

Gestell

Massivholz Eiche, natur geölt
Massivholz Eiche, weiß geölt
Massivholz Eiche, schwarz lackiert
Massivholz Nussbaum, natur geölt

Loungetische (außer Modell 222/73)

Gestell

30 Mocca metallic beschichtet
31 Silk metallic beschichtet
51 Glanzverchromt
79 Aluminium mattpoliert
90 Schwarz strukturmatt beschichtet (RAL 9011)
91 Weiß strukturmatt beschichtet (RAL 9016)

Säule

Mocca metallic beschichtet
Silk metallic beschichtet
Schwarz strukturmatt beschichtet (RAL 9011)
Schwarz strukturmatt beschichtet (RAL 9011)
Schwarz strukturmatt beschichtet (RAL 9011)
Weiß strukturmatt beschichtet (RAL 9016)



Plattengruppe 7 – HPL durchgefärbt

- Plattenstärke 12 mm
- Tischplatte aus durchgefärbtem HPL (High Pressure Laminate) in Weiß oder mit reflektionsarmer Soft-Touch-Oberfläche mit Anti-Fingerprint-Eigenschaften in Schwarz Softmatt
- Kante farbgleich zur Tischplatte

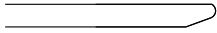

E5 – 1 HPL-Vollkern-Kante gefast, 4 mm Radius

Plattengruppe 10 – Massivholz

- Plattenstärke 25 mm
- Tischplatte aus Eiche Massivholz (natur geölt) nach Wilkhahn-Holzfarbtonmuster



E4 – 1 Massivholzkante unterseitig gerundet

Hinweis

- Materialbedingt gibt es geringe Farbabweichungen zwischen den weißen direktbeschichteten (DBS)- und HPL-Tischplatten und den weißen Occo Kunststoffstühlen

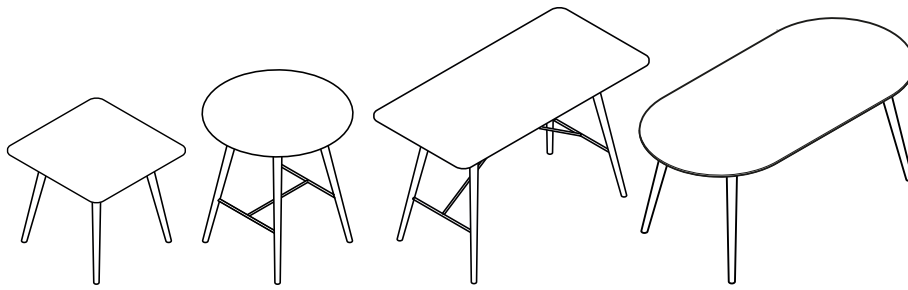

5	7	2	2	10
Direktbeschichtung	HPL durchgefärbt	Furnier Variante 1	Furnier Variante 2	Massivholz

Quadrat	222/61	CHF	CHF	CHF	CHF	CHF			
	90x90 Für 4 Personen Vierbeinigestell Massivholz Eiche, natur geölt Vierbeinigestell Massivholz Eiche, nach Wilkhahn- Farbtonmuster Vierbeinigestell Massivholz Nussbaum, natur geölt	1359 1466 1572	1685 1792 1898	2010 2117 -	- - 2399	2634 - -			
	Mehr-/Minderpreise Stehtischhöhe Massivholz Eiche, natur oder nach Wilkhahn-Farbtonmuster Stehtischhöhe Massivholz, Nussbaum, natur, geölt	514 558	514 558	514 -	- 558	514 -			
		222/71 Ø100 Für 4 Personen Vierbeinigestell Massivholz Eiche, natur geölt Vierbeinigestell Massivholz Eiche, nach Wilkhahn- Farbtonmuster Vierbeinigestell Massivholz Nussbaum, natur geölt	1365 1472 1578	1707 1814 1920	2025 2132 -	- - 2423	2639 - -		
		Mehr-/Minderpreise Stehtischhöhe Massivholz Eiche, natur oder nach Wilkhahn-Farbtonmuster Stehtischhöhe Massivholz, Nussbaum, natur, geölt	514 558	514 558	514 -	- 558	514 -		
			222/81 80 x 160 Für 4-6 Personen Vierbeinigestell Massivholz Eiche, natur geölt Vierbeinigestell Massivholz Eiche, nach Wilkhahn- Farbtonmuster Vierbeinigestell Massivholz Nussbaum, natur geölt	1728 1835 1941	2136 2243 2349	2549 2656 -	- - 2867	3641 - -	
			90 x 180 Für 6 Personen Vierbeinigestell Massivholz Eiche, natur geölt Vierbeinigestell Massivholz Eiche, nach Wilkhahn- Farbtonmuster Vierbeinigestell Massivholz Nussbaum, natur geölt	1829 1936 2042	2305 2412 2518	2775 2882 -	- - 3183	3824 - -	
			90 x 190 Für 6 Personen Vierbeinigestell Massivholz Eiche, natur geölt Vierbeinigestell Massivholz Eiche, nach Wilkhahn- Farbtonmuster Vierbeinigestell Massivholz Nussbaum, natur geölt	1859 1966 2072	2374 2481 2587	2880 2987 -	- - 3291	4559 - -	
			Mehr-/Minderpreise Stehtischhöhe Massivholz Eiche, natur oder nach Wilkhahn-Farbtonmuster Stehtischhöhe Massivholz, Nussbaum, natur, geölt	514 558	514 558	514 -	- 558	514 -	
				222/91 90 x 180 Für 6 Personen Vierbeinigestell Massivholz Eiche, natur geölt Vierbeinigestell Massivholz Eiche, nach Wilkhahn- Farbtonmuster Vierbeinigestell Massivholz Nussbaum, natur geölt	1829 1936 2042	2305 2412 2518	2775 2882 -	- - 3183	4371 - -
				90 x 200 Für 6 Personen Vierbeinigestell Massivholz Eiche, natur geölt Vierbeinigestell Massivholz Eiche, nach Wilkhahn- Farbtonmuster Vierbeinigestell Massivholz Nussbaum, natur geölt	1888 1995 2101	2442 2549 2655	2991 3098 -	- - 3479	4750 - -
Mehr-/Minderpreise Stehtischhöhe Massivholz Eiche, natur oder nach Wilkhahn-Farbtonmuster Stehtischhöhe Massivholz, Nussbaum, natur, geölt				514 558	514 558	514 -	- 558	514 -	

- nicht lieferbar

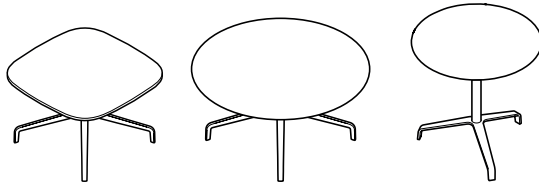

5	7	2	2	10
Direktbeschichtung	HPL durchgefärbt	Furnier Variante 1	Furnier Variante 2	Massivholz

Quadrat

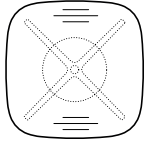

222/62

75x75, H 45

Vierarmiges Fußkreuz aus Aluminiumdruckguss
Gestell Aluminium beschichtet
Gestell Aluminium mattpoliert
Gestell Aluminium glanzverchromt

CHF	CHF	CHF	CHF	CHF
772	1046	1374	1535	1850
815	1089	1417	1578	1893
928	1202	1530	1691	2006

Rund

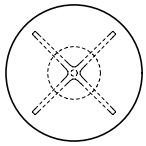

222/72

Ø90, H 45

Vierarmiges Fußkreuz aus Aluminiumdruckguss
Gestell Aluminium beschichtet
Gestell Aluminium mattpoliert
Gestell Aluminium glanzverchromt

1074	1360	1688	1852	2163
1117	1403	1731	1895	2206
1230	1516	1844	2008	2319

Rund



222/73

Ø50, H 50

Dreiarmiges Fußkreuz aus Stahl
Gestell beschichtet

660	807	1073	1185	1415
-----	-----	------	------	------

Programm 227

Pep

Design: Wilkhahn



Weitere Informationen

Drehsessel als Besucherstuhl, der ergonomischen Sitzkomfort mit einer klaren Formensprache verbindet. Einsatzbereiche: Besprechungsräume, Beratungszonen und Homeoffice.

Gestell

Vierarmiges Fußkreuz aus Aluminiumdruckguß in den Farben Hochglanzpoliert oder Schwarz strukturmatt beschichtet. Mit Tiefenfederung. Die Gleiter sind aus Stahl in der Farbe schwarz strukturmatt beschichtet. Das Modell ist mit Universalgleitern für weiche und harte Böden ausgerüstet. Bei empfindlichen Böden bitte mit zusätzlichen Filzgleitern bestellen. Optional mit Rollen. Lastabhängig gebremste Doppellenkrollen aus schwarzem Polyamid nach DINEN12529 als Standardausführung für Teppichböden; mit grauem Laufbelag aus Polyurethan für harte Böden.

Sitz und Rücken

Einteilige Sperrholzsitzschale komplett mit PUR (FCKW frei) umschäumt, mit zusätzlicher Polyesterwatte und allseitig wahlweise mit Stoff oder Leder bezogen.

Armlehnen

Armlehnen aus Polyamid in der Farbe Schwarz.

Normen

Der Universalstuhl PEP entspricht der Bürostuhlnorm DINEN16139-L1.

Universalstuhl

80 60 53
46



227/33

vollumpolstert,
ohne Armlehnen,
mit Tiefenfederung,
Viersternfußgestell auf Gleitern,
Gestell Aluminium beschichtet
Gestell Aluminium poliert

Mehr-/Minderpreise

Armlehnen aus Polyamid
Rollen

Bezugsmaterial

	47	51 54 56	60 64 65 66 68	91 92	74	87
	CHF	CHF	CHF	CHF	CHF	CHF
	854	892	927	1000	1132	1430
	854	892	927	1000	1132	1430
	176	176	176	176	176	176
	14	14	14	14	14	14

Drehstuhl

Gestell

90 Schwarz strukturmatt beschichtet (RAL9011)
52 Aluminium poliert



Programm 228

WiChair

Design: Wilkhahn



Weitere Informationen

Robuster, universell einsetzbarer Drehstuhl mit dreidimensional gestützter Beweglichkeit. Die wenigen, verschraubten Einzelteile aus weitestgehend sortenreinen Materialien erzielen im Vergleich zu anderen dynamisch beweglichen Bürostühlen sowohl Spitzenwerte in der Ökobilanz (CO₂-Fußabdruck) als auch bei der Reparaturfähigkeit. Die patentierte, dreidimensionale Beweglichkeit, bei der sich Neigung und Öffnungswinkel von Sitz- und Rückenlehne an die Bewegungen anpassen, wird ohne Mechanik durch eine Stahlschwinge erzielt, deren Härtegrad mit per Drehknopf verschiebbarer Stahlfeder auf Nutzergewichte von 45 kg bis 120 kg einstellbar ist. Die Sitzhöhe ist zwischen 40 cm und 52 cm stufenlos einstellbar.

Gestell

- Fünfarmiges Fußkreuz aus Aluminiumdruckguss, wahlweise natur gestrahlt (transparent beschichtet) oder analog zu den übrigen Gestellteilen farbig beschichtet
- Lastabhängig gebremste Doppellenkrollen aus schwarzem Polyamid nach DIN EN12529 als Standardausführung für Teppichböden; wahlweise für harte Böden (mit grauem Laufbelag aus Polyurethan)
- Rollen optional elektrisch leitfähig
- Stahlschwinge aus Hochleistungsstahlfederband
- Verschiebbare Stahlfeder zur individuellen Einstellung des Härtegrads für Nutzergewichte von 45 kg bis 120 kg, Bedienung per Drehknopf aus Kunststoff, Lagerung auf Gleitscheiben aus grau durchgefärbtem Kunststoff
- Stufenlose SitzhöhenEinstellung durch Gasdruckfeder nach DIN EN1335-1
- Auslösehebel der Gasdruckfeder aus Stahl analog zur Stahlschwinge beschichtet

Sitz und Rücken

Modell 228/10

- Sitz- und Rückenschalen aus glasfaserverstärktem Post-Consumer-Polypropylen in Schwarz oder Pale Grey erhältlich
- Optional sind nachrüst- und abnehmbare Bezüge mit eingenähter Polsterung aus Polyurethan-Schaum erhältlich
- Erhältlich ab Q2 2026

Modell 228/11

- Rückenschale aus glasfaserverstärktem Post-Consumer-Polypropylen in Schwarz oder Pale Grey erhältlich
- Vollumpolsterte Sitzschale aus FSC® zertifiziertem Buchenformholz
- Erhältlich ab Q2 2026

Modell 228/20

- Sitz- und Rückenschalen aus FSC® zertifiziertem Buchenformholz
- Mit Eiche furniert in den Ausführungen natur lackiert, weiß gebeizt oder schwarz lackiert
- Optional sind nachrüst- und abnehmbare Bezüge mit eingenähter Polsterung aus Polyurethan-Schaum erhältlich

Modell 228/21

- Rückenschale aus FSC® zertifiziertem Buchenformholz, mit Eiche furniert in den Ausführungen natur lackiert, weiß gebeizt oder schwarz lackiert
- Vollumpolsterte Sitzschale aus FSC® zertifiziertem Buchenformholz

Modell 228/30

- Vollumpolsterte Sitz- und Rückenschalen aus FSC® zertifiziertem Buchenformholz
- Bezogener Polyurethan-Formschaum aus recycelten Polymerketten

Armlehnen

- Optionale Armlehnen aus Stahl, analog zur Stahlschwinge beschichtet

Modell 228/20

- Optional mit Armauflagen aus Formholz, analog zur Sitz- und Rückenschale – erhältlich in 2026

Modell 228/30

- Optional mit Armauflagen aus Formholz, Eiche furniert, natur lackiert, weiß gebeizt oder schwarz lackiert – erhältlich in 2026

Hinweise

- Im Rahmen der Qualitätssicherung bieten wir kein weißes Leder (74/72).
- Wir verwenden hochwertigen, nachhaltig gewonnenen Stahl. Aufgrund des Fertigungsprozesses und der materialtypischen Eigenschaften können Unregelmäßigkeiten in der Stahloberfläche entstehen, welche auch nach Beschichtung sichtbar bleiben können. Sie stellen daher keinen Reklamationsgrund dar, sondern unterstreichen die Einzigartigkeit jedes einzelnen Produkts.
- Bei den abnehmbaren Bezügen kann es zu Faltenbildung kommen.

Normen

- GS Zertifizierung in Vorbereitung.

Drehstuhl	Fußkreuz	Standrohr	Stahlschwinge, Armlehnen	Drehknopf
20	Aluminium gestrahlt, beschichtet	Schwarz beschichtet	Raw steel	Kunststoff Quarzgrau (RAL7039)
90	Schwarz strukturmatt beschichtet (RAL9011)	Schwarz beschichtet	Schwarz strukturmatt beschichtet (RAL9011) oder Raw Steel	Kunststoff Schwarz
21	Light gray beschichtet	Light gray beschichtet	Light gray beschichtet	Kunststoff Pale gray
22	Blush pink beschichtet	Blush pink beschichtet	Blush pink beschichtet	Kunststoff Blush pink
23	Soft lemon beschichtet	Soft lemon beschichtet	Soft lemon beschichtet	Kunststoff Soft lemon
24	Mint green beschichtet	Mint green beschichtet	Mint green beschichtet	Kunststoff Mint green



erhältlich ab 2. Quartal 2026

Drehstuhl

- 83/96 64 63
- 40/52 43 45

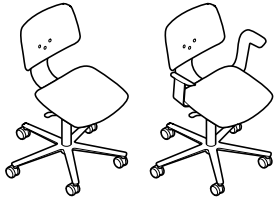

228/10

Sitz und Rücken Kunststoff
ohne Armlehnen,
Stahlschwinge beschichtet,
Fünfarmiges Fußkreuz auf Rollen

CHF	CHF	CHF	CHF	CHF	CHF
	38	51 56	65	91	74
543					
	132	183	238	252	264
	231	285	339	362	378
88					

Mehr-/Minderpreise

Sitzpolster, abnehmbar
Sitz- und Rückenpolster, abnehmbar
Armlehnen

erhältlich ab 2. Quartal 2026

Drehstuhl

- 83/96 64 63
- 40/52 43 45

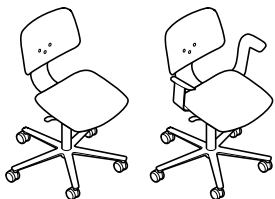

228/11

Rücken Kunststoff,
Sitz vollumpolstert,
ohne Armlehnen,
Stahlschwinge beschichtet,
Fünfarmiges Fußkreuz auf Rollen

CHF	CHF	CHF	CHF	CHF
	38	51 56	65	91
571				
	614	652	684	703
88				

Mehr-/Minderpreise

Armlehnen



Universalstuhl

□ 83/96 □ 64 ▣ 63
 □ 40/52 □ 43 □ 45

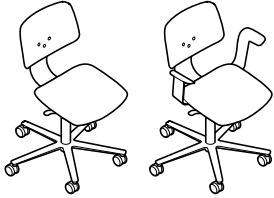

228/20

Sitz und Rücken Formholz
 Decklage Eiche, wahlweise natur, weiß
 oder schwarz,
 ohne Armlehnen,
 Stahlschwinge beschichtet,
 Fünfarmiges Fußkreuz auf Rollen

Mehr-/Minderpreise

Sitzpolster, abnehmbar
 Sitz- und Rückenpolster, abnehmbar

Armlehnen
 Armlehnen mit Holzauflage
 -erhältlich ab 2. Quartal 2026-

	38	51 56	65	91	74
CHF	CHF	CHF	CHF	CHF	CHF
692					
	132	183	238	252	264
	231	285	339	362	378
88					
132					

Drehstuhl

□ 83/96 □ 64 ▣ 63
 □ 40/52 □ 43 □ 45

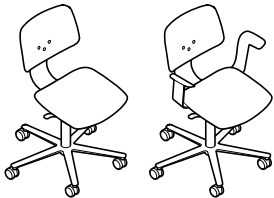

228/21

Rücken Formholz
 Sitz vollumpolstert,
 ohne Armlehnen,
 Stahlschwinge beschichtet,
 Fünfarmiges Fußkreuz auf Rollen

Mehr-/Minderpreise

Armlehnen
 Armlehnen mit Holzauflage
 -erhältlich ab 2. Quartal 2026-

	38	51 56	65	91	74
CHF	CHF	CHF	CHF	CHF	CHF
719					
88					
132					
	88	88	88	88	88
	132	132	132	132	132



Universalstuhl

- 83/96 64 63
 42/54 43 45

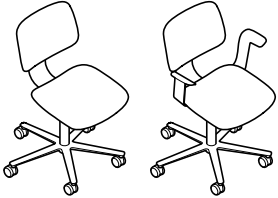

228/30

Sitz und Rücken vollpolstert,
ohne Armlehnen,
Stahlschwinge beschichtet,
Fünfarmiges Fußkreuz auf Rollen

Mehr-/Minderpreise

Armlehnen
Armlehnen mit Holzauflage
-erhältlich ab 2. Quartal 2026-

	38	51 56	65	91	74
	CHF	CHF	CHF	CHF	CHF
	747	790	828	860	879
	88	88	88	88	88
	132	132	132	132	132

Sitzpolster

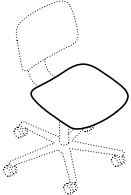

228/1

Sitzpolster, abnehmbar

	38	51 56	65	91	74
	CHF	CHF	CHF	CHF	CHF
	132	183	238	252	264

Sitz- und Rückenpolster

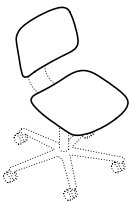

228/3

Sitz- und Rückenpolster, abnehmbar

	38	51 56	65	91	74
	231	285	339	362	378



Programm 230

Aline

Design: Andreas Störiko



Weitere
Informationen

Filigrane Mehrzweckstühle für den variablen Einsatz in Besprechungs-, Beratungs- und Seminarbereichen, in Verkaufs- und Veranstaltungsräumen, Warte-, Pausen- und Bistrobereichen sowie Bibliothek oder Homeoffice.

Mehrzweckstuhl

Leichter, transparenter und stapelbarer Mehrzweckstuhl für Besprechung, Beratung, Seminar und Mengenbestuhlungen. Äußerst kompaktes und formschlüssiges Stapeln mit nur 20 mm Stapelaufbau pro Stuhl durch spezifische Ausprägung der bespannten Sitz- und Rückenrahmen (bei 15 gestapelten Stühlen Gesamthöhe nur 106 cm). Gewicht nur 5,1kg (ohne Armlehnen) bzw. 5,4kg (mit Armlehnen).

Mehrzweckstuhl optional mit Sitzpolster, als stapelbare oder nicht stapelbare Ausführung erhältlich. Die stapelbaren Ausführungen sind mit zusätzlichen Distanzschienen ausgestattet und äußerst kompakt und formschlüssig stapelbar.

Barstuhl

Filigraner und transparenter Hochstuhl mit Rückenlehne und Fußstütze, optional mit Sitzpolster.

Dreh- und Bürodrehstühle

Einfache, transparente, drehbare Besucherstühle und höheninstellbare Bürodrehstühle für Besprechungs- und Beratungsplätze, Internetcafés, Verkaufsräume und temporäre Büroarbeit.

Gestell

- Kufengestell aus Stahlrundstab, Durchmesser 12 mm, glanzverchromt
- wahlweise mit schwarzen Universal-Gleitern aus Kunststoff für alle Bodenvarianten, optional mit zusätzlicher Filzeinlage
- Bei Bestellung der Reihenverbindung Modell 238, werden automatisch Universalgleiter, optional mit zusätzlicher Filzeinlage für kratzempfindliche Böden (z.B. Stein, Parkett) eingesetzt

Sitz und Rücken

- Sitz- und Rückenrahmen aus hochfestem, glasfaserverstärktem Polyamid, wahlweise schwarz, grau oder weiß durchgefärbt
- optional mit material- und farbgleichen Armlehnen
- bespannt mit leistungsfähigem, ummanteltem Polyestergewebe farbgleich mit Sitz- und Rückenrahmen
- bei schwarz durchgefärbtem Sitz- und Rückenrahmen wahlweise auch zweifarbiger Bezug in den Farben Kupfer-Schwarz oder Silber-Schwarz möglich
- optional mit Sitzpolster aus Schnittschaum
- stapelbare Varianten mit Distanzschiene aus glasfaserverstärktem Polyamid farbgleich mit Sitz- und Rückenrahmen

Zubehör

- einklappender Reihenverbinder 231 aus mattverchromtem Stahl
- Reihenverbindung 238 nur in Verbindung mit Universalgleiter
- Stühle mit Armlehnen nur im Wechsel mit Stühlen ohne Armlehnen verkettbar
- Staffelpbarer Transportwagen aus schwarz beschichtetem Stahlrohr mit vier kugelgelagerten Rollen für harte und weiche Böden, davon zwei feststellbare Lenkrollen

Normen

Die Aline-Stapelstühle entsprechen der Bürostuhlnorm DIN EN 16139-L1 und ANSI/BIFMA X-5.1.

Nach der Bürostuhlnorm DIN EN 16139-L1 sind im vertikalen Zustand 13 Mehrzweckstühle stapelbar.



www.tuv.com
ID: 111129587

Mehrzweckstühle

Gestell

51 Glanzverchromt

Awards





Mehrzweckstuhl

☐78 ☐54 ☑58
☑44

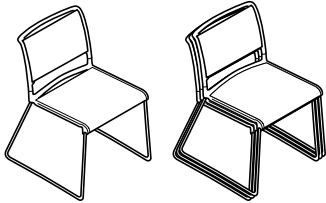

230/1

Mehrzweckstuhl, stapelbar bis 15 Stühle
freistehend,
Sitz- und Rückenrahmen bespannt
Gestell glanzverchromt

Mehr-/Minderpreise

Reihenverbindung 60
Erhöhte Rückenlehne (Gesamthöhe 80 cm) 23
Sitzpolster 110
Sitzpolster, stapelbare 138
Ausführung, bis 10 Stühle 153

Polyestergewebe in der Farbe 31
Kupfer-Schwarz oder Silber-Schwarz
(nur bei schwarz durchgefärbtem
Sitz- und Rückenrahmen) 10
Universalgleiter (weiche und harte Böden) 16
Universalgleiter mit Filzeinlage

CHF	CHF	CHF	CHF	CHF	CHF
	38	47	54 56 58	60 66 68	91
492					
60					
23					
	110	138	153	171	198
	134	159	177	201	235
31					
10					
16					

Mehrzweckstuhl

☐78 ☐59 ☑58
☑44

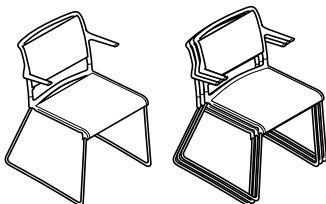

230/2

Mit Armlehnen
Mehrzweckstuhl, stapelbar bis 15 Stühle
freistehend,
Sitz- und Rückenrahmen bespannt
Gestell glanzverchromt

Mehr-/Minderpreise

Reihenverbindung 60
Erhöhte Rückenlehne
(Gesamthöhe 80 cm) 23
Sitzpolster 110
Sitzpolster, stapelbare 138
Ausführung, bis 10 Stühle 153

Polyestergewebe in der Farbe 31
Kupfer-Schwarz oder Silber-Schwarz
(nur bei schwarz durchgefärbtem
Sitz- und Rückenrahmen) 10
Universalgleiter (weiche und harte Böden) 16
Universalgleiter mit Filzeinlage

CHF	CHF	CHF	CHF	CHF	CHF
	38	47	54 56 58	60 66 68	91
546					
60					
23					
	110	138	153	171	198
	134	159	177	201	235
31					
10					
16					

Schwarze Universalgleiter aus Kunststoff für alle Bodenvarianten, bei Holzböden (z. B. Parkett) bitte mit zusätzlichen Filzgleitern bestellen (jeweils ohne Mehrpreis). Auf Wunsch mit Gleitern aus schwarzem Polyamid für wechselnden Einsatz auf unterschiedlichen Böden, optional mit zusätzlicher Filzeinlage (für kratzempfindliche Böden wie Stein, Parkett). Stapelstühle mit Armlehnen nur im Wechsel mit Stapelstühlen ohne Armlehnen verkettbar.



CHF

Reihenverbindung



231
(für Modelle 230/1 und 230/2)

60

Transportwagen

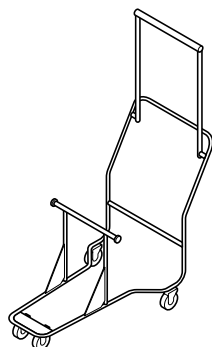

232
für 20 Mehrzweckstühle ohne Sitzpolster
für 15 Mehrzweckstühle mit Sitzpolster

793

Reihenverbindung

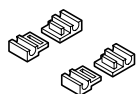

238
(für Modelle 230/1 und 230/2) mit Gleitern mit Filzeinlage

51

Programm 238

Aula

Design: Wolfgang C.R. Mezger



Weitere
Informationen

Leichter, stapelbarer Mehrzweckstuhl. Aula bietet aufgrund der Form, der Elastizität und der ergonomischen Ausbildung der Sitzschalen aus Kunststoff auch für längeres Sitzen einen exzellenten Sitzkomfort. Vier Farben und vier Polsterversionen eröffnen einen breiten Ausstattungs- und Gestaltungsspielraum für Kongress- und Mehrzweckhallen, Versammlungsstätten, Kantinen, Seminar- und Tagungszentren oder Coworkingbereiche.

Gestell/Armlehnen

- aus durchgefärbtem, glasfaserverstärktem Ultramid, passend zur Sitzschale in den Farben Weiß, Schwarz, Grau, Graubeige
- wahlweise mit material- und farbgleichen Armlehnen, auf Wunsch nachrüstbar
- mit Universalgleitern, optional mit Filzgleitern

Sitz und Rücken

- Einteilige, ergonomisch geformte Sitz- und Rückenschale aus durchgefärbtem, glasfaserverstärktem Polypropylen
- analog zu Gestell und Armlehnen in den Farben Weiß, Schwarz, Grau oder Graubeige
- Modell 238/11 mit Sitzpolster
- Modell 238/12 mit Innenpolster (einteiliges Sitz-Rückenpolster) als austauschbares Polsterdoppel aus Formschichtholz und atmungsaktivem Polyurethanschaum
- Modell 238/13 mit vollumpolsterter und bezogener Formholzschaale; einteiliges Sitz-Rückenpolster aus atmungsaktivem Polyurethanschaum

Zubehör

- Variabel ausziehbare Reihenverbindung 190 zur Verkettung von Stühlen (nachrüstbar)
- wahlweise ohne Armlehnen, mit Armlehnen oder in der Kombination von Gestellen mit und ohne Armlehnen
- aus gebogenem Stahl, blau verzinkt, mit Halter aus glasfaserverstärktem Polyamid in der Farbe Anthrazit
- auf die Armlehne aufsteckbares Schreibtابلar (nachrüstbar)
- hochklappbare Platte aus HPL in der Farbe Schwarz, Anbindung aus Kunststoff in der Farbe Schwarz
- Stapelbarkeit bleibt erhalten.
- Reihenverbindung in Kombination mit Schreibtابلar auf Anfrage

Maße, Gewichte

Breite ohne Armlehnen 55 cm,
mit Armlehnen 63 cm,
Armlehnhöhe 67 cm
Achismaße in Verkettungen in Kombination ohne/ohne Armlehnen 55 cm,
mit /ohne Armlehnen 60 cm, mit/mit Armlehnen 64 cm.
Gewicht (ungepolstert):
6 kg ohne Armlehnen,
6,75 kg mit Armlehnen

Maximale Stapelanzahl:
15 Stück freistehend
10 Stück auf Transportwagen,

Aufbauhöhen beim Stapeln:
90 mm

Normen

Die Aula-Stapelstühle entsprechen der Bürostuhlnorm DIN EN16139-L1 und ANSI/BIFMA X5.1.
Nach der Bürostuhlnorm DIN EN16139-L1 sind im vertikalen Zustand 10 Mehrzweckstühle stapelbar.



Hinweis

Beim Stapeln der Modelle mit Kunststoffgestellen kann es zu Glanz- und Druckstellen kommen.

Awards



reddot award
winner





Mehrzweckstuhl

81 55 57

45

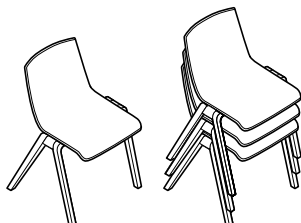

238/10

Kunststoffschale
stapelbar bis 15 Stück freistehend,
bis 10 Stück auf Transportwagen,
Gestell Kunststoff

CHF

275

Mehr-/Minderpreise

Armlehnen aus Polyamid

72

Reihenverbindung, fest für die Aufstellung ohne/ohne Armlehne

28

Reihenverbindung, ausziehbar für die Aufstellung mit/mit Armlehne und mit/ohne Armlehne

49



Mehrzweckstuhl

□81 □55 ▣57
☒45

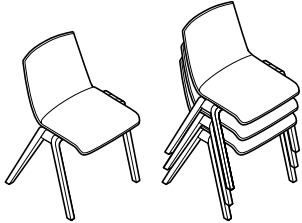

238/11

Kunststoffschale
mit Sitzpolster
stapelbar bis 15 Stück freistehend,
bis 10 Stück auf Transportwagen,
Gestell Kunststoff

Mehr-/Minderpreise

Armlehnen aus Polyamid
Reihenverbindung, fest für die
Aufstellung ohne/ohne Armlehne
Reihenverbindung, ausziehbar für die Aufstellung
mit/mit Armlehne und mit/ohne Armlehne

			51	60	
			54	64	
			56	65	
			58	66	
				68	
				91	
				92	
					74
CHF	CHF	CHF	CHF	CHF	CHF
379	417	431	451	482	490
72	72	72	72	72	72
28	28	28	28	28	28
49	49	49	49	49	49

Mehrzweckstuhl

□81 □55 ▣57
☒45

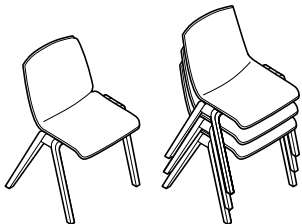

238/12

Kunststoffschale
mit Innenpolster
stapelbar bis 15 Stück freistehend,
bis 10 Stück auf Transportwagen,
Gestell Kunststoff

Mehr-/Minderpreise

Armlehnen aus Polyamid
Reihenverbindung, fest für die
Aufstellung ohne/ohne Armlehne
Reihenverbindung, ausziehbar für die Aufstellung
mit/mit Armlehne und mit/ohne Armlehne

			51	60	
			54	64	
			56	65	
			58	66	
				68	
				91	
				92	
					74
CHF	CHF	CHF	CHF	CHF	CHF
494	584	611	639	665	682
72	72	72	72	72	72
28	28	28	28	28	28
49	49	49	49	49	49

Mehrzweckstuhl

□81 □55 ▣57
☒45

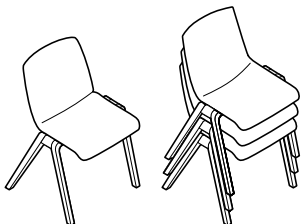

238/13

vollumpolstert
stapelbar bis 15 Stück freistehend,
bis 10 Stück auf Transportwagen,
Gestell Kunststoff

Mehr-/Minderpreise

Armlehnen aus Polyamid
Reihenverbindung, fest für die
Aufstellung ohne/ohne Armlehne
Reihenverbindung, ausziehbar für die Aufstellung
mit/mit Armlehne und mit/ohne Armlehne

Zubehör

197 Schreibtابلar
Schreibtابلar hochklappbar für Kunststoffgestell
mit Armlehnen, aufsteckbar, stapelbar,
rechte oder linke Seite (bei
Bestellung bitte angeben),

			51	60	
			54	64	
			56	65	
			58	66	
				68	
				91	
				92	
					74
CHF	CHF	CHF	CHF	CHF	CHF
698	788	815	843	869	886
72	72	72	72	72	72
28	28	28	28	28	28
49	49	49	49	49	49
146	146	146	146	146	146

Alle Stühle mit Kunststoffgestell sind mit Universalgleitern für weiche und harte Böden ausgerüstet, bei empfindlichen Böden bitte mit zusätzlichen Filzgleitern bestellen (ohne Mehrpreis).



CHF

Transportwagen

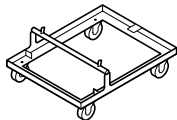

186
für 10 Stapelstühle

431

Reihenverbindung



190
Reihenverbindung für Kunststoffgestell,
ausziehbar für die Aufstellung mit/mit Armlehne und mit/ohne Armlehne
Reihenverbindung in Kombination mit Schreibtislar auf Anfrage.

50

Schreibtislar



197
Schreibtislar hochklappbar für Kunststoffgestell mit Armlehnen, aufsteckbar, stapelbar,
rechte oder linke Seite (bei Bestellung bitte angeben),

146

Programm 290

Sola

Design: Justus Kolberg; Lizenzgeber für Produkte und Vertrieb: Davis Furniture, NC, USA



Weitere
Informationen

Konferenzsessel, der innovativen Sitzkomfort mit einer klaren Formensprache und hochwertiger Anmutung verbindet. Die Ästhetik des Sessels wird durch die geradlinige Geometrie der Sitzschale und durch die markante Linienführung des Aluminiumgestells geprägt, das von der Mittelsäule in einen V-förmigen Träger übergeht, der in den Armlehnen mündet.

Die schlanke Sitzschale ist vorn drehbar gelagert und im hinteren Bereich durch zwei Druckfedern mit dem V-Träger verbunden. Dadurch entsteht ohne zusätzliche Mechanik ein dynamisch wippender Federkomfort. Der Federdruck kann einfach auf das individuelle Komfortempfinden und Gewicht eingestellt werden. Stufenlose SitzhöhenEinstellung durch Gasdruckfeder nach DIN EN1335-1.

Einsatzbereiche: klassische Konferenz- und Besprechungsräume, Chefbüros, Vorstandsbereiche, hochwertige Restaurants oder repräsentative Essbereiche.

Gestell

- Fünfarmiges Fußkreuz aus Aluminiumdruckguß
- runde Universalgleiter aus schwarzem Polyamid für alle Bodenvarianten, bei Holzböden (z. B. Parkett) bitte mit zusätzlicher Filzeinlage bestellen
- Optional mit lastabhängig gebremsten Doppellenkrollen aus schwarzem Polyamid nach DIN EN12529, als Standardausführung für Teppichböden; mit grauem Laufbelag aus Polyurethan für harte Böden
- durch die Rollen verändert sich die Sitzhöhe bzw. der Verstellbereich auf 45–51 cm
- Abdeckung der Gasdruckfeder durch Schutzrohr
- V-förmiger Träger aus Aluminiumdruckguss
- Auslösehebel für die SitzhöhenEinstellung

Sitz- und Rücken

- Einteilige Sitz- und Rückenschale aus Formsperrholz rückseitig bezogen
- Polsterdoppel aus wattiertem Schnittschaum
- Management-Polsterung zusätzlich mit umlaufendem Boden und kissenartig abgesteppter Naht

Armlehnen

- Armlehnen aus Aluminiumdruckguss analog der Gestellausführung, optional mit zusätzlicher Armauflage aus Kunststoff
- Management-Variante optional mit lederbezogenen Auflagen, bei Stoffbezug in Leder 74/99 schwarz, bei Lederbezug farb- und materialgleich mit dem Leder

Normen

- Die Sola-Konferenzsessel entsprechen der DIN EN16139-L1 und ANSI/BIFMAX5.1.

Hinweis

- die Armlehnen aus Aluminiumdruckguss sind kratzempfindlich

Gestell	Fußkreuz, V-förmiger Träger, Armlehnen	Schutzrohr, Auslösehebel für Gasfeder
30	Mocca metallic beschichtet	Mocca metallic beschichtet
31	Silk metallic beschichtet	Silk metallic beschichtet
60	Silber seidenmatt beschichtet (RAL9006)	Silber seidenmatt beschichtet (RAL9006)
72	Aluminium hochglanzpoliert	Glanzverchromt
80	Schwarz matt beschichtet (RAL9005)	Schwarz matt beschichtet (RAL9005)
90	Schwarz strukturmatt beschichtet (RAL9011)	Schwarz strukturmatt beschichtet (RAL9011)

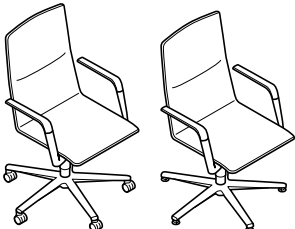

			60	64	65	66	68	91	74
			51	56					
Mittelhoher Rücken			CHF	CHF	CHF	CHF	CHF	CHF	CHF
<input type="checkbox"/> 101/110 <input type="checkbox"/> 67 <input checked="" type="checkbox"/> 68 <input type="checkbox"/> 44/53 <input type="checkbox"/> 48 <input type="checkbox"/> 44		291/7	1945	1999	2109	2441			
		Einteilige Sitz- und Rückenschale vollumpolstert, mit Armlehnen, stufenlose Höheneinstellung Gestell Aluminium beschichtet							
		Mehr-/Minderpreise	69	69	69	69			
		Armauflage aus Kunststoff	67	67	67	67			
		Gestell Aluminium hochglanzpoliert	58	58	58	58			
		Rollen (Sitzhöhe 45 – 51 cm)							

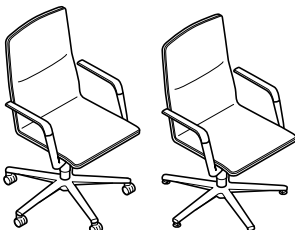
			60	64	65	66	68	91	74	87
			51	56						
Mittelhoher Rücken			CHF	CHF	CHF	CHF	CHF	CHF	CHF	CHF
<input type="checkbox"/> 101/110 <input type="checkbox"/> 67 <input checked="" type="checkbox"/> 68 <input type="checkbox"/> 44/53 <input type="checkbox"/> 48 <input type="checkbox"/> 44		291/71	2082	2151	2259	2642	3175			
		Sitz und Rücken mit Management-Polsterung, mit Armlehnen, stufenlose Höheneinstellung Gestell Aluminium beschichtet								
		Mehr-/Minderpreise	69	69	69	69	69	69	69	69
		Armauflage aus Kunststoff	176	176	176	176	176	176	176	176
		Armauflage lederbezogen	67	67	67	67	67	67	67	67
		Gestell Aluminium hochglanzpoliert	58	58	58	58	58	58	58	58
		Rollen (Sitzhöhe 45–51 cm)								

Programm 295

Intra

Design: PHOENIX



Weitere Informationen

Modern gestaltetes Konferenz-, Lounge- und Chefsesselprogramm mit integrierter Synchronmechanik, die sich automatisch auf unterschiedliche Nutzergewichte einstellt.

Gestell

- Fünfarmiges Fußkreuz aus Aluminiumdruckguß
- runde Universalgleiter aus Kunststoff für alle Bodenvarianten, bei harten Böden (z.B. Parkett) bitte mit zusätzlicher Filzeinlage bestellen
- Ausführung auf Gleitern optional mit Rückstellautomatik und ohne Höheneinstellung (Sitzhöhe 45 cm) erhältlich
- Optional mit lastabhängig gebremsten Doppelenkrollen aus schwarzem Polyamid nach DIN EN12529, als Standardausführung für Teppichböden; mit grauem Laufbelag aus Polyurethan für harte Böden
- Abdeckung der Gasdruckfeder durch Schutzrohr
- mit stufenloser Sitzhöheneinstellung durch Gasdruckfeder

Sitz

- Sitzschale aus glasfaserverstärktem Polypropylen mit Stoff oder Leder bespannt, mit Sitzaufdopplung aus Polypropylen, Sitzpolster aus Polyurethan mit Wattierung, materialgleicher Bezug mit seitlichen Polsterböden
- Polster und Bezüge austauschbar
- Zwischen Sitzschale und Polsterdoppel integrierte Synchronmechanik mit automatischer Gewichtseinstellung

Rücken

- Rückenschale aus Sperrholz, komplett mit Polyurethan umschäumt (FCKW-frei) mit zusätzlicher Polyesterwattauflage
- Rückenträger zur Verbindung mit der Synchronmechanik aus gebogenem Flachstahl

Armlehnen

- Armlehnen aus Aluminiumdruckguss analog der Gestellausführung
- optional mit eingelassener, lederbezogener Armauflage
- bei Stoffausführung, Armauflagen in Leder 74/99 schwarz
- bei Lederbezug Armauflagen analog der Lederfarbe
- in die Armlehnen integrierte Bedienelemente für Höheneinstellung und Arretierung der Sitzmechanik

Normen

- Die Intra-Sessel entsprechen der Büromöbelnorm DIN EN 1335 Typ C.



Konferenzsessel	Gestell	Abdeckung der Gasdruckfeder	Universalgleiter	Rollen
30	Mocca metallic beschichtet	Mocca metallic beschichtet	Schwarz	Schwarz
31	Silk metallic beschichtet	Silk metallic beschichtet	Schwarz	Schwarz
51	Glanzverchromt	Glanzverchromt	Glanzverchromt	Schwarz
79	Aluminium mattpoliert	Aluminium mattpoliert	Glanzverchromt	Schwarz
90	Schwarz strukturmatt beschichtet (RAL9011)	Schwarz strukturmatt beschichtet (RAL9011)	Schwarz	Schwarz
91	Weiß strukturmatt beschichtet (RAL9016)	Weiß strukturmatt beschichtet (RAL9016)	Schwarz	Schwarz

Awards



reddot award winner





Normal hoher Rücken

☐86/96 ☐65 ☑68
☒41/51



295/6

mit Sitzpolster,
Rücken vollumpolstert,
mit Armlehnen,
stufenlose Höheneinstellung,
Synchronmechanik mit Gewichtsautomatik
Gestell Aluminium beschichtet

Mehr-/Minderpreise

Armauflage lederbezogen
Gestell Aluminium mattpoliert
Gestell Aluminium glanzverchromt
Rückstellautomatik (dann nicht höheneinstellbar)
Rollen

	51	60	64	65	66	91	74	87
	56							
	CHF	CHF	CHF	CHF	CHF	CHF	CHF	CHF
	2130	2183	2361	2779	3352			
	205	205	205	205	205			
	98	98	98	98	98			
	566	566	566	566	566			
	165	165	165	165	165			
	80	80	80	80	80			

Mittelhoher Rücken

☐103/113 ☐65 ☑68
☒41/51



295/7

mit Sitzpolster,
Rücken vollumpolstert,
mit Armlehnen
stufenlose Höheneinstellung
Synchronmechanik mit Gewichtsautomatik
Gestell Aluminium beschichtet

Mehr-/Minderpreise

Armauflage lederbezogen
Gestell Aluminium mattpoliert
Gestell Aluminium glanzverchromt
Rückstellautomatik (dann nicht höheneinstellbar)
Rollen

	51	60	64	65	66	91	74	87
	56							
	CHF	CHF	CHF	CHF	CHF	CHF	CHF	CHF
	2415	2475	2674	2924	3648			
	205	205	205	205	205			
	98	98	98	98	98			
	566	566	566	566	566			
	165	165	165	165	165			
	80	80	80	80	80			



Programm 296

Decide

Design: Wilkhahn



Langlebiger Büro- und Konferenzsessel, der hohen Sitzkomfort mit einer klaren Formensprache, hochwertiger Anmutung und großer Modellvielfalt verbindet. Durch die Schalenform insbesondere der Rückenlehne in Kombination mit der einstellbaren Wippmechanik unterstützt der Sessel ergonomisches Bewegungssitzen. Alternativ sorgt eine innovative, besonders ästhetische, dreidimensional wirksame Wippfeder ganz ohne Mechanik für gesunde Bewegungsimpulse. Drei Rückenhöhen, die Auswahl zwischen der ergonomisch straffen und flächigen Polsterung oder der markanten, in rechteckigen Feldern abgesteppten Konturpolsterung, zwei Gestellvarianten sowie zwei Optionen für die Armlehnenform ermöglichen in Verbindung mit der großen Vielfalt an Bezugsmaterialien ein breites Einsatz- und Gestaltungsspektrum vom Besprechungsraum bis zum Boardroom.

Gestell

Modelle 296/1, 296/2, 296/3, 296/11, 296/21 und 296/31

- Vierarmiges Fußkreuz aus Aluminiumdruckguss wahlweise beschichtet, hochglanz- oder mattpoliert
- Universalgleiter aus schwarzem Kunststoff für alle Bodenvarianten, auf Wunsch mit zusätzlicher Filzeinlage (bei Bestellung bitte angeben)
- Optional mit Tellergleitern mit vergrößerter Aufstandsfläche aus schwarzem Polyamid für alle Bodenvarianten. Für Holzböden (z.B. Parkett) bitte mit zusätzlicher Filzeinlage bestellen
- Stufenlose SitzhöhenEinstellung durch Gasdruckfeder nach DIN EN1335-1
- Drehsäule glanzverchromt, optional mit Rückstellautomatik, dann nur ohne stufenlose HöhenEinstellung in der Sitzhöhe 45cm

Modelle 296/4, 296/5, 296/6, 296/41, 296/51 und 296/61

- Fünfarmiges Fußkreuz aus Aluminiumdruckguss wahlweise beschichtet, hochglanz- oder mattpoliert
- Lastabhängig gebremste Ringrollen in eleganter, achsenloser Ausführung, aus schwarzem Polyamid nach DIN EN12529 als Standardausführung für Teppichböden; mit grauem Laufbelag aus Polyurethan für harte Böden
- Stufenlose SitzhöhenEinstellung durch Gasdruckfeder nach DIN EN1335-1

Alle Modellvarianten

- Mit dreidimensional wirksamer Wippe aus federndem Hochleistungsstahl, beschichtet. Auslösehebel Stahl, beschichtet analog zum Gestell
- Optional mit Wippmechanik mit individueller Gewichtseinstellung, Mechanikgehäuse aus Aluminium beschichtet oder poliert, mit oberer Abdeckung aus schwarzem Polypropylen, Auslösehebel für die stufenlose Höhenverstellung aus schwarzem Polyamid

Sitz- und Rücken

Modelle 296/1, 296/2, 296/3, 296/4, 296/5 und 296/6

- Einteilige Sitz- und Rückenschale aus Form-Sperrholz, komplett mit Polyurethan-Formschaum umschäumt
- Einteilige Bezüge mit Doppelsteppnähten, durch Niederhalter in den Polstern fixiert, austauschbar
- Optional mit Softpolsterung im Sitz mit eingearbeitetem zusätzlichem Schnittschaum

Modelle 296/11, 296/21, 296/31, 296/41, 296/51 und 296/61

- Einteilige Sitz- und Rückenschale aus Form-Sperrholz, komplett mit Polyurethan-Formschaum umschäumt
- Konturpolsterung mit im einteiligen Bezug eingenähter 15mm starker und beidseits kaschierter Polsterauflage aus zu 50% recyceltem und zu 100% recycelfähigem Polyester, Gliederung des Sitz-Rückenbezugs durch Niederhalter und Steppnähte in rechteckige Polsterfelder, austauschbar

Armlehnen

- Standard- oder Ringarmlehnen aus Aluminiumdruckguss, Oberfläche analog zum Fußkreuz
- Optional mit eingelassener Armauflage aus schwarz durchgefärbtem Polycarbonat oder mit lederbezogener Armauflage, bei Stoffbezügen in Leder 74/99 Schwarz, bei Lederbezügen farbgleich
- Ringarmlehnen optional auch mit eingelassener Armauflage aus massivem Eichenholz, natur lackiert oder schwarz gebeizt und lackiert (bei Bestellung bitte angeben)

Normen

- Die Decide-Konferenzsessel entsprechen der DIN EN16139, DIN EN1728 und der ANSI/BIFMA X5.1.



Drehstühle	Fußkreuz, Armlehnen	3D-Federung	Mechanik	Gasfeder
30	Mocca metallic beschichtet	Mocca metallic beschichtet	Schwarz beschichtet	Schwarz
31	Silk metallic beschichtet	Silk metallic beschichtet	Schwarz beschichtet	Schwarz
60	Silber seidenmatt beschichtet (RAL9006)	Silber seidenmatt beschichtet (RAL9006)	Schwarz beschichtet	Schwarz
72	Aluminium hochglanzpoliert	Schwarz strukturmatt beschichtet (RAL9011)	Schwarz beschichtet	Glanzverchromt
79	Aluminium mattpoliert	Schwarz strukturmatt beschichtet (RAL9011)	Schwarz beschichtet	Schwarz
90	Schwarz strukturmatt beschichtet (RAL9011)	Schwarz strukturmatt beschichtet (RAL9011)	Schwarz beschichtet	Schwarz
91	Weiß strukturmatt beschichtet (RAL9016)	Weiß strukturmatt beschichtet (RAL9016)	Schwarz beschichtet oder Poliert	Glanzverchromt



Normal hoher Rücken

95/105 72 72
 42/52

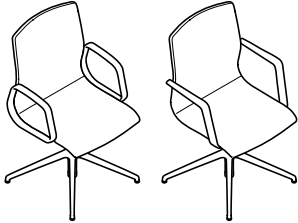

296/1

Vierarmiges Fußkreuz auf Gleitern, stufenlose Höheneinstellung (nicht in Kombination mit Rückstellautomatik), einteilige Sitz- und Rückenschale, vollumpolstert 3D-Federung oder wahlweise Mechanik mit manueller Gewichtseinstellung ohne Armlehnen
Gestell Aluminium beschichtet
Gestell Aluminium hochglanz- oder mattpoliert

Mehr-/Minderpreise

Softpolster

Armlehnen oder Ringarmlehnen

Armlehnen oder Ringarmlehnen

mit Kunststoffauflage

Armlehnen oder Ringarmlehnen mit Lederauflage

Ringarmlehnen mit Holzauflage

Rückstellautomatik (dann nicht höheneinstellbar)
Tellergleiter

	38	47	51 54 56	60 64 65 66 68	91 92	74	87
	CHF	CHF	CHF	CHF	CHF	CHF	CHF
	1022	1034	1042	1059	1132	1372	1889
	1054	1066	1074	1091	1164	1404	1921
	29	29	29	29	29	29	29
	253	253	253	253	253	253	253
	323	323	323	323	323	323	323
	370	370	370	370	370	370	370
	462	462	462	462	462	462	462
	73	73	73	73	73	73	73
	•	•	•	•	•	•	•

Mittelhoher Rücken

105/115 72 72
 42/52

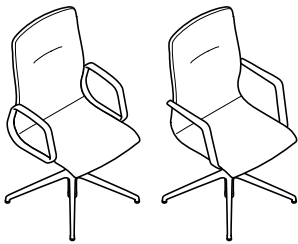

296/2

Vierarmiges Fußkreuz auf Gleitern, stufenlose Höheneinstellung (nicht in Kombination mit Rückstellautomatik), einteilige Sitz- und Rückenschale, vollumpolstert 3D-Federung oder wahlweise Mechanik mit manueller Gewichtseinstellung ohne Armlehnen
Gestell Aluminium beschichtet
Gestell Aluminium hochglanz- oder mattpoliert

Mehr-/Minderpreise

Softpolster

Armlehnen oder Ringarmlehnen

Armlehnen oder Ringarmlehnen

mit Kunststoffauflage

Armlehnen oder Ringarmlehnen mit Lederauflage

Ringarmlehnen mit Holzauflage

Rückstellautomatik (dann nicht höheneinstellbar)
Tellergleiter

	38	47	51 54 56	60 64 65 66 68	91 92	74	87
	CHF	CHF	CHF	CHF	CHF	CHF	CHF
	1046	1058	1066	1083	1156	1396	1913
	1078	1090	1098	1115	1188	1428	1945
	29	29	29	29	29	29	29
	253	253	253	253	253	253	253
	323	323	323	323	323	323	323
	370	370	370	370	370	370	370
	462	462	462	462	462	462	462
	73	73	73	73	73	73	73
	•	•	•	•	•	•	•

• erhältlich

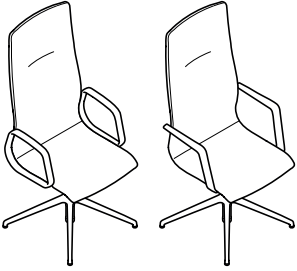

		38	47	51 54 56	60 64 65 66 68	91 92	74	87	
		CHF	CHF	CHF	CHF	CHF	CHF	CHF	
Hoher Rücken <input type="checkbox"/> 124/134 <input type="checkbox"/> 72 <input checked="" type="checkbox"/> 72 <input type="checkbox"/> 42/52		296/3							
		Vierarmiges Fußkreuz auf Gleitern, stufenlose Höheneinstellung (nicht in Kombination mit Rückstellautomatik), einteilige Sitz- und Rückenschale, vollumpolstert 3D-Federung oder wahlweise Mechanik mit manueller Gewichtseinstellung ohne Armlehnen Gestell Aluminium beschichtet Gestell Aluminium hochglanz- oder mattpoliert							
			1097	1109	1117	1134	1207	1447	1964
			1129	1141	1149	1166	1239	1479	1996
			Mehr-/Minderpreise						
			Softpolster						
			29	29	29	29	29	29	29
			Armlehnen oder Ringarmlehnen						
			253	253	253	253	253	253	253
			Armlehnen oder Ringarmlehnen mit Kunststoffauflage						
		323	323	323	323	323	323	323	
		Armlehnen oder Ringarmlehnen mit Lederauflage							
		370	370	370	370	370	370	370	
		Ringarmlehnen mit Holzauflage							
		462	462	462	462	462	462	462	
		Rückstellautomatik (dann nicht höheneinstellbar)							
		73	73	73	73	73	73	73	
		Tellerleiter							
		

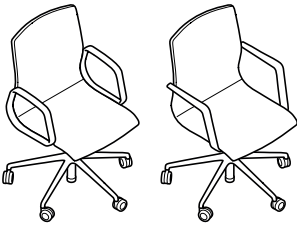
		38	47	51 54 56	60 64 66 68	91 92	74	87	
		CHF	CHF	CHF	CHF	CHF	CHF	CHF	
Normal hoher Rücken <input type="checkbox"/> 95/105 <input type="checkbox"/> 71/71 <input type="checkbox"/> 42/52		296/4							
		Fünfarmiges Fußkreuz auf Rollen, stufenlose Höheneinstellung, einteilige Sitz- und Rückenschale, vollumpolstert 3D-Federung oder wahlweise Mechanik mit manueller Gewichtseinstellung ohne Armlehnen Gestell Aluminium beschichtet Gestell Aluminium hochglanz- oder mattpoliert							
			1022	1034	1042	1059	1132	1372	1889
			1054	1066	1074	1091	1164	1404	1921
			Mehr-/Minderpreise						
			Softpolster						
			29	29	29	29	29	29	29
			Armlehnen oder Ringarmlehnen						
			253	253	253	253	253	253	253
			Armlehnen oder Ringarmlehnen mit Kunststoffauflage						
		323	323	323	323	323	323	323	
		Armlehnen oder Ringarmlehnen mit Lederauflage							
		370	370	370	370	370	370	370	
		Ringarmlehnen mit Holzauflage							
		462	462	462	462	462	462	462	

• erhältlich



Mittelhoher Rücken

□105/115 □71 ▣71
▣42/52

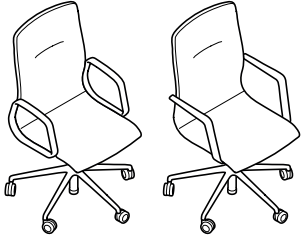

296/5

Fünfarmiges Fußkreuz, stufenlose
Höheneinstellung
Einteilige Sitz- und Rückenschale, vollumpolstert
3D-Federung oder wahlweise Mechanik mit
manueller Gewichtseinstellung
ohne Armlehnen
Gestell Aluminium beschichtet
Gestell Aluminium hochglanz- oder mattpoliert

Mehr-/Minderpreise

Softpolster

Armlehnen oder Ringarmlehnen

Armlehnen oder Ringarmlehnen
mit Kunststoffauflage

Armlehnen oder Ringarmlehnen mit Lederauflage

Ringarmlehnen mit Holzauflage

	38	47	51 54 56	60 64 65 66 68	91 92	74	87
	CHF	CHF	CHF	CHF	CHF	CHF	CHF
	1046	1058	1066	1083	1156	1396	1913
	1078	1090	1098	1115	1188	1428	1945
	29	29	29	29	29	29	29
	253	253	253	253	253	253	253
	323	323	323	323	323	323	323
	370	370	370	370	370	370	370
	462	462	462	462	462	462	462

Hoher Rücken

□124/134 □71 ▣71
▣42/52

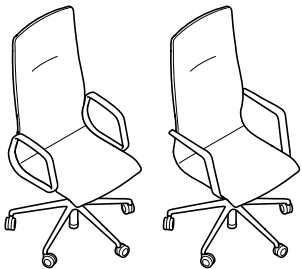

296/6

Fünfarmiges Fußkreuz, stufenlose
Höheneinstellung
Einteilige Sitz- und Rückenschale, vollumpolstert
3D-Federung oder wahlweise Mechanik mit
manueller Gewichtseinstellung
ohne Armlehnen
Gestell Aluminium beschichtet
Gestell Aluminium hochglanz- oder mattpoliert

Mehr-/Minderpreise

Softpolster

Armlehnen oder Ringarmlehnen

Armlehnen oder Ringarmlehnen
mit Kunststoffauflage

Armlehnen oder Ringarmlehnen mit Lederauflage

Ringarmlehnen mit Holzauflage

	38	47	51 54 56	60 64 65 66 68	91 92	74	87
	CHF	CHF	CHF	CHF	CHF	CHF	CHF
	1097	1109	1117	1134	1207	1447	1964
	1129	1141	1149	1166	1239	1479	1996
	29	29	29	29	29	29	29
	253	253	253	253	253	253	253
	323	323	323	323	323	323	323
	370	370	370	370	370	370	370
	462	462	462	462	462	462	462



Normal hoher Rücken

☐95/105 ☐72 ☑72
☒42/52

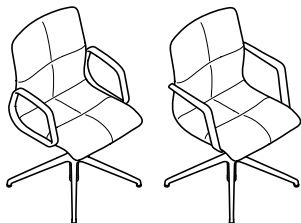

296/11

Vierarmiges Fußkreuz auf Gleitern, stufenlose Höheneinstellung (nicht in Kombination mit Rückstellautomatik), einteilige Sitz- und Rückenschale mit Konturpolsterung

3D-Federung oder wahlweise Mechanik mit manueller Gewichtseinstellung ohne Armlehnen

Gestell Aluminium beschichtet
Gestell Aluminium hochglanz- oder mattpoliert

Mehr-/Minderpreise

Armlehnen oder Ringarmlehnen

Armlehnen oder Ringarmlehnen mit Kunststoffauflage

Armlehnen oder Ringarmlehnen mit Lederauflage

Ringarmlehnen mit Holzauflage

Rückstellautomatik (dann nicht höheneinstellbar)

Tellergleiter

38

51
54
56

60
64
65
66

91
92

74

87

CHF

CHF

CHF

CHF

CHF

CHF

1177

1209

1197

1229

1214

1246

1287

1319

1549

1581

2065

2097

253

253

253

253

253

253

323

370

462

323

370

462

323

370

462

323

370

462

323

370

462

323

370

462

73

•

73

•

73

•

73

•

73

•

73

•

Mittelhoher Rücken

☐105/115 ☐72 ☑72
☒42/52

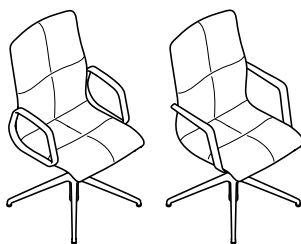

296/21

Vierarmiges Fußkreuz auf Gleitern, stufenlose Höheneinstellung (nicht in Kombination mit Rückstellautomatik), einteilige Sitz- und Rückenschale mit Konturpolsterung

3D-Federung oder wahlweise Mechanik mit manueller Gewichtseinstellung ohne Armlehnen

Gestell Aluminium beschichtet
Gestell Aluminium hochglanz- oder mattpoliert

Mehr-/Minderpreise

Armlehnen oder Ringarmlehnen

Armlehnen oder Ringarmlehnen mit Kunststoffauflage

Armlehnen oder Ringarmlehnen mit Lederauflage

Ringarmlehnen mit Holzauflage

Rückstellautomatik (dann nicht höheneinstellbar)

Tellergleiter

38

51
54
56

60
64
65
66

91
92

74

87

CHF

CHF

CHF

CHF

CHF

CHF

1219

1251

1239

1271

1256

1288

1329

1361

1591

1623

2107

2139

253

253

253

253

253

253

323

370

462

323

370

462

323

370

462

323

370

462

323

370

462

323

370

462

73

•

73

•

73

•

73

•

73

•

73

•

• erhältlich

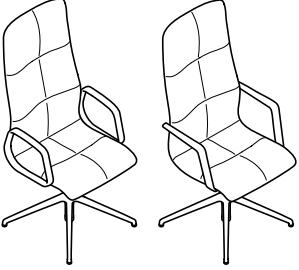

		51	60	91	74	87
	38	54	64	92		
		56	65			
			66			
Hoher Rücken ☐ 124/134 ☐ 72 ☑ 72 ☒ 42/52						
						
296/31 Vierarmiges Fußkreuz auf Gleitern, stufenlose Höheneinstellung (nicht in Kombination mit Rückstellautomatik), einteilige Sitz- und Rückenschale mit Konturpolsterung 3D-Federung oder wahlweise Mechanik mit manueller Gewichtseinstellung ohne Armlehnen Gestell Aluminium beschichtet Gestell Aluminium hochglanz- oder mattpoliert	CHF 1310 1342	CHF 1330 1362	CHF 1347 1379	CHF 1420 1452	CHF 1682 1714	CHF 2198 2230
Mehr-/Minderpreise Armlehnen oder Ringarmlehnen Armlehnen oder Ringarmlehnen mit Kunststoffauflage Armlehnen oder Ringarmlehnen mit Lederauflage Ringarmlehnen mit Holzauflage	253 323 370 462	253 323 370 462	253 323 370 462	253 323 370 462	253 323 370 462	253 323 370 462
Rückstellautomatik (dann nicht höheneinstellbar) Tellerleiter	73 •	73 •	73 •	73 •	73 •	73 •

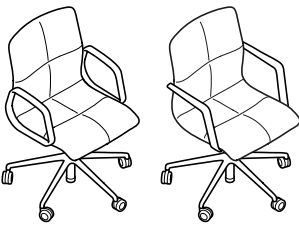
		51	60	91	74	87
	38	54	64	92		
		56	65			
			66			
Normal hoher Rücken ☐ 95/105 ☐ 71/71 ☒ 42/52						
						
296/41 Fünfarmiges Fußkreuz auf Rollen, stufenlose Höheneinstellung, einteilige Sitz- und Rückenschale mit Konturpolsterung 3D-Federung oder wahlweise Mechanik mit manueller Gewichtseinstellung ohne Armlehnen Gestell Aluminium beschichtet Gestell Aluminium hochglanz- oder mattpoliert	CHF 1177 1209	CHF 1197 1229	CHF 1214 1246	CHF 1287 1319	CHF 1549 1581	CHF 2065 2097
Mehr-/Minderpreise Armlehnen oder Ringarmlehnen Armlehnen oder Ringarmlehnen mit Kunststoffauflage Armlehnen oder Ringarmlehnen mit Lederauflage Ringarmlehnen mit Holzauflage	253 323 370 462	253 323 370 462	253 323 370 462	253 323 370 462	253 323 370 462	253 323 370 462

• erhältlich



Mittelhoher Rücken

□105/115 □71 ▣71

▣42/52

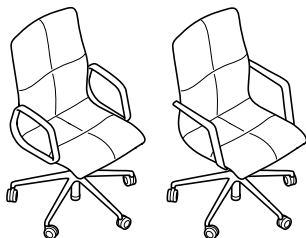

296/51

Fünfarmiges Fußkreuz auf Rollen, stufenlose Höheneinstellung, einteilige Sitz- und Rückenschale mit Konturpolsterung
3D-Federung oder wahlweise Mechanik mit manueller Gewichtseinstellung ohne Armlehnen
Gestell Aluminium beschichtet
Gestell Aluminium hochglanz- oder mattpoliert

Mehr-/Minderpreise

Armlehnen oder Ringarmlehnen
Armlehnen oder Ringarmlehnen mit Kunststoffauflage
Armlehnen oder Ringarmlehnen mit Lederauflage
Ringarmlehnen mit Holzauflage

	38	51 54 56	60 64 65 66	91 92	74	87
CHF	CHF	CHF	CHF	CHF	CHF	CHF
	1219	1239	1256	1329	1591	2107
	1251	1271	1288	1361	1623	2139
	253	253	253	253	253	253
	323	323	323	323	323	323
	370	370	370	370	370	370
	462	462	462	462	462	462

Hoher Rücken

□124/134 □71 ▣71

▣42/52

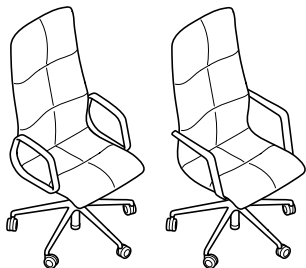

296/61

Fünfarmiges Fußkreuz auf Rollen, stufenlose Höheneinstellung, einteilige Sitz- und Rückenschale mit Konturpolsterung
3D-Federung oder wahlweise Mechanik mit manueller Gewichtseinstellung ohne Armlehnen
Gestell Aluminium beschichtet
Gestell Aluminium hochglanz- oder mattpoliert

Mehr-/Minderpreise

Armlehnen oder Ringarmlehnen
Armlehnen oder Ringarmlehnen mit Kunststoffauflage
Armlehnen oder Ringarmlehnen mit Lederauflage
Ringarmlehnen mit Holzauflage

	38	51 54 56	60 64 65 66	91 92	74	87
CHF	CHF	CHF	CHF	CHF	CHF	CHF
	1310	1330	1347	1420	1682	2198
	1342	1362	1379	1452	1714	2230
	253	253	253	253	253	253
	323	323	323	323	323	323
	370	370	370	370	370	370
	462	462	462	462	462	462

Programm 30 Graph

Design: jehs+laub



Weitere Informationen
Graph



Weitere Informationen
Graph Iconic

Formal markanter und eigenständiger Konferenzsessel in zwei Rückenhöhen für gehobene Ansprüche. Armlehnen als filigrane Verbinden von Sitz- und Rücken. Hoher, federnder und auch seitlich elastischer Sitzkomfort durch Drei-Punkt-Auflage mit rückwärtiger Federstrebe und durch aufwendige Polstertechnik. Einsatzbereiche: klassische Konferenz- und Besprechungsräume, Chefbüros, Vorstandsbereiche oder repräsentative Essbereiche.

Gestell

- Alle Modelle (außer 301/8, 302/8 und 304/8) mit Ypsilon-Sitzträger aus Aluminiumdruckguss, beschichtet, mattpoliert oder glanzverchromt
- dauerelastische Verbindungselemente aus Gummi/Metall
- federnde Strebe aus hochwertigem Federstahl in der Farbe Schwarz

Modelle 301/5, 302/5 und 304/5

- Vierarmiges Fußkreuz aus Aluminiumdruckguss, beschichtet, mattpoliert oder glanzverchromt
- schwarze Universalgleiter aus Kunststoff für alle Bodenvarianten
- optional mit Tellergleitern mit vergrößerter Aufstandsfläche für empfindliche Bodenbeläge, Gleitereinsatz aus schwarzem Polyamid für Teppichböden
- bei harten Böden (z. B. Stein) bitte mit weichem TPU, bei Holzböden (z. B. Parkett) bitte mit zusätzlichem Filz bestellen
- durch die Gleiter verändert sich die Sitzhöhe auf 44cm
- optional mit lastabhängig gebremsten Doppellenkrollen aus schwarzem Polyamid nach DIN EN12529, mit schwarzem Laufbelag aus Polyurethan, universell für harte und weiche Böden einsetzbar
- durch diese Rollen verändert sich die Sitzhöhe auf 45cm

Modelle 301/8, 302/8 und 304/8

- Drehbare Säule mit Ypsilon-Sitzträger und integrierter Active Mechanik aus Aluminiumdruckguss hochglanz- oder mattpoliert
- mit stufenloser SitzhöhenEinstellung durch Gasfedersäule

Konferenzsessel	Fußkreuz	Gasfedersäule (Modelle 301/7, 302/7, 301/8 und 302/8)	Mechanik (Modelle 301/8 und 302/8)	Rollen	Tellergleiter
30	Mocca metallic beschichtet	Schwarz beschichtet	Hochglanzpoliert	Schwarzes Kunststoffgehäuse mit verchromtem Ring	Mocca metallic beschichtet
31	Silk metallic beschichtet	Schwarz beschichtet	Hochglanzpoliert	Schwarzes Kunststoffgehäuse mit verchromtem Ring	Silk metallic beschichtet
48	Weiß beschichtet (RAL9016)	Glanzverchromt	Hochglanzpoliert	Schwarzes Kunststoffgehäuse mit verchromtem Ring	Weiß beschichtet
51	Glanzverchromt	Glanzverchromt	Hochglanzpoliert	Schwarzes Kunststoffgehäuse mit verchromtem Ring	Glanzverchromt
53	Schwarz beschichtet (RAL9011)	Schwarz beschichtet	Hochglanzpoliert	Schwarzes Kunststoffgehäuse mit verchromtem Ring	Schwarz beschichtet
79	Aluminium mattpoliert	Glanzverchromt	Aluminium mattpoliert	Schwarzes Kunststoffgehäuse mit mattverchromtem Ring	Mattverchromt
90	Schwarz strukturmatt beschichtet (RAL9011)	Schwarz beschichtet	Hochglanzpoliert	Schwarzes Kunststoffgehäuse mit verchromtem Ring	Schwarz beschichtet
91	Weiß strukturmatt beschichtet (RAL9016)	Glanzverchromt	Hochglanzpoliert	Schwarzes Kunststoffgehäuse mit verchromtem Ring	Weiß beschichtet

Awards





Modelle 301/6, 302/6, 304/6, 301/7, 302/7, 304/7, 301/8, 302/8 und 304/8

- Drehbare Säule mit Ypsilon-Sitzträger und integrierter Active Mechanik aus Aluminiumdruckguss hochglanz- oder mattpoliert
- Fünfarmiges Fußkreuz aus Aluminiumdruckguss, beschichtet, mattpoliert oder glanzverchromt
- mit Rollen gemäß DIN EN1335 und der ANSI/BIFMA X5.1 für Konferenzsessel
- Lastabhängig gebremste Doppellenkrollen aus schwarzem Polyamid nach DIN EN12529, mit schwarzem Laufbelag aus Polyurethan, universell für harte und weiche Boden einsetzbar
- Modelle 301/6, 302/6 und 304/6 mit drehbarer Säule
- Modelle 301/7, 302/7, 304/7 und Modelle 301/8, 302/8 und 304/8 mit stufenloser SitzhöhenEinstellung durch Gasfedersäule

Sitz und Rücken

- Sitz- und Rückenrahmen aus Metall, mit Wellenfedern bespannt und komplett mit Polyurethan umschäumt
- mit zusätzlicher Polsterwattenauflage und mit austauschbaren Bezügen aus Textilien oder Leder bezogen
- Bezüge der Modelle 304/5, 304/6, 304/7, 304/8 (Iconic Edition) in Rautensteppung mit zusätzlich im Bezug eingearbeitetem, beidseitig kaschiertem Schnittschaum ausgeführt und ausschließlich in Leder 74/99, 74/16, 87/99, 87/85 erhältlich

Armlehnen

- Armlehnen als Verbinder von Sitz und Rücken aus Aluminiumdruckguss analog der Gestellausführung
- optional mit eingelassener, lederbezogener Armauflage, bei Stoffbezug in Leder 74/99 schwarz, bei Lederbezug farb- und materialgleich mit dem Leder

Normen

- Die Graph-Sessel entsprechen der Bürostuhlnorm DIN EN16139-L1 und ANSI/BIFMA X5.1.





Mittelhoher Rücken

□102 □62 ▣64
 □43 □48 □47



301/5

Drehbar,
einteiliger Sitz- und Rückenrahmen
vollumpolstert,
mit Armlehnen
Gestell Aluminium beschichtet

Mehr-/Minderpreise

Armauflage lederbezogen
Rückstellautomatik
Gestell Aluminium mattpoliert
Gestell Aluminium glanzverchromt
Tellerleiter (Sitzhöhe 44 cm)
Rollen (Sitzhöhe 45 cm)

	51	60	64	65	66	68	91	74	87
	56	64	65	66	68		92		87
	CHF	CHF	CHF	CHF	CHF	CHF	CHF	CHF	CHF
	2700	2768	2890	3290	3742				
	352	352	352	352	352				
	165	165	165	165	165				
	144	144	144	144	144				
	640	640	640	640	640				
	72	72	72	72	72				
	116	116	116	116	116				

Hoher Rücken

□125 □62 ▣64
 □43 □48 □47

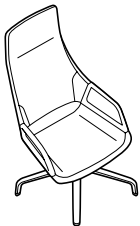

302/5

Drehbar,
einteiliger Sitz- und Rückenrahmen
vollumpolstert,
mit Armlehnen
Gestell Aluminium beschichtet

Mehr-/Minderpreise

Armauflage lederbezogen
Rückstellautomatik
Gestell Aluminium mattpoliert
Gestell Aluminium glanzverchromt
Tellerleiter (Sitzhöhe 44 cm)
Rollen (Sitzhöhe 45 cm)

	51	60	64	65	66	68	91	74	87
	56	64	65	66	68		92		87
	CHF	CHF	CHF	CHF	CHF	CHF	CHF	CHF	CHF
	3174	3274	3425	3960	4499				
	352	352	352	352	352				
	165	165	165	165	165				
	144	144	144	144	144				
	640	640	640	640	640				
	72	72	72	72	72				
	116	116	116	116	116				



Mittelhoher Rücken

□104 □62 64
45 48 47



301/6

Einteiliger Sitz- und Rückenrahmen
 vollumpolstert,
 mit Armlehnen
 Gestell Aluminium beschichtet

Mehr-/Minderpreise

Armauflage lederbezogen
 Gestell Aluminium mattpoliert
 Gestell Aluminium glanzverchromt

	51 56	60 64 65 66 68	91 92	74	87
	CHF	CHF	CHF	CHF	CHF
	2845	2913	3035	3435	3887
	352	352	352	352	352
	144	144	144	144	144
	640	640	640	640	640

Hoher Rücken

□127 □62 64
45 48 47

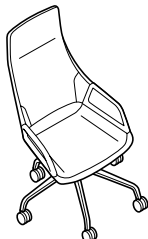

302/6

Einteiliger Sitz- und Rückenrahmen
 vollumpolstert,
 mit Armlehnen
 Gestell Aluminium beschichtet

Mehr-/Minderpreise

Armauflage lederbezogen
 Gestell Aluminium mattpoliert
 Gestell Aluminium glanzverchromt

	51 56	60 64 65 66 68	91 92	74	87
	CHF	CHF	CHF	CHF	CHF
	3319	3419	3570	4105	4644
	352	352	352	352	352
	144	144	144	144	144
	640	640	640	640	640



Mittelhoher Rücken

- 100/110 62 64
 41/51 48 47



301/7

Einteiliger Sitz- und Rückenrahmen
vollumpolstert
mit Armlehnen
stufenlose Höheneinstellung
Gestell Aluminium beschichtet

Mehr-/Minderpreise

Armauflage lederbezogen
Gestell Aluminium mattpoliert
Gestell Aluminium glanzverchromt

	51 56	60 64 65 66 68	91 92	74	87
	CHF	CHF	CHF	CHF	CHF
	2874	2942	3064	3464	3916
	352	352	352	352	352
	144	144	144	144	144
	640	640	640	640	640

Hoher Rücken

- 123/133 62 64
 41/51 48 47

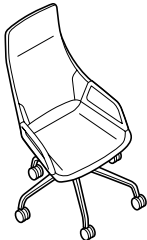

302/7

Einteiliger Sitz- und Rückenrahmen
vollumpolstert,
mit Armlehnen,
stufenlose Höheneinstellung
Gestell Aluminium beschichtet

Mehr-/Minderpreise

Armauflage lederbezogen
Gestell Aluminium mattpoliert
Gestell Aluminium glanzverchromt

	51 56	60 64 65 66 68	91 92	74	87
	CHF	CHF	CHF	CHF	CHF
	3348	3448	3599	4134	4673
	352	352	352	352	352
	144	144	144	144	144
	640	640	640	640	640



Mittelhoher Rücken

□104 □62 ▣64
▣39/49 ▣47 ▣48



301/8

Einteiliger Sitz- und Rückenrahmen vollumpolstert, mit Armlehnen, stufenlose Höheneinstellung, Active Mechanik
Gestell Aluminium beschichtet

Mehr-/Minderpreise

Armauflage lederbezogen
Gestell Aluminium mattpoliert
Gestell Aluminium glanzverchromt

		60			
		64			
		65			
	51	66	91	74	87
	56	68	92		

CHF CHF CHF CHF CHF

3147 3215 3337 3737 4189

352 352 352 352 352

144 144 144 144 144

640 640 640 640 640

Hoher Rücken

□123/133 □62 ▣64
▣39/49 ▣47 ▣48

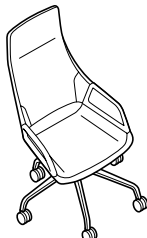

302/8

Einteiliger Sitz- und Rückenrahmen vollumpolstert, mit Armlehnen, stufenlose Höheneinstellung, Active Mechanik
Gestell Aluminium beschichtet

Mehr-/Minderpreise

Armauflage lederbezogen
Gestell Aluminium mattpoliert
Gestell Aluminium glanzverchromt

		60			
		64			
		65			
	51	66	91	74	87
	56	68	92		

CHF CHF CHF CHF CHF

3621 3721 3872 4407 4946

352 352 352 352 352

144 144 144 144 144

640 640 640 640 640



Hoher Rücken

125 62 64
 43 48 47



304/5

Drehbar,
einteiliger Sitz- und Rückenrahmen
vollumpolstert,
mit Armlehnen
Gestell Aluminium beschichtet

Mehr-/Minderpreise

Armauflage lederbezogen 352
Rückstellautomatik 165
Gestell Aluminium mattpoliert 144
Gestell Aluminium glanzverchromt 640
Tellergleiter (Sitzhöhe 44 cm) 72
Rollen (Sitzhöhe 45 cm) 116

74 87

CHF CHF

4635 5173

74 87

CHF CHF

4780 5318

Hoher Rücken

127 62 64
 45 48 47



304/6

Einteiliger Sitz- und Rückenrahmen
vollumpolstert,
mit Armlehnen
Gestell Aluminium beschichtet

Mehr-/Minderpreise

Armauflage lederbezogen 352
Gestell Aluminium mattpoliert 144
Gestell Aluminium glanzverchromt 640



Hoher Rücken

123/133 62 64
 41/51 48 47

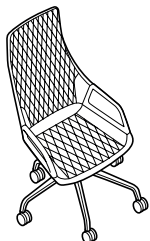

304/7

Einteiliger Sitz- und Rückenrahmen
vollumpolstert,
mit Armlehnen,
stufenlose Höheneinstellung,
Gestell Aluminium beschichtet

Mehr-/Minderpreise

Armauflage lederbezogen
Gestell Aluminium mattpoliert
Gestell Aluminium glanzverchromt

74 87

CHF CHF

4809 5347

352 352
144 144
640 640

74 87

CHF CHF

5082 5620

352 352
144 144
640 640

Hoher Rücken

127/137 62 64
 39/49 47 48

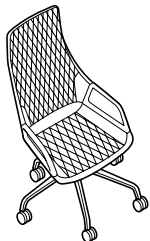

304/8

Einteiliger Sitz- und Rückenrahmen
vollumpolstert,
mit Armlehnen,
stufenlose Höheneinstellung,
Active Mechanik
Gestell Aluminium beschichtet

Mehr-/Minderpreise

Armauflage lederbezogen
Gestell Aluminium mattpoliert
Gestell Aluminium glanzverchromt

Programm 300 Graph Tische

Design: jehs+laub



Weitere
Informationen

Hochwertiges Tischsystem für klassische Konferenz- und Executive-Bereiche sowie Chefbüros.

Gestell

- Tischbeine aus Aluminiumguss glanzverchromt, Chrom matt poliert oder beschichtet
- Tischtraversen/-zargen aus Aluminiumstrangpressprofil, Ausführung farbgleich mit den Tischbeinen
- Montageplatten zur Anbindung an die Tischplatte aus beschichtetem Stahl
- verstellbare Tischgleiter (10 mm) aus Stahl, Gleiterblende aus Zinkdruckguss, Oberflächenausführung analog Gestell
- mit Gleitereinsatz aus Polyamid für weiche Böden, aus Polyurethan für harte Böden oder mit Filzeinlage

Trägermaterial Tischplatten

- MDF-Platte (mitteldichte Faserplatte)

Plattengruppe 2 – Furnier

- Plattenstärke 26 mm

Variante 1

- Eiche-, Asteiche-, Kernesche- oder Eschefurnier nach Wilkhahn-Holzfarbtonmuster
- Holzkante, weitestgehend farbgleich mit dem Furnier

Variante 2

- Nussbaum-, Räuchereiche- oder Schwarznussfurnier mit Splint nach Wilkhahn-Holzfarbtonmuster
- Holzkante, weitestgehend farbgleich mit dem Furnier



Holzkante symmetrisch gewölbt

Plattengruppe 6 – Lackiert

- Plattenstärke 25 mm
- deckende Lackierung in Weiß oder Schwarz
- Kante farbgleich zur Tischplatte



Holzkante symmetrisch gewölbt

Zubehör

Kabelwanne

- Kabelwanne aus Aluminiumstrangpressprofil, abklappbar, schwarz beschichtet

Einbauklappen mit Längs- und Queröffnung

- Klappe mit Längsöffnung, an beiden Längsseiten abgeschrägt (beidseitig nutzbar), gasfedergedämpfter selbsttätiger Öffnungsmechanismus, Klappe beidseitig farb- und materialgleich. Einbauklappe: 30×16,5 cm
- Klappe mit Queröffnung, an einer Längsseite abgeschrägt (einseitig nutzbar), gasfedergedämpfter selbsttätiger Öffnungsmechanismus, Klappe beidseitig farb- und materialgleich. Einbauklappe: 30×16,5 cm

Einbauklappe Basic

- Aluminium-Einbaurahmen mit Klappe und Bürstenprofil. Einbauklappe: 30×12 cm.

Vertikale Kabelführung

- Flexibler Kabelmantel in der Farbe Schwarz, Länge inklusive Tischanbindung und Bodenplatte ca. 75 cm
- Halterungen zur Aufnahme der Kabel aus Kunststoff, am Gestellbein verschraubt, abnehmbare Abdeckung aus Stahlblech beschichtet in den Farben Signalweiß, schwarz oder dunkelgrau strukturmatt

Normen

- Die Graph-Tische entsprechen der DIN EN 127 und ANSI/BIFMA X5.5.

Gestell

Beine, Traversen, Zargen

30	Mocca metallic beschichtet
31	Silk metallic beschichtet
48	Weiß beschichtet (RAL 9016)
51	Glanzverchromt
53	Schwarz beschichtet (RAL 9011)
76	Chrom matt poliert
90	Schwarz strukturmatt beschichtet (RAL 9011)
91	Weiß strukturmatt beschichtet (RAL 9016)

Montageplatten

Schwarz beschichtet
Schwarz beschichtet
Weiß beschichtet
Schwarz beschichtet
Schwarz beschichtet
Schwarz beschichtet
Schwarz strukturmatt beschichtet (RAL 9011)
Weiß strukturmatt beschichtet (RAL 9016)

Awards



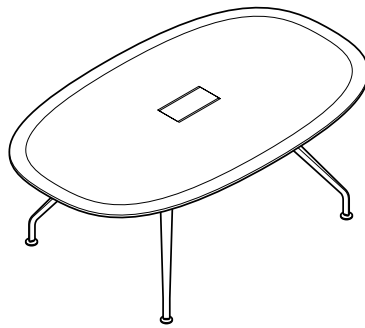

6	2	2
lackiert	Furnier Variante 1	Furnier Variante 2

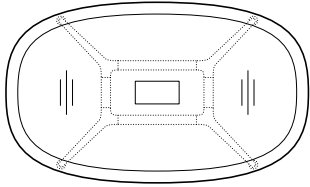

300/00
120 x 200, H73
Für 6 Personen
Gestell beschichtet
Gestell Aluminium glanzverchromt
Gestell Chrom matt poliert

CHF	CHF	CHF
5416	5616	5755
6920	7120	7259
7376	7576	7715

Mehr-/Minderpreise
Kabelwanne
Vertikale Kabelführung für Tischbein
300/01 1 Einbauklappe mit Längsöffnung
300/05 1 Einbauklappe Basic
Steckdosenleiste, Zugentlastung, vertikale
Kabelführung, siehe Zubehör Seite 149

615	615	615
180	180	180
*	*	*
*	*	*
•	•	•

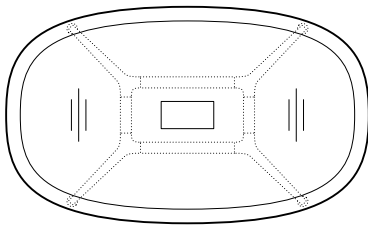

300/00
120 x 240, H 73
Für 6 Personen
Gestell beschichtet
Gestell Aluminium glanzverchromt
Gestell Chrom matt poliert

5588	5807	5977
7143	7362	7532
7654	7873	8043

Mehr-/Minderpreise
Kabelwanne
Vertikale Kabelführung für Tischbein
300/01 1 Einbauklappe mit Längsöffnung
300/05 1 Einbauklappe Basic
Steckdosenleiste, Zugentlastung, vertikale
Kabelführung, siehe Zubehör Seite 149

615	615	615
180	180	180
*	*	*
*	*	*
•	•	•

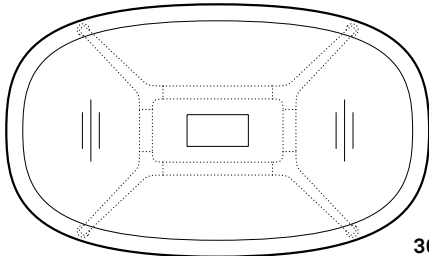

300/00
130 x 280, H 73
Für 8 Personen
Gestell beschichtet
Gestell Aluminium glanzverchromt
Gestell Chrom matt poliert

6130	6374	6586
7845	8089	8301
8472	8716	8928

Mehr-/Minderpreise
Kabelwanne
Vertikale Kabelführung für Tischbein
300/01 2 Einbauklappen mit Längsöffnung
300/05 2 Einbauklappen Basic
Steckdosenleiste, Zugentlastung, vertikale
Kabelführung, siehe Zubehör Seite 149

615	615	615
180	180	180
*	*	*
*	*	*
•	•	•

* Preis auf Anfrage

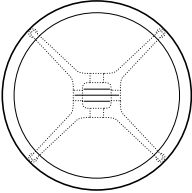
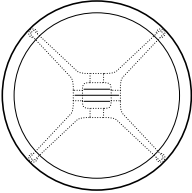
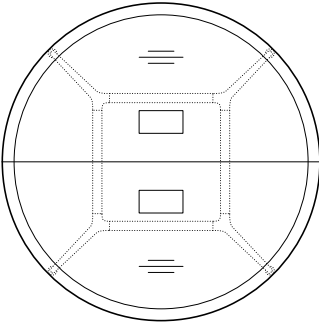

		6	2	2
		lackiert	Furnier Variante 1	Furnier Variante 2
	300/30	CHF	CHF	CHF
	Ø 125, H 73 Für 4 Personen Gestell beschichtet Gestell Aluminium glanzverchromt Gestell Chrom matt poliert	4630 6025 6388	4844 6239 6602	4933 6328 6691
	Mehr-/Minderpreise Vertikale Kabelführung für Tischbein	180	180	180
	300/30			
	Ø 150, H 73 Für 4 Personen Gestell beschichtet Gestell Aluminium glanzverchromt Gestell Chrom matt poliert	5009 6470 6907	5265 6726 7163	5399 6860 7297
	Mehr-/Minderpreise Vertikale Kabelführung für Tischbein	180	180	180
	300/40			
	Ø 210, H 73 Für 8 Personen, bestehend aus 2 Segmenten Gestell beschichtet Gestell Aluminium glanzverchromt Gestell Chrom matt poliert	7546 9121 9499	7860 9435 9813	8085 9660 10038
	Mehr-/Minderpreise Kabelwanne Vertikale Kabelführung für Tischbein 300/02 2 Einbauklappen mit Queröffnung 300/05 2 Einbauklappen Basic Steckdosenleiste, Zugentlastung, vertikale Kabelführung, siehe Zubehör Seite 149	2059 * * * •	2059 * * * •	2059 * * * •

* Preis auf Anfrage



6	2	2
lackiert	Furnier Variante 1	Furnier Variante 2

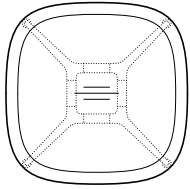

300/30
120 x 120, H 73
Für 4 Personen,
Gestell beschichtet
Gestell Aluminium glanzverchromt
Gestell Chrom matt poliert

CHF	CHF	CHF
4837	5003	5091
6273	6439	6527
6678	6844	6932

Mehr-/Minderpreise
Vertikale Kabelführung für Tischbein

180	180	180
-----	-----	-----

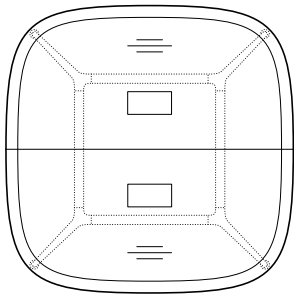

300/40
190 x 190, H 73
Für 8 Personen,
bestehend aus 2 Segmenten
Gestell beschichtet
Gestell Aluminium glanzverchromt
Gestell Chrom matt poliert

7469	7763	7991
9061	9355	9583
9592	9886	10114

Mehr-/Minderpreise
Kabelwanne
Vertikale Kabelführung für Tischbein
300/02 2 Einbauklappen mit Queröffnung
300/05 2 Einbauklappen Basic
Steckdosenleiste, Zugentlastung, vertikale
Kabelführung, siehe Zubehör Seite 149

2118	2118	2118
180	180	180
*	*	*
*	*	*
•	•	•

* Preis auf Anfrage



		6	2	2
		lackiert	Furnier Variante 1	Furnier Variante 2
		CHF	CHF	CHF
	300/14			
	Anfangselement			
	150 x 190, H 73			
	Gestell beschichtet	5887	6076	6258
	Gestell Aluminium glanzverchromt	7432	7621	7803
	Gestell Chrom matt poliert	7983	8172	8354
	Mehr-/Minderpreise			
	Kabelwanne	672	672	672
	Vertikale Kabelführung für Tischbein	180	180	180
	300/01 1 Einbauklappe mit Längsöffnung siehe Seite 302	*	*	*
	300/05 1 Einbauklappe Basic	*	*	*
	Steckdosenleiste, Zugentlastung, vertikale			
	Kabelführung, siehe Zubehör Seite 149	•	•	•
	300/14			
	Anfangselement			
	150 x 270, H 73			
	Gestell beschichtet	6746	6996	7251
	Gestell Aluminium glanzverchromt	8494	8744	8999
	Gestell Chrom matt poliert	9198	9448	9703
	Mehr-/Minderpreise			
	Kabelwanne	672	672	672
	Vertikale Kabelführung für Tischbein	180	180	180
	300/01 1 Einbauklappe mit Längsöffnung siehe Seite 302	*	*	*
	300/05 2 Einbauklappen Basic	*	*	*
	Steckdosenleiste, Zugentlastung, vertikale			
	Kabelführung, siehe Zubehör Seite 149	•	•	•

* Preis auf Anfrage

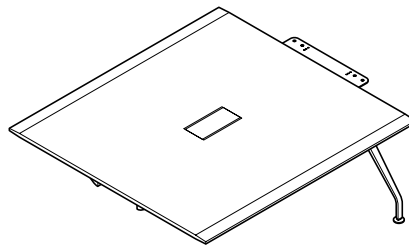

6
lackiert

2
Furnier Variante 1

2
Furnier Variante 2

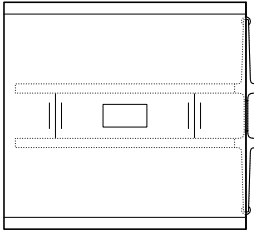

300/16

Zwischenelement
150 x 160, H 73
Gestell beschichtet
Gestell Aluminium glanzverchromt
Gestell Chrom matt poliert

CHF **CHF** **CHF**

4711 4900 5082
5739 5928 6110
6108 6297 6479

Mehr-/Minderpreise

Kabelwanne
Vertikale Kabelführung für Tischbein
300/01 1 Einbauklappe mit Längsöffnung siehe Seite 302
300/05 1 Einbauklappe Basic
Steckdosenleiste, Zugentlastung, vertikale
Kabelführung, siehe Zubehör Seite 149

830 830 830
180 180 180
* * *
* * *
• • •

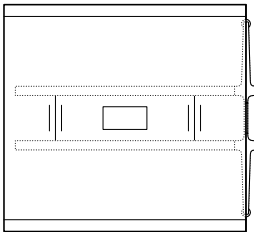

300/16

Zwischenelement
150 x 240, H 73
Gestell beschichtet
Gestell Aluminium glanzverchromt
Gestell Chrom matt poliert

5570 5820 6075
6801 7051 7306
7325 7575 7830

Mehr-/Minderpreise

Kabelwanne
Vertikale Kabelführung für Tischbein
300/01 2 Einbauklappen mit Längsöffnung siehe Seite 302
300/05 2 Einbauklappen Basic
Steckdosenleiste, Zugentlastung, vertikale
Kabelführung, siehe Zubehör Seite 149

830 830 830
180 180 180
* * *
* * *
• • •

* Preis auf Anfrage

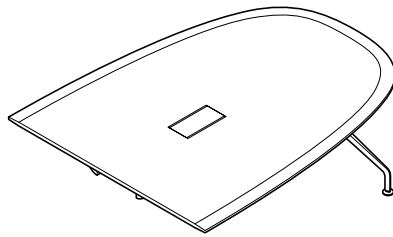

6	2	2
lackiert	Furnier Variante 1	Furnier Variante 2

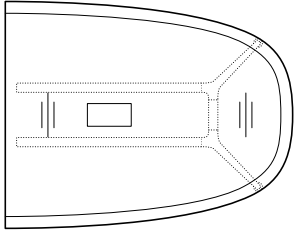

300/15

Abschlusselement
150 x 190, H 73
Gestell beschichtet
Gestell Aluminium glanzverchromt
Gestell Chrom matt poliert

Mehr-/Minderpreise

Kabelwanne
Vertikale Kabelführung für Tischbein
300/01 1 Einbauklappe mit Längsöffnung siehe Seite 302
300/05 1 Einbauklappe Basic
Steckdosenleiste, Zugentlastung, vertikale
Kabelführung, siehe Zubehör Seite 149

CHF	CHF	CHF
3925	4114	4296
4953	5142	5324
5322	5511	5693

672	672	672
180	180	180
*	*	*
*	*	*
•	•	•

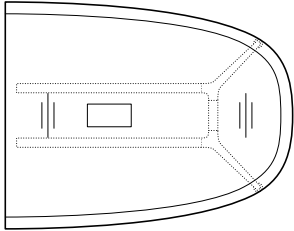

300/15

Abschlusselement
150 x 270, H 73
Gestell beschichtet
Gestell Aluminium glanzverchromt
Gestell Chrom matt poliert

Mehr-/Minderpreise

Kabelwanne
Vertikale Kabelführung für Tischbein
300/01 2 Einbauklappen mit Längsöffnung siehe Seite 302
300/05 2 Einbauklappen Basic
Steckdosenleiste, Zugentlastung, vertikale
Kabelführung, siehe Zubehör Seite 149

4784	5034	5289
6015	6265	6520
6539	6789	7044

672	672	672
180	180	180
*	*	*
*	*	*
•	•	•



6	2	2
lackiert	Furnier Variante 1	Furnier Variante 2

CHF	CHF	CHF
-----	-----	-----

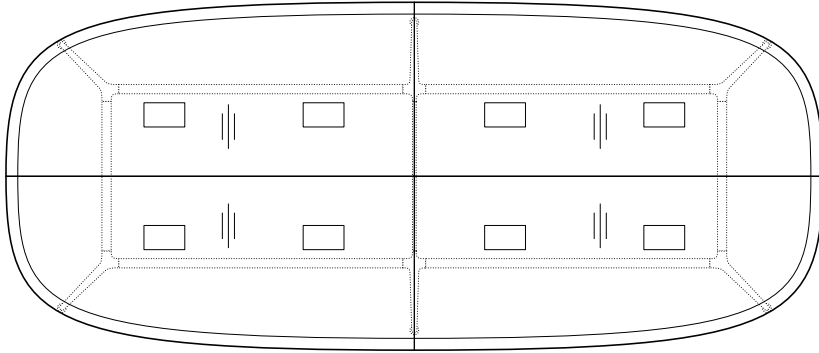

300/25

230x540, H 73
Für 16 Personen,
bestehend aus 4 Segmenten
Gestell beschichtet
Gestell Aluminium glanzverchromt
Gestell Chrom matt poliert

17972	18630	19406
21764	22422	23198
23237	23895	24671

Mehr-/Minderpreise

Kabelwanne
Vertikale Kabelführung für Tischbein
300/02 8 Einbauklappen mit Queröffnung
300/05 8 Einbauklappen Basic
Steckdosenleiste, Zugentlastung, vertikale
Kabelführung, siehe Zubehör Seite 149

5318	5318	5318
180	180	180
*	*	*
*	*	*
•	•	•

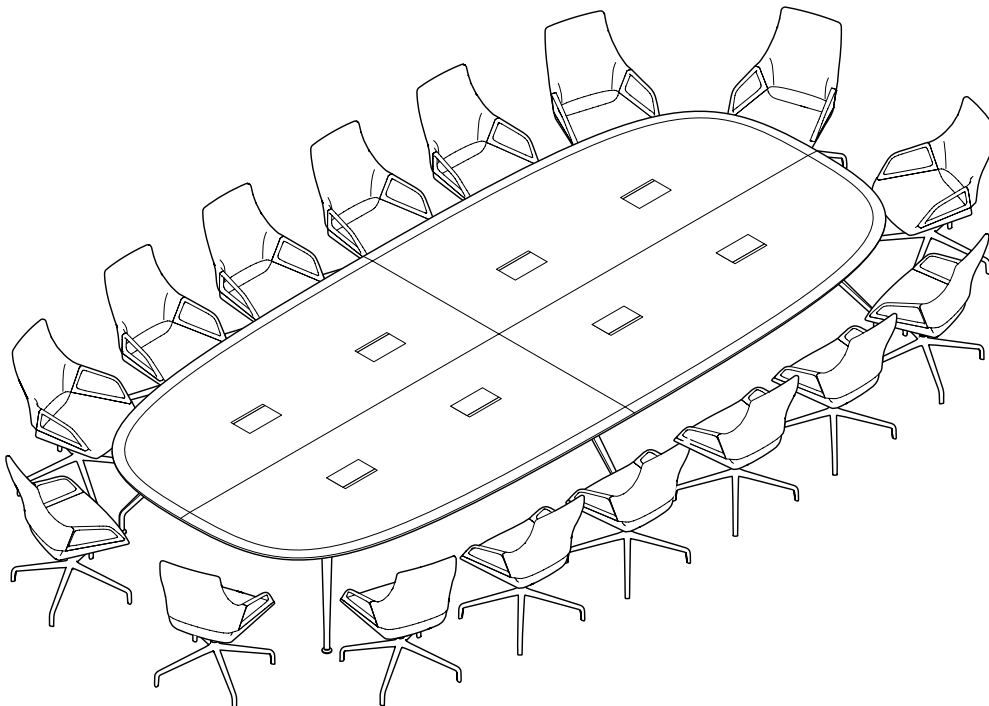

* Preis auf Anfrage



6	2	2
lackiert	Furnier Variante 1	Furnier Variante 2

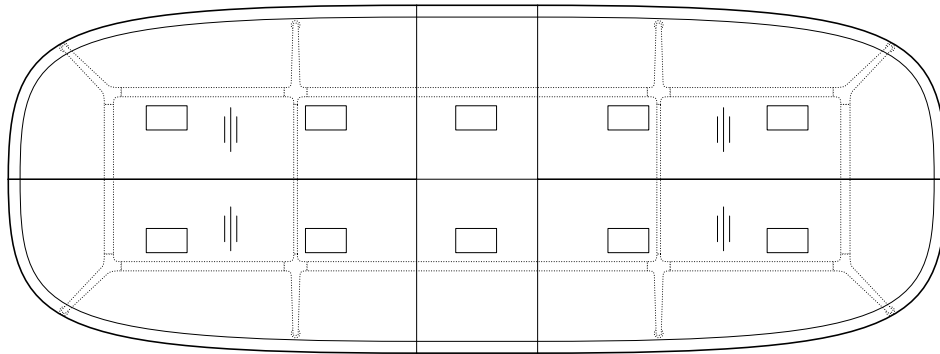

CHF	CHF	CHF
-----	-----	-----

300/26

230×620, H 73
Für 18 Personen,
bestehend aus 6 Segmenten
Gestell beschichtet
Gestell Aluminium glanzverchromt
Gestell Chrom matt poliert

22750	23666	24402
26974	27890	28626
28660	29576	30312

Mehr-/Minderpreise

Kabelwanne
Vertikale Kabelführung für Tischbein
300/02 10 Einbauklappen mit Queröffnung
300/05 10 Einbauklappen Basic
Steckdosenseite, Zugentlastung, vertikale
Kabelführung, siehe Zubehör Seite 149

5534	5534	5534
180	180	180
*	*	*
*	*	*
•	•	•

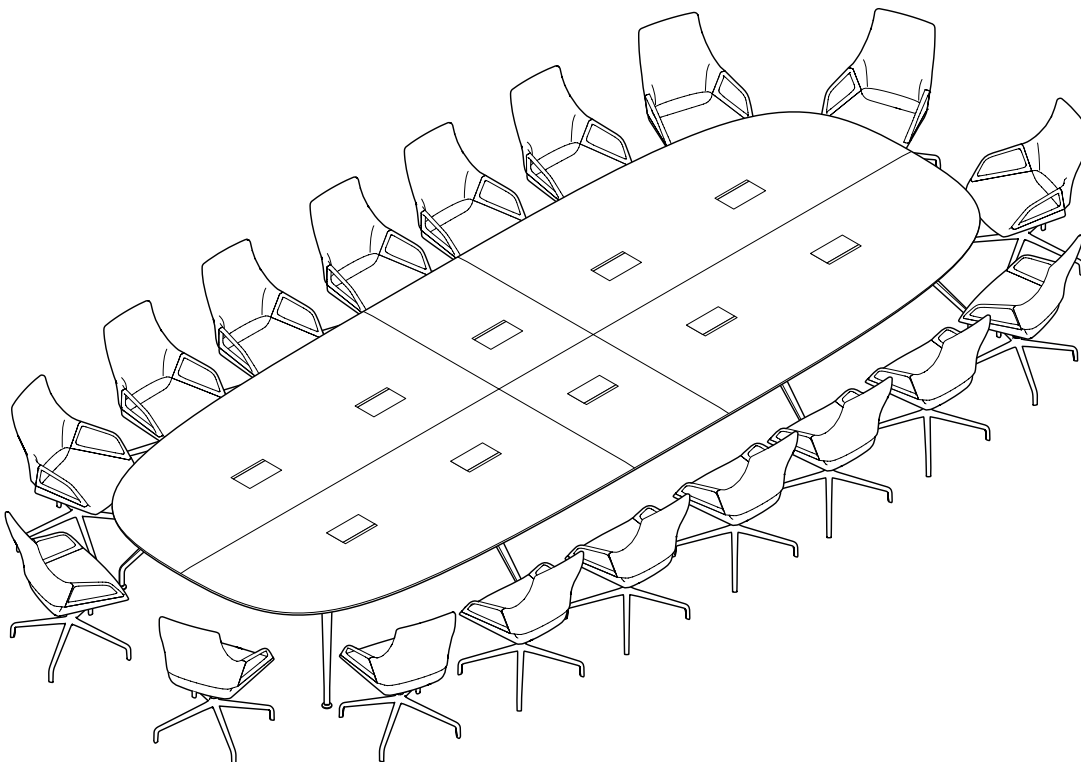

* Preis auf Anfrage



6	2	2
lackiert	Furnier Variante 1	Furnier Variante 2

CHF	CHF	CHF
-----	-----	-----

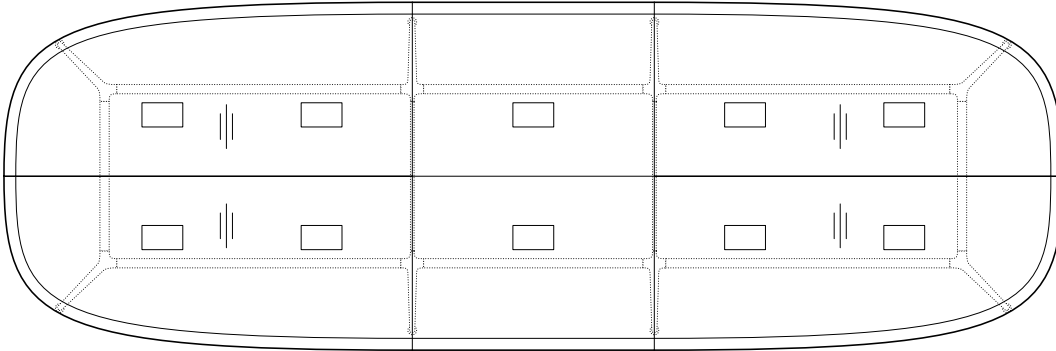

300/27

230x700, H 73
Für 20 Personen,
bestehend aus 6 Segmenten
Gestell beschichtet
Gestell Aluminium glanzverchromt
Gestell Chrom matt poliert

24111	25084	25934
28513	29486	30336
30650	31623	32473

Mehr-/Minderpreise

Kabelwanne
Vertikale Kabelführung für Tischbein
300/02 10 Einbauklappen mit Queröffnung
300/05 10 Einbauklappen Basic
Steckdosenleiste, Zugentlastung, vertikale
Kabelführung, siehe Zubehör Seite 149

5928	5928	5928
180	180	180
*	*	*
*	*	*
•	•	•

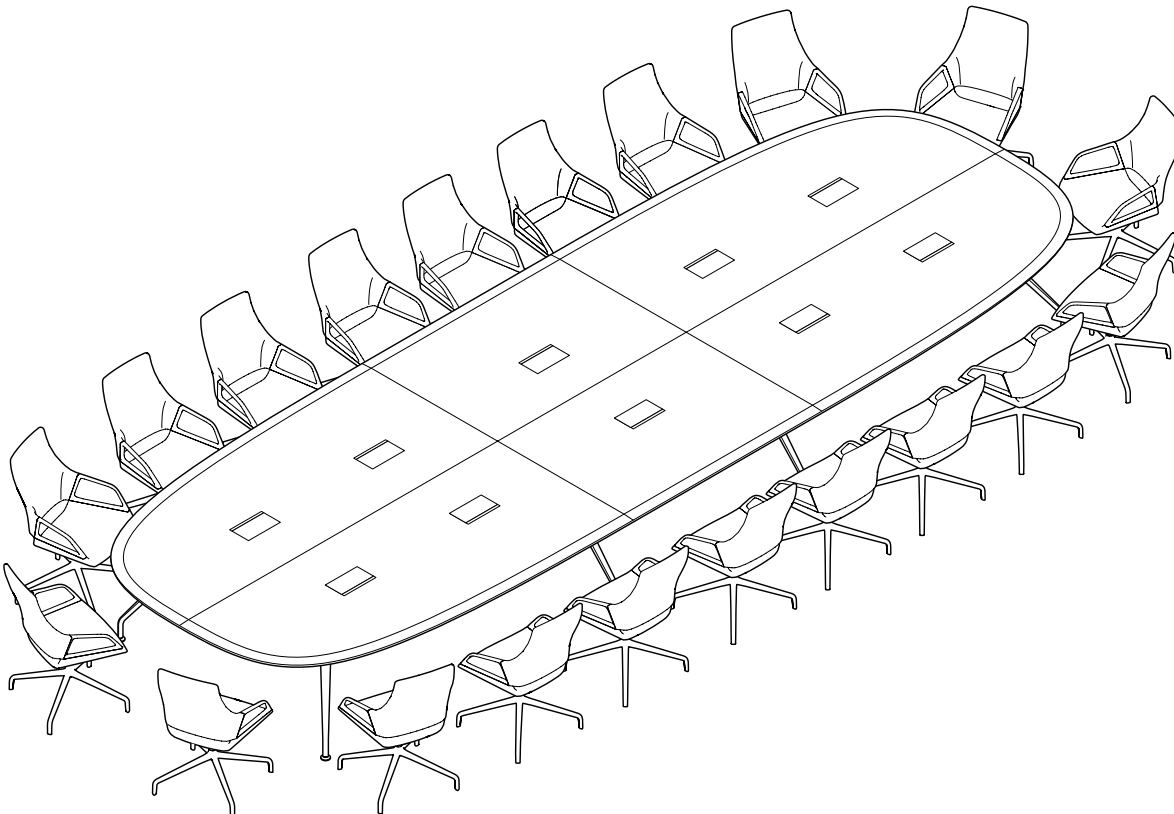

* Preis auf Anfrage



6	2	2
lackiert	Furnier Variante 1	Furnier Variante 2

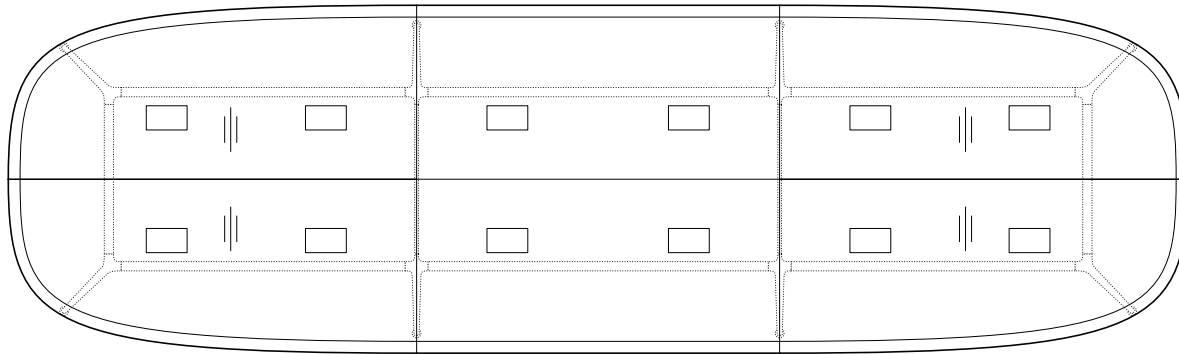

CHF	CHF	CHF
-----	-----	-----

300/28

230×780, H 73
Für 22 Personen,
bestehend aus 6 Segmenten
Gestell beschichtet
Gestell Aluminium glanzverchromt
Gestell Chrom matt poliert

25302	26353	27376
30003	31054	32077
32454	33505	34528

Mehr-/Minderpreise

Kabelwanne
Vertikale Kabelführung für Tischbein
300/02 12 Einbauklappen mit Queröffnung
300/05 12 Einbauklappen Basic
Steckdosenableiste, Zugentlastung, vertikale
Kabelführung, siehe Zubehör Seite 149

6115	6115	6115
180	180	180
*	*	*
*	*	*
•	•	•

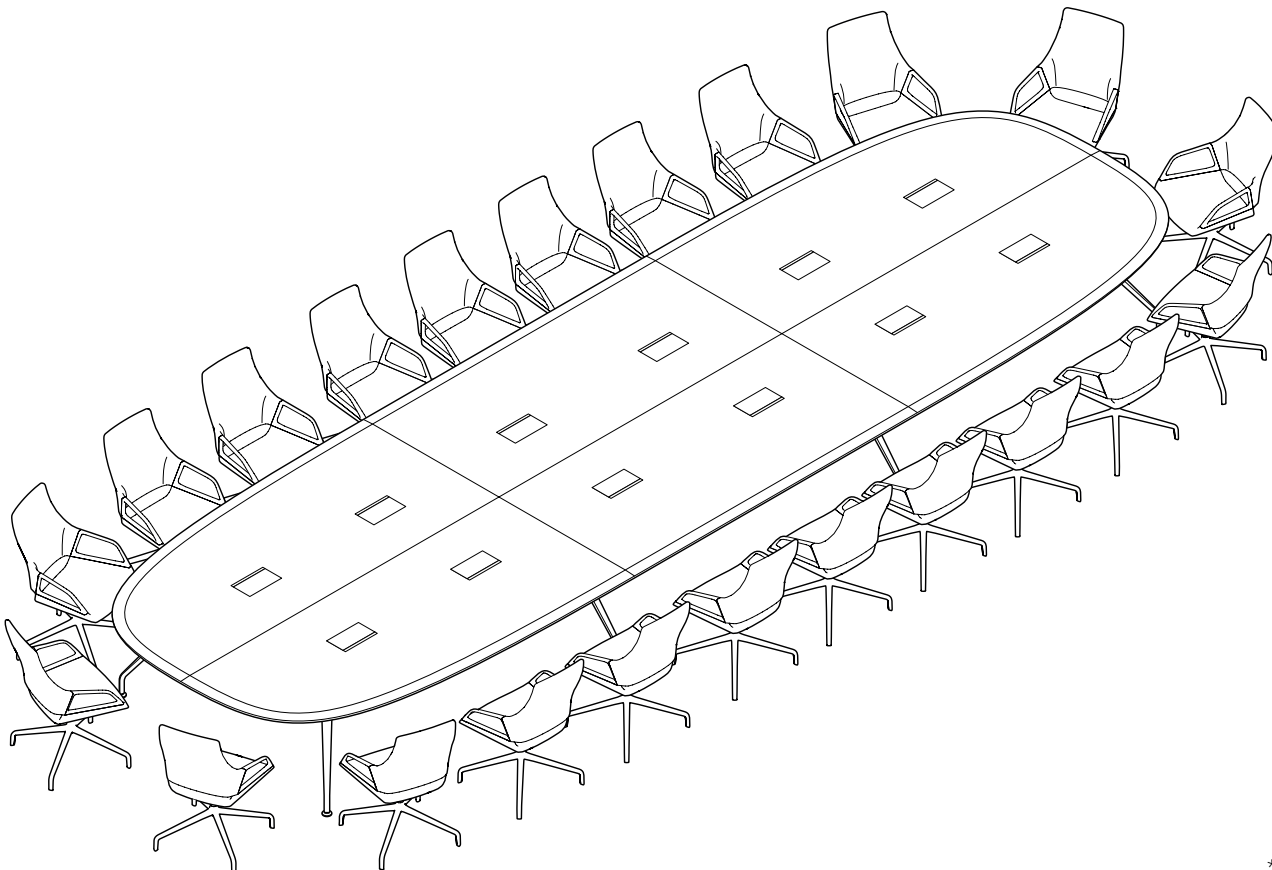

* Preis auf Anfrage



CHF

Steckdosenleiste

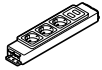

300/03

mit Einschubblechen und Zugentlastung*, mit 4 Steckfeldern, 3×Stromeinsatz, 1×Dateneinsatz mit 2×RJ45-Buchse Bei Bestellung bitte Länderstandard angeben
Bei Bestellung bitte Länderstandard angeben
* inkl. Befestigungsmaterial und Zuleitungskabel für Strom (300cm)

426

Steckdosenleiste



300/04

mit Einschubblechen und Zugentlastung*, mit 4 Steckfeldern, 2×Stromeinsatz, 1×Dateneinsatz mit 2×RJ45-Buchse, 1×Einsatz HDMI-Buchse
Bei Bestellung bitte Länderstandard angeben
* inkl. Befestigungsmaterial und Zuleitungskabel für Strom (300cm)

901

Vertikale Kabelführung

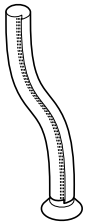

300/051

231

Vertikale Kabelführung für Tischbein

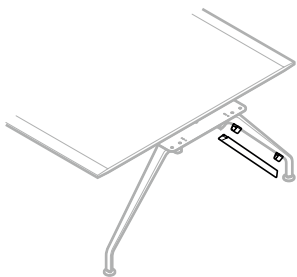

Halterungen zur Aufnahme der Kabel aus Kunststoff, am Gestellbein verschraubt, abnehmbare Abdeckung aus Stahlblech beschichtet in den Farben Signalweiß, Schwarz, Dunkelgrau strukturmatt oder Mocca- oder Silk metallic. Nachrüstung nicht möglich.

180

Zugentlastung für Kabelwanne



300/06

mit Einschubblech* (2Stück)
* inkl. Befestigungsmaterial

63

Programm 320 Yonda

Design: neunzig°design



Weitere
Informationen

Besonders nachhaltig konzipiertes, universell einsetzbares Schalenstuhlprogramm mit verschiedenen Gestellvarianten für Besprechungs- und Konferenzräume, Wartebereiche, Meetingzonen, Bistros und Kantinen, Hotelzimmer und den privaten Wohnbereich. Durch den Einsatz atmungsaktiver Polstermaterialien und einer 3D-Federung bietet der Sessel höchsten Sitzkomfort. Zudem kommt der vollpolsterte Schalenstuhl quasi vollständig ohne Verklebungen aus, was eine sortenreine Trennung aller Komponenten am Ende des Lebenszyklus ermöglicht.

Gestell

Vierbeingestell

Modelle 320/10, 320/11, 320/12

- Stahlrohrgestell, beschichtet oder glanzverchromt (mit umweltverträglichem Chrom-III-Oxyd)
- mit Universalgleitern aus gleitoptimiertem schwarzen PA 6 (mit Teflonanteil) für weiche und harte Böden
- bei empfindlichen Böden bitte mit Filzeinsatz bestellen (ohne Mehrpreis)

Vierbeingestell Massivholz

Modelle 320/20, 320/21, 320/22

- Beine aus FSC® zertifiziertem Massivholz Eiche (natur geölt) oder nach Wilkhahn-Holzfarbtonmuster, optional aus Massivholz Nussbaum (natur geölt)
- mit Universalgleitern aus gleitoptimiertem schwarzen PA 6 (mit Teflonanteil) für weiche und harte Böden
- bei empfindlichen Böden bitte mit Filzeinsatz bestellen (ohne Mehrpreis)
- Sitzträger aus Stahlplatte mit Stahlrundstäben in Schwarz strukturmatt beschichtet (RAL9011), zur Montage der Sitzschale sowie zur Aufnahme der vier Beine

Vier- und Fünfsternfuß

Gestell

- 30 Mocca metallic beschichtet
- 31 Silk metallic beschichtet
- 72 Aluminium hochglanzpoliert
- 85 Grau strukturmatt beschichtet (Pantone Cool Gray 10 C)
- 86 Graubeige strukturmatt beschichtet (Pantone 7530 C)
- 90 Schwarz strukturmatt beschichtet (RAL 9011)
- 93 Cremeweiß strukturmatt beschichtet (RAL9001)
- 94 Smaragdgrün strukturmatt beschichtet (Pantone 5477 C)
- 95 Siena-Rot strukturmatt beschichtet (Pantone 3523 C)

Vierbeiner

Gestell

- 30 Mocca metallic beschichtet
- 31 Silk metallic beschichtet
- 51 Glanzverchromt
- 85 Grau strukturmatt beschichtet (Pantone Cool Gray 10 C)
- 86 Graubeige strukturmatt beschichtet (Pantone 7530 C)
- 90 Schwarz strukturmatt beschichtet (RAL 9011)
- 93 Cremeweiß strukturmatt beschichtet (RAL9001)
- 94 Smaragdgrün strukturmatt beschichtet (Pantone 5477 C)

Vierbeiner Massivholz

Gestelle

- Massivholz Eiche, natur geölt
- Massivholz Eiche, weiß geölt
- Massivholz Eiche, schwarz lackiert
- Massivholz Nussbaum, natur geölt

Awards



reddot award
winner





Viersternfuß

Modelle 320/30, 320/31, 320/32

- Viersternfuß aus Aluminiumdruckguss, beschichtet oder hochglanzpoliert
- mit verdeckt integrierter, drehbarer Säule aus zweiteiligem Stahlrundrohr, in der Farbe Schwarz beschichtet, optional mit Rückstellmechanik
- Sitzträger aus geformtem Flachstahl mit konischem Anschlussstutzen aus Stahl, in der Farbe Schwarz strukturmatt beschichtet (RAL9011), Mocca-, Silk metallic oder farbgleich zur Schale beschichtet (Mehrpreis)
- optional mit dreidimensional wirksamer Wippe aus federndem Flachstahl in der Farbe Schwarz strukturmatt beschichtet (RAL9011) Mocca-, Silk metallic oder farbgleich zur Schale beschichtet (Mehrpreis)
- mit Tellergleitern aus Stahl in der Farbe Schwarz strukturmatt beschichtet (RAL9011), Mocca-, Silk metallic oder farbgleich zur Schale strukturmatt beschichtet (Mehrpreis)
- mit eingelegter Gleitfläche aus teflonbeschichtetem Gummi für harte und weiche Böden, optional mit Filzeinlage für empfindliche Böden
- optional mit lastabhängig gebremsten Doppellenkrollen aus schwarzem Polyamid nach DIN EN12529, als Standardausführung für Teppichböden; mit grauem Laufbelag aus Polyurethan für harte Böden

Fünfsternfuß

Modelle 320/00, 320/01, 320/02

- Fünfsternfuß aus Aluminiumdruckguss, beschichtet oder hochglanzpoliert
- mit stufenlos höhenstellbarer Gasdruckfeder, glanzverchromt oder in der Farbe Schwarz beschichtet mit Auslösehebel aus Stahlrundstab, in der Farbe Schwarz beschichtet
- Sitzträger aus geformtem Flachstahl mit zylindrischem Anschlussstutzen, in der Farbe Schwarz strukturmatt beschichtet (RAL9011) Mocca-, Silk metallic oder farbgleich zur Schale strukturmatt beschichtet (Mehrpreis)
- optional mit dreidimensional wirksamer Wippe aus federndem Flachstahl in der Farbe Schwarz strukturmatt beschichtet (RAL9011) Mocca-, Silk metallic oder farbgleich zur Schale beschichtet (Mehrpreis)
- lastabhängig gebremste Doppellenkrollen aus schwarzem Polyamid nach DIN EN12529, als Standardausführung für Teppichböden; mit grauem Laufbelag aus Polyurethan für harte Böden

Sitz und Rücken

- Einteilige, ergonomisch geformte Sitzschale mit Armlehnen aus BioComposit (70% recyceltes Polypropylen, 30% aus Abfallholz gewonnene Holzfasern)
- zusätzliches Sitzpolster mit FCKW-frei geschäumten PUR. Rücken zusätzlich mit Schnittschaum aufgepolstert
- komplett gepolstert, Innenseite mit Bezug mit 15 mm starkem, atmungsaktivem und feuchtigkeitsabführendem Polyester-Material (50% aus Recyclingfaser) vernäht

Hinweise

- Im Rahmen der Qualitätssicherung bieten wir kein weißes Leder (74/72). Alle anderen Standard-Lederfarben sind möglich.
- Durch die längere Einwirkung von UV-Strahlen können sich die Farben der BioComposit-Schale geringfügig verändern. Die materialtypischen dezenten Sprengel verweisen auf die nachhaltige Materialherkunft und stellen keinen Reklamationsgrund dar.
- Farbabweichungen bei der Kombination von Yonda mit seinen Sitzschalen aus BioComposit und anderen Stuhlmodellen, die mit Sitzschalen aus Polypropylen ausgestattet sind. Weiterhin treten geringe Farbunterschiede zwischen der BioComposit-Schale und den beschichteten Gestellen auf.

Normen

- Die Yonda Conference Multifunktionsstühle entsprechen ANSI/BIFMA X5.1.





Universalstuhl

□ 84 □ 60 ▣ 58
▣ 44



320/10

Vierbeinigestell, ungepolstert
Gestell beschichtet
Gestell glanzverchromt

Zubehör

320 Filzauflage
mit Antirutsch-Beschichtung in 5 Farben erhältlich

CHF

273

273

58

Bezugsmaterial

				60			
			51	64			
			54	65			
37			56	66	91		
38	47		68	92	74	87	

Universalstuhl

□ 84 □ 60 ▣ 58
▣ 44



320/11

Vierbeinigestell, mit Sitzpolster
Gestell beschichtet
Gestell glanzverchromt

Mehr-/Minderpreise

Konturpolsterung

CHF	CHF	CHF	CHF	CHF	CHF	CHF
376	408	427	448	478	516	592
376	408	427	448	478	516	592
39	39	39	39	39	39	39

				60			
			51	64			
			54	65			
38			56	66	91		
38	47		68	92	74	87	

Universalstuhl

□ 84 □ 60 ▣ 58
▣ 44



320/12

Vierbeinigestell, mit Innenpolster
Gestell beschichtet
Gestell glanzverchromt

CHF	CHF	CHF	CHF	CHF	CHF	CHF
580	636	669	698	746	913	1142
580	636	669	698	746	913	1142



Universalstuhl

84 60 60
44

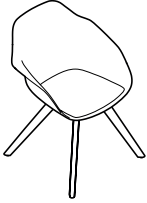

320/20

Vierbeinigestell Massivholz, ungepolstert
Eiche, natur geölt
Eiche, nach Wilkhahn- Farbtonmustern
Nussbaum, natur geölt

CHF

428
460
492

Zubehör

320 Filzauflage
mit Antirutsch-Beschichtung in 5 Farben erhältlich

58

Bezugsmaterial

	37	47	51	60	91	74	87
	38		54	64	92		88
			56	65			
			68	66			

Universalstuhl

84 60 60
44

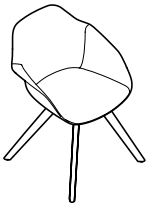

320/21

Vierbeinigestell Massivholz,
mit Sitzpolster
Eiche, natur geölt
Eiche, nach Wilkhahn- Farbtonmustern
Nussbaum, natur geölt

CHF CHF CHF CHF CHF CHF CHF

531 563 582 603 633 671 747
563 595 614 635 665 703 779
595 627 646 667 697 735 811

Mehr-/Minderpreise
Konturpolsterung

39 39 39 39 39 39 39

	38	47	51	60	91	74	87
			54	64	92		88
			56	65			
			68	66			

Universalstuhl

84 60 60
44

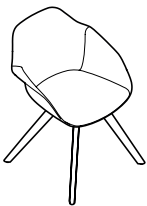

320/22

Vierbeinigestell Massivholz,
mit Innenpolster
Eiche, natur geölt
Eiche, nach Wilkhahn- Farbtonmustern
Nussbaum, natur geölt

CHF CHF CHF CHF CHF CHF CHF

735 791 824 853 901 1068 1297
767 823 856 885 933 1100 1329
799 855 888 917 965 1132 1361



Universalstuhl

☐84 ☐60 ☑60
☒44

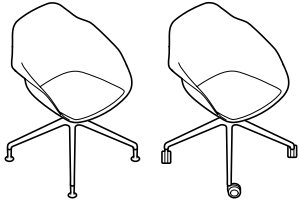

320/30

Viersternfußgestell auf Gleitern, drehbar
Gestell beschichtet
Gestell hochglanzpoliert

CHF

505
505

Mehr-/Minderpreise

3D-Federung
Rückstellautomatik
Rollen
Gestellanbindung und Gleiter beschichtet (außer Schwarz)

56
165
75
11

Zubehör

320 Filzauflage
mit Antirutsch-Beschichtung in 5 Farben erhältlich

58

Bezugsmaterial

				60			
				64			
			51	65			
			54	66	91		
	37		56	68	92	74	
	38	47					87

Universalstuhl

☐84 ☐60 ☑60
☒44

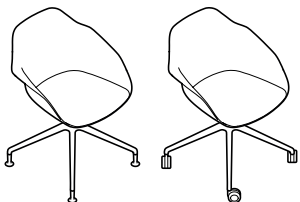

320/31

Viersternfußgestell auf Gleitern,
mit Sitzpolster, drehbar
Gestell beschichtet
Gestell hochglanzpoliert

CHF **CHF** **CHF** **CHF** **CHF** **CHF** **CHF**

608 640 659 680 710 748 824
608 640 659 680 710 748 824

Mehr-/Minderpreise

Konturpolsterung
3D-Federung
Rückstellautomatik
Rollen
Gestellanbindung und Gleiter
beschichtet (außer Schwarz)

39 39 39 39 39 39 39
56 56 56 56 56 56 56
165 165 165 165 165 165 165
75 75 75 75 75 75 75
11 11 11 11 11 11 11

				60			
				64			
			51	65			
			54	66	91	74	
	38	47	56	68	92	74	87
							87

Universalstuhl

☐84 ☐60 ☑60
☒44

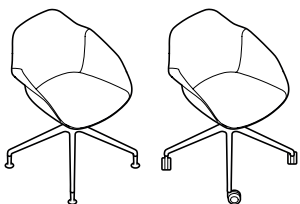

320/32

Viersternfußgestell auf Gleitern,
mit Innenpolster, drehbar
Gestell beschichtet
Gestell hochglanzpoliert

CHF **CHF** **CHF** **CHF** **CHF** **CHF** **CHF**

812 868 901 930 978 1145 1374
812 868 901 930 978 1145 1374

Mehr-/Minderpreise

3D-Federung
Rückstellautomatik
Rollen
Gestellanbindung und Gleiter
beschichtet (außer Schwarz)

56 56 56 56 56 56 56
165 165 165 165 165 165 165
75 75 75 75 75 75 75
11 11 11 11 11 11 11



Universalstuhl

☐81/91 ☐67 67
☐41/51

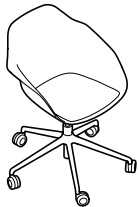

320/00

Fünfsternfußgestell auf Rollen, stufenlose Höheneinstellung
Gestell beschichtet
Gestell hochglanzpoliert

CHF

593
593

Mehr-/Minderpreise

3D-Federung
Gestellanbindung beschichtet (außer Schwarz)

56
11

Zubehör

320 Filzauflage
mit Antirutsch-Beschichtung in 5 Farben erhältlich

58

Bezugsmaterial

				60			
				64			
				65			
				66	91		
37				68		74	
38	47						87

Universalstuhl

☐81/91 ☐67 67
☐41/51

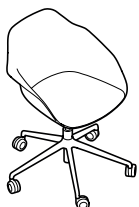

320/01

Fünfsternfußgestell auf Rollen, mit
Sitzpolster, stufenlose Höheneinstellung
Gestell beschichtet
Gestell hochglanzpoliert

CHF CHF CHF CHF CHF CHF CHF

696 728 747 768 798 836 912
696 728 747 768 798 836 912

Mehr-/Minderpreise

Konturpolsterung
3D-Federung
Gestellanbindung beschichtet (außer Schwarz)

39 39 39 39 39 39 39
56 56 56 56 56 56 56
11 11 11 11 11 11 11

				60			
				64			
				65			
				66	91		
				68		74	
38	47						87

Universalstuhl

☐81/91 ☐67 67
☐41/51

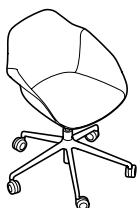

320/02

Fünfsternfußgestell auf Rollen, mit
Innenpolster, stufenlose Höheneinstellung
Gestell beschichtet
Gestell hochglanzpoliert

CHF CHF CHF CHF CHF CHF CHF

900 956 989 1019 1066 1233 1462
900 956 989 1019 1066 1233 1462

Mehr-/Minderpreise

3D-Federung
Gestellanbindung beschichtet (außer Schwarz)

56 56 56 56 56 56 56
11 11 11 11 11 11 11

Programm 321 Yonda Conference

Design: neunzig°design



Weitere
Informationen

Besonders nachhaltig konzipiertes, universell einsetzbares Schalenstuhlprogramm mit verschiedenen Gestellvarianten für Besprechungs- und Konferenzräume, Wartebereiche, Meetingzonen, Bistros und Kantinen, Hotelzimmer und den privaten Wohnbereich. Durch den Einsatz atmungsaktiver Polstermaterialien und einer 3D-Federung bietet der Sessel höchsten Sitzkomfort. Zudem kommt der vollpolsterte Schalenstuhl quasi vollständig ohne Verklebungen aus, was eine sortenreine Trennung aller Komponenten am Ende des Lebenszyklus ermöglicht.

Gestell

Vierbeingestell

Modelle 321/13

- Stahlrohrgestell, beschichtet oder glanzverchromt (mit umweltverträglichem Chrom-III-Oxyd)
- mit Universalgleitern aus gleitoptimiertem schwarzen PA 6 (mit Teflonanteil) für weiche und harte Böden
- bei empfindlichen Böden bitte mit Filzeinsatz bestellen (ohne Mehrpreis)

Vierbeingestell Massivholz

Modelle 321/23

- Beine aus FSC® zertifiziertem Massivholz Eiche (natur geölt) oder Massivholz Eiche nach Wilkhahn-Holzfarbtonmuster, optional aus Massivholz Nussbaum (natur geölt)
- mit Universalgleitern aus gleitoptimiertem schwarzen PA 6 (mit Teflonanteil) für weiche und harte Böden
- bei empfindlichen Böden bitte mit Filzeinsatz bestellen (ohne Mehrpreis)
- Sitzträger aus Stahlplatte mit Stahlrundstäben in Schwarz strukturmatt beschichtet (RAL9011), zur Montage der Sitzschale sowie zur Aufnahme der vier Beine

Vier- und Fünfsternfuß

Gestell

- 30 Mocca metallic beschichtet
- 31 Silk metallic beschichtet
- 72 Aluminium hochglanzpoliert
- 85 Grau strukturmatt beschichtet (Pantone Cool Gray 10 C)
- 86 Graubeige strukturmatt beschichtet (Pantone 7530 C)
- 90 Schwarz strukturmatt beschichtet (RAL 9011)
- 93 Cremeweiß strukturmatt beschichtet (RAL 9001)
- 94 Smaragdgrün strukturmatt beschichtet (Pantone 5477 C)
- 95 Siena-Rot strukturmatt beschichtet (Pantone 3523 C)

Vierbeiner Massivholz

Gestell

- Massivholz Eiche, natur geölt
- Massivholz Eiche, weiß geölt
- Massivholz Eiche, schwarz lackiert
- Massivholz Nussbaum, natur geölt

Vierbeiner

Gestell

- 30 Mocca metallic beschichtet
- 31 Silk metallic beschichtet
- 51 Glanzverchromt
- 85 Grau strukturmatt beschichtet (Pantone Cool Gray 10 C)
- 86 Graubeige strukturmatt beschichtet (Pantone 7530 C)
- 90 Schwarz strukturmatt beschichtet (RAL 9011)
- 91 Weiß strukturmatt beschichtet (RAL 9016)
- 93 Cremeweiß strukturmatt beschichtet (RAL 9001)



Viersternfuß Modelle 321/33

- Viersternfuß aus Aluminiumdruckguss, beschichtet oder hochglanzpoliert
- mit verdeckt integrierter, drehbarer Säule aus zweiteiligem Stahlrundrohr, in der Farbe Schwarz beschichtet
- optional mit Rückstellmechanik
- Sitzträger aus geformtem Flachstahl mit konischem Anschlussstutzen aus Stahl, in der Farbe Schwarz strukturmatt beschichtet (RAL9011) oder farbgleich zum Gestell strukturmatt beschichtet (Mehrpreis)
- optional mit dreidimensional wirksamer Wippe aus federndem Flachstahl in der Farbe Schwarz strukturmatt beschichtet (RAL9011) oder farbgleich zum Gestell beschichtet (Mehrpreis)
- mit Tellerleitern aus Stahl in der Farbe Schwarz strukturmatt beschichtet (RAL9011) oder farbgleich zum Gestell strukturmatt beschichtet (Mehrpreis) mit eingelegter Gleitfläche aus teflonbeschichtetem Gummi für harte und weiche Böden, optional mit Filzeinlage für empfindliche Böden
- optional mit lastabhängig gebremsten Doppellenkrollen aus schwarzem Polyamid nach DIN EN12529, als Standardausführung für Teppichböden; mit grauem Laufbelag aus Polyurethan für harte Böden

Fünfsternfuß Modelle 321/03

- Fünfsternfuß aus Aluminiumdruckguss, beschichte oder hochglanzpoliert
- mit stufenlos höheneinstellbarer Gasdruckfeder, glanzverchromt oder in der Farbe Schwarz beschichtet mit Auslösehebel aus Stahlrundstab, in der Farbe Schwarz beschichtet
- Sitzträger aus geformtem Flachstahl mit zylindrischem Anschlussstutzen, in der Farbe Schwarz strukturmatt beschichtet (RAL9011) oder farbgleich zum Gestell strukturmatt beschichtet (Mehrpreis)
- optional mit dreidimensional wirksamer Wippe aus federndem Flachstahl in der Farbe Schwarz strukturmatt beschichtet (RAL9011) oder farbgleich zum Gestell beschichtet (Mehrpreis)
- lastabhängig gebremste Doppellenkrollen aus schwarzem Polyamid nach DIN EN12529, als Standardausführung für Teppichböden; mit grauem Laufbelag aus Polyurethan für harte Böden.

Sitz und Rücken

- Einteilige, ergonomisch geformte Sitzschale mit Armlehnen aus BioComposit (70% recyceltes Polypropylen, 30% aus Abfallholz gewonnene Holzfasern)
- zusätzliches Sitzpolster mit FCKW-frei geschäumten PUR. Rücken zusätzlich mit Schnittschaum aufgepolstert
- komplett gepolstert, Innenseite mit Bezug mit 15 mm starkem, atmungsaktivem und feuchtigkeitsabführendem Polyester-Material (50% aus Recyclingfaser) vernäht



Universalstuhl

☐ 85 ☐ 60 ☑ 58
☑ 45



321/13

Vierbeingestell, vollumpolstert
Gestell beschichtet
Gestell glanzverchromt

	38	47	51 54 56	60 64 65 66 68	91 92	74	87
CHF	CHF	CHF	CHF	CHF	CHF	CHF	CHF
	834	909	988	1019	1098	1226	1829
	834	909	988	1019	1098	1226	1829

Universalstuhl

☐ 85 ☐ 60 ☑ 60
☑ 45

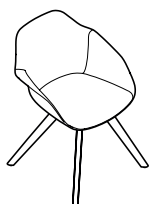

321/23

Vierbeingestell Massivholz,
vollumpolstert

Eiche, natur geölt
Eiche, nach Wilkhahn- Farbtonmustern
Nussbaum, natur geölt

	38	47	51 54 56	60 64 65 66 68	91 92	74	87
CHF	CHF	CHF	CHF	CHF	CHF	CHF	CHF
	989	1064	1143	1174	1253	1381	1984
	1021	1096	1175	1206	1285	1413	2016
	1053	1128	1207	1238	1317	1445	2048



Universalstuhl

☐85 ☐60 60
☒45

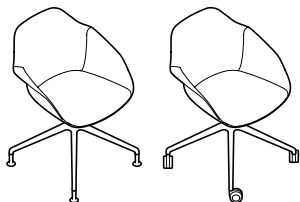

321/33

Viersternfußgestell auf Gleitern,
vollumpolstert, drehbar
Gestell beschichtet
Gestell hochglanzpoliert

Mehr-/Minderpreise

Gestellanbindung beschichtet (außer Schwarz)
3D-Federung
Rückstellautomatik
Rollen

	38	47	51 54 56	60 64 65 66 68	91 92	74	87
	CHF	CHF	CHF	CHF	CHF	CHF	CHF
	1065	1140	1219	1250	1329	1457	2060
	1065	1140	1219	1250	1329	1457	2060
	11	11	11	11	11	11	11
	56	56	56	56	56	56	56
	165	165	165	165	165	165	165
	75	75	75	75	75	75	75

Universalstuhl

☐82/92 ☐67 67
☒42/52

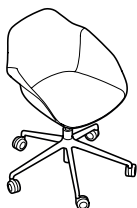

321/03

Fünfsternfußgestell auf Rollen, vollumpolstert,
stufenlose Höheneinstellung
Gestell beschichtet
Gestell hochglanzpoliert

Mehr-/Minderpreise

Gestellanbindung beschichtet (außer Schwarz)
3D-Federung

	38	47	51 54 56	60 64 65 66 68	91 92	74	87
	CHF	CHF	CHF	CHF	CHF	CHF	CHF
	1153	1228	1307	1338	1417	1545	2148
	1153	1228	1307	1338	1417	1545	2148
	11	11	11	11	11	11	11
	56	56	56	56	56	56	56

Programm 322

Yonda Lounge

Design: neunzig°design



Weitere
Informationen

Hochwertig gestaltetes, eigenständiges und komfortables Loungeprogramm, bestehend aus Sesseln mit drei verschiedenen Gestellvarianten, passendem Polsterhocker und Ottomane sowie Beistell-tischen mit kieselsteinförmigen Tischplatten. Die geräumig-organische Form der vollumpolsterten Schale vermittelt Geborgenheit und bietet durch die fließend in die Kontur integrierten Armlehnen, die Abstützung im unteren und die Elastizität im oberen Rückenbereich einen angenehmen Sitzkomfort. Geeignet für Empfang und Lobby, informelle Kommunikationszonen, hochwertige Pausen- und Wohnbereiche.

Loungesessel

Gestell

Kufengestell

Modell 322/14

- Kufengestell aus Stahlrundstab, Durchmesser 12 mm, beschichtet oder glanzverchromt (mit umweltverträglichem Chrom-III-Oxyd)
- beschichtete Gestelle grundsätzlich, glanzverchromte Gestelle auf Wunsch mit Universalgleitern aus schwarzem Polyamid
- bei empfindlichen Böden bitte mit Filzeinsatz bestellen (ohne Mehrpreis)

Vierbeingestell Massivholz

Modell 322/14

- Beine aus FSC® zertifiziertem Massivholz Eiche (natur geölt) oder Eiche Massivholz nach Wilkhahn-Holzfarbtonmuster, optional aus Massivholz Nussbaum (natur geölt)
- mit Universalgleitern aus gleitoptimiertem schwarzem PA 6 (mit Teflonanteil) für weiche und harte Böden
- bei empfindlichen Böden bitte mit Filzeinsatz bestellen (ohne Mehrpreis)
- Sitzträger aus Stahlrundstäben, Durchmesser 18 mm, in Schwarz strukturmatt beschichtet, zur Montage der Sitzschale sowie zur Aufnahme der vier Beine

Vierbeiner Massivholz

Gestelle

Massivholz Eiche, natur geölt
Massivholz Eiche, weiß geölt
Massivholz Eiche, schwarz lackiert
Massivholz Nussbaum, natur geölt

Tische

Kufengestell

30 Mocca metallic beschichtet
31 Silk metallic beschichtet
51 Glanzverchromt
90 Schwarz strukturmatt beschichtet (RAL 9011)
91 Weiß strukturmatt beschichtet (RAL 9016)

Loungesessel und Ottomane

Vierarmiges Fußkreuz

30 Mocca metallic beschichtet
31 Silk metallic beschichtet
72 Aluminium hochglanzpoliert
90 Schwarz strukturmatt beschichtet (RAL 9011)
91 Weiß strukturmatt beschichtet (RAL 9016)

Säulenabdeckung

Schwarz beschichtet
Schwarz beschichtet
Schwarz beschichtet
Schwarz beschichtet
Schwarz beschichtet

Kufengestell

30 Mocca metallic beschichtet
31 Silk metallic beschichtet
51 Glanzverchromt
90 Schwarz strukturmatt beschichtet (RAL 9011)
91 Weiß strukturmatt beschichtet (RAL 9016)

Awards





Vierarmiges Fußkreuz Modelle 322/34, 322/44

- Vierarmiges Fußkreuz aus Aluminiumdruckguss, beschichtet oder hochglanzpoliert
- mit verdeckt integrierter, drehbarer Säule aus zweiteiligem Stahlrundrohr, Schwarz oder Weiß beschichtet, optional mit Rückstellautomatik
- Trägerplatte aus Stahl, Schwarz oder Weiß strukturmatt oder Mocca- oder Silk metallic beschichtet, zur Montage der Polsterschale
- mit Universalgleitern aus gleitoptimiertem schwarzem PA 6 (mit Teflonanteil) für weiche und harte Böden
- bei empfindlichen Böden bitte mit Filzeinsatz bestellen (ohne Mehrpreis)
- Modell 322/44 Fußkreuz mit Ringrollen aus schwarzem Polyamid nach DIN EN 12529 als Standardausführung für Teppichböden; optional mit grauem Laufbelag aus Polyurethan für harte Böden (Sitzhöhe 38 cm, Gesamthöhe 110 cm)
- Optional mit tropfenförmigem **Tablar** aus durchgefärbtem HPL in Schwarz (Softmatt) oder Weiß, 12 m
- Kante umlaufend gefast, Abmessungen 47×37 cm
- Montage des Tablars an Tablarträger aus Stahlrundrohr, Schwarz oder Weiß strukturmatt oder Mocca- oder Silk metallic beschichtet
- auf Wunsch auf linker oder rechter Seite des Sessels an der Drehsäule befestigt (bei Bestellung bitte angeben)
- Montageplatte an Tablarträger immer schwarz strukturmatt beschichtet
- Tablar auf Tablarträger frei drehbar

Sitz und Rücken

- Einteilige, ergonomisch geformte Sitzschale mit integrierten Armlehnen, bestehend aus 100% ABS-Rezyklat.
- mit Stahlverstärkung zur Stabilisierung unterhalb der Sitzfläche
- Schale komplett FCKW-frei umschäumt mit Polyurethan-Formschaum
- Bezüge austauschbar mit Niederhaltern in Y-Form in der Rückenlehne
- Separates und austauschbares Sitzpolster mit Niederhalter als bezogenes Polsterdoppel aus Formsperrholz mit Formschaum aus FCKW-frei geschäumtem Polyurethan, sortenrein trennbar
- Polsterdoppel unter der Sitzfläche verschraubt und zerstörungsfrei demontierbar

Polsterhocker

- Korpus aus verschraubtem FSC®-zertifiziertem Sperrholz, FCKW-frei umschäumt mit Polyurethan-Formschaum
- Polsterkorpus drehbar, mit runder Bodenplatte aus 9 mm starkem PET-Vlies mit bis zu 50 % Recyclinganteil in der Farbe Anthrazit und verschraubtem Drehring aus schwarz durchgefärbtem Polycarbonat

Ottomane

- Kufengestell aus Stahlrundstab, Durchmesser 12 mm, beschichtet oder glanzverchromt (mit umweltverträglichem Chrom-III-Oxyd).
- beschichtete Gestelle grundsätzlich, glanzverchromte Gestelle auf Wunsch mit Universalgleitern aus schwarzem Polyamid
- bei empfindlichen Böden bitte mit Filzeinsatz bestellen (ohne Mehrpreis)
- Polsterkörper aus Sperrholz, FCKW-frei umschäumt mit Polyurethan-Formschaum
- Bezüge austauschbar

Tische

Gestell

- Gesamthöhe 42 bzw. 52 cm, mit Kufengestell aus Stahlrundstab, Durchmesser 12 mm, beschichtet oder glanzverchromt (mit umweltverträglichem Chrom-III-Oxyd)
- beschichtete Gestelle grundsätzlich, glanzverchromte Gestelle auf Wunsch mit Universalgleitern aus schwarzem Polyamid
- bei empfindlichen Böden bitte mit Filzeinsatz bestellen (ohne Mehrpreis)

Trägermaterial Tischplatte

- Spanplatte

Plattengruppe 1 – Schichtstoff

- Plattenstärke 17 mm

Variante 1

- Unidekor nach Wilkhahn-Farb- und Oberflächenmuster
- farbgleiche Kunststoffkante

- **Holzdekor** nach Wilkhahn-Farb- und Oberflächenmuster
- farbgleiche Kunststoffkante

Variante 2

- Softmatt nach Wilkhahn-Farb- und Oberflächenmuster
- reflektionsarme Soft-Touch-Oberfläche mit Anti-Fingerprint-Eigenschaften
- farbgleiche Kunststoffkante



Kunststoffkante gerade

Plattengruppe 2 – Furnier

- Plattenstärke 17 mm

Variante 1

- Eiche-, Asteiche-, Kernesche- oder Eschefurnier nach Wilkhahn-Holzfarbtonmuster
- Holz-kante, weitestgehend farbgleich mit dem Furnier

Variante 2

- Nussbaum-, Räuchereiche- oder Schwarznussfurnier mit Splint nach Wilkhahn-Holzfarbtonmuster
- Holz-kante, weitestgehend farbgleich mit dem Furnier

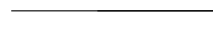

Holz-kante gerade

Plattengruppe 7 – HPL durchgefärbt

- Plattenstärke 12 mm
- Tischplatte aus durchgefärbtem HPL (High Pressure Laminate) in Weiß oder mit reflektionsarmer Soft-Touch-Oberfläche mit Anti-Fingerprint-Eigenschaften in Schwarz Softmatt
- Kante farbgleich zur Tischplatte



E5 – 1 HPL-Vollkern-Kante gefast, 4 mm Radius

Hinweise

- Im Rahmen der Qualitätssicherung bieten wir weißes Leder (74/72) nicht an. Alle anderen Standard-Lederfarben sind möglich.



Lounge-Sessel

□104 □79 ▣69
☑32

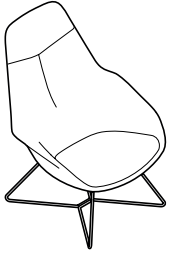

322/14

Schale vollumpolstert, mit eingearbeitetem
Sitzkissen
Kufengestell
Gestell beschichtet
Gestell glanzverchromt

Mehr-/Minderpreise

Universalgleiter für Gestell glanzverchromt
(optional mit Filzeinlage)

	38	47	51 54 56	60 64 65 66 68	91 92	74	87
	CHF	CHF	CHF	CHF	CHF	CHF	CHF
	1742	1752	1787	1821	1967	2439	3507
	1742	1752	1787	1821	1967	2439	3507
	14	14	14	14	14	14	14

Lounge-Sessel

□104 □79 ▣84
☑32

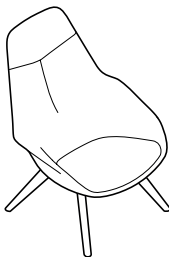

322/24

Schale vollumpolstert, mit eingearbeitetem
Sitzkissen,
Vierbeingestell Massivholz,
Eiche, natur geölt
Eiche nach Wilkhahn- Farbtonmustern
Nussbaum, natur geölt

	38	47	51 54 56	60 64 65 66 68	91 92	74	87
	CHF	CHF	CHF	CHF	CHF	CHF	CHF
	1944	1954	1989	2023	2169	2641	3709
	1975	1985	2020	2054	2200	2672	3740
	2006	2016	2051	2085	2231	2703	3771

Lounge-Sessel

□104 □79 ▣84
☑32

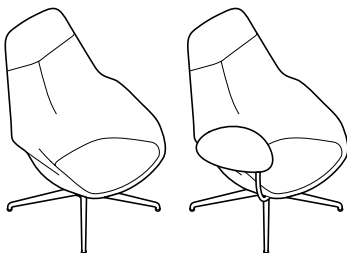

322/34

Schale vollumpolstert, mit eingearbeitetem
Sitzkissen
Vierarmiges Fußkreuz, drehbar
Gestell beschichtet
Gestell hochglanzpoliert

Mehr-/Minderpreise

Rückstellautomatik
Tablar schwenkbar
Montage links oder rechts (bei
Bestellung bitte angeben)

	38	47	51 54 56	60 64 65 66 68	91 92	74	87
	CHF	CHF	CHF	CHF	CHF	CHF	CHF
	1955	1965	2000	2034	2180	2652	3720
	1955	1965	2000	2034	2180	2652	3720
	165	165	165	165	165	165	165
	449	449	449	449	449	449	449



Lounge-Sessel

110 79 84
38

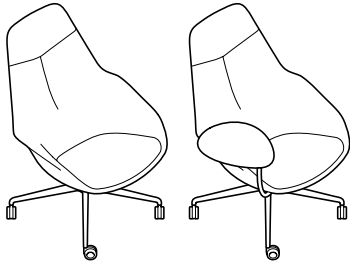

322/44

Schale vollumpolstert, mit eingearbeitetem
 Sitzkissen
 Vierarmiges Fußkreuz, auf Rollen
 Gestell beschichtet
 Gestell hochglanzpoliert

Mehr-/Minderpreise

Tablar schwenkbar
 Montage links oder rechts (bei
 Bestellung bitte angeben)

	38	47	51 54 56	60 64 65 66 68	91 92	74	87
	CHF	CHF	CHF	CHF	CHF	CHF	CHF
	2078	2088	2123	2157	2303	2775	3843
	2078	2088	2123	2157	2303	2775	3843
	449	449	449	449	449	449	449

Ottomane

43 64 50



322/1

Vollumpolstert
 Kufengestell
 Gestell beschichtet
 Gestell glanzverchromt

Mehr-/Minderpreise

Universalgleiter für Gestell glanzverchromt
 (optional mit Filzeinlage)

	38	47	51 54 56	60 64 65 66 68	91 92	74	87
	CHF	CHF	CHF	CHF	CHF	CHF	CHF
	730	740	764	785	910	1056	1472
	730	740	764	785	910	1056	1472
	14	14	14	14	14	14	14

Hocker

43 57 45

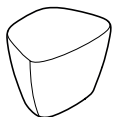

322/2

Vollumpolstert
 drehbar

	38	47	51 54 56	60 64 65 66 68	91 92	74	87
	CHF	CHF	CHF	CHF	CHF	CHF	CHF
	775	785	809	830	955	1101	1528



1 Schichtstoff Variante 1	1 Schichtstoff Variante 2	7 HPL durchgefärbt	2 Furnier Variante 1	2 Furnier Variante 2
CHF	CHF	CHF	CHF	CHF

Winkel



322/5

H 52, B 61, T 48
Beistelltisch mit Kufengestell
Gestell beschichtet
Gestell glanzverchromt

617	797	752	853	931
617	797	752	853	931

Mehr-/Minderpreise

Universalgleiter für Gestell glanzverchromt
(optional mit Filzeinlage)

14	14	14	14	14
----	----	----	----	----

Winkel



322/6

H 42, B 82, T 64
Beistelltisch mit Kufengestell
Gestell beschichtet
Gestell glanzverchromt

719	899	854	955	1033
719	899	854	955	1033

Mehr-/Minderpreise

Universalgleiter für Gestell glanzverchromt
(optional mit Filzeinlage)

14	14	14	14	14
----	----	----	----	----





Programm 361 Ceno

Design: Läufer + Keichel



Weitere
Informationen

Vierbeiniger, stapelbarer Besprechungsstuhl für die Einrichtung von Konferenzräumen sowie hochwertigen Restaurant- oder Casinobereichen.

Gestell

- Gestell aus massivem Aluminium, glanzverchromt oder beschichtet
- Schwarze Universalgleiter aus Kunststoff für alle Bodenvarianten, optional mit zusätzlichen Filzgleitern

Sitz und Rücken

- Sitzrahmen aus Aluminiumdruckguss, glanzverchromt oder beschichtet
- Elastische Rückenschale aus Polypropylen, verstärkt durch zwei Sechskantstahlstäbe als Verbindung zwischen Sitz und Rücken
- Rückenschale komplett umschäumt mit Polyurethan
- Sitzpolster aus Polyurethan-Formschaumteil
- Sitzwanne aus schwarz durchgefärbtem Kunststoff
- Rücken- und Sitzpolster austauschbar
- Zweiteiliger, austauschbarer Bezug

Armlehnen

- Armlehnen aus Polyamid in der Farbe Schwarz

Normen

- Die Ceno Besucherstuhl entsprechen ANSI/BIFMAX5.1.

Besprechungsstühle

Gestell

- 30 Mocca metallic beschichtet
- 31 Silk metallic beschichtet
- 51 Glanzverchromt
- 53 Schwarz beschichtet (RAL9011)
- 60 Silber seidenmatt beschichtet (RAL9006)
- 90 Schwarz strukturmatt beschichtet (RAL9011)



Mittelhoher Rücken

☐ 80 ☐ 52 ☑ 54
☒ 47

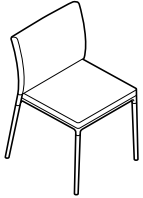

361/5

mit Sitz- und Rückenpolster,
stapelbar bis 8 Stück freistehend
Gestell Aluminium beschichtet

Mehr-/Minderpreise

Gestell Aluminium glanzverchromt

				60 64 65 66 68			
	38	47	51 54 56	91 92	74	87	
	CHF	CHF	CHF	CHF	CHF	CHF	CHF
	690	719	777	821	889	1055	1223
	81	81	81	81	81	81	81

Mittelhoher Rücken

☐ 80 ☐ 58 ☑ 54
☒ 47



361/6

Armlehnen Polyamid
mit Sitz- und Rückenpolster
stapelbar bis 8 Stück freistehend
Gestell Aluminium beschichtet

Mehr-/Minderpreise

Gestell Aluminium glanzverchromt

				60 64 65 66 68			
	38	47	51 54 56	91 92	74	87	
	CHF	CHF	CHF	CHF	CHF	CHF	CHF
	853	882	940	984	1052	1218	1386
	81	81	81	81	81	81	81



			60 64 65 66 68			
38	47	51 54 56	91 92	74	87	
CHF	CHF	CHF	CHF	CHF	CHF	CHF
769	798	856	900	968	1134	1302
81	81	81	81	81	81	81

Hoher Rücken

85 52 54
 47

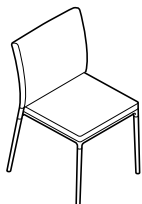

362/5

mit Sitz- und Rückenpolster,
stapelbar bis 8 Stück freistehend
Gestell Aluminium beschichtet

Mehr-/Minderpreise

Gestell Aluminium glanzverchromt

Hoher Rücken

85 58 54
 47

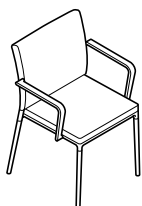

362/6

Armlehnen Polyamid
mit Sitz- und Rückenpolster,
stapelbar bis 8 Stück freistehend
Gestell Aluminium beschichtet

Mehr-/Minderpreise

Gestell Aluminium glanzverchromt

			60 64 65 66 68			
38	47	51 54 56	91 92	74	87	
CHF	CHF	CHF	CHF	CHF	CHF	CHF
932	961	1019	1063	1131	1297	1465
81	81	81	81	81	81	81

CHF

Transportkarre

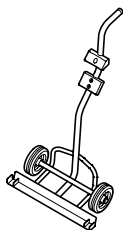

360

für 8 stapelbare Besprechungsstühle

832

Schwarze Universalgleiter aus Kunststoff für alle Bodenvarianten, bei Holzböden (z. B. Parkett) bitte mit zusätzlichen Filzgleitern bestellen (jeweils ohne Mehrpreis).

Programm 440 Confair Next

Design: Wilkhahn



Weitere
Informationen

Mobiles und flexibles Einrichtungsprogramm für die dynamische, selbstorganisierte Teamarbeit in multifunktionalen Kommunikationsräumen. Integrierte und adaptive Technologie verbessert die Zusammenarbeit von hybriden Teams.

Media-Wall

Design: Wilkhahn

Mobile Multimedia-Wand zur Visualisierung digitaler und analoger Inhalte. Mit Monitorhalter für Bildschirme bis max. 65 Zoll und max. 40 kg. Diverse integrierte Konnektivitätsoptionen. Kompatibel mit Liteboard 443/10 (63×140 cm).

Korpus

- Stahlrahmenkonstruktion, beschichtet, farbgleich zum Gestell
- Vorder- und Rückseite beplankt mit 8 mm Akustikvlies, dunkelgrau, optional stoffbezogen mit Bezugsmaterial 380 Era 170 oder 400 Renewed Loop Screen
- Rückseite magnetisch befestigt, abnehmbar für innenliegende Verkabelung
- Monitorhalterung mit VESA-Lochmuster (50×50 mm bis 800×400 mm) aus Stahl, beschichtet, schwarz
- optionale Ablage aus Stahlblech (70×12 cm), beschichtet, farbgleich zum Gestell, oder aus Massivholz Eiche (74×13,5 cm), natur geölt
- optional mit beidseitigen Schienen aus Stahl zur Aufnahme von Liteboards (63×140 cm), beschichtet, farbgleich zum Gestell, mit Filz ausgekleidet

Gestell

- Fußausleger aus Stahl, beschichtet, wahlweise schwarz strukturmatt (RAL 9011), weiß strukturmatt (RAL 9016), silber seidenmatt (RAL 9006) oder Mocca- oder Silk metallic
- vier Lenkrollen (Ø75 mm) mit Feststeller, wahlweise schwarz oder weiß mit schwarzer Lauffläche für harte Böden oder farbgleicher Lauffläche für weiche Böden

Konnektivität

Bei Bestellung bitte Länderstandard angeben: DE, UK, CH oder FR

- integrierte Stromverteilung mit Steckdosenleiste 4-fach und Kabeldurchführungen
- zentrales Zuleitungskabel (700 cm), zur Signalisierung in Rot, mit automatischem Kabelaufroller, wahlweise rechts oder links in Blickrichtung zum Monitor
- optional zwei in den Rahmen integrierte Technischelemente (je Ø60 mm), seitengleich zum Zuleitungskabel rechts oder links, Einsätze:
 - Kabeldurchlass aus Kunststoff, schwarz und/ oder
 - Stromeinsatz und/ oder
 - USB-C (22W) + USB-A (18W) Charger (Ladestandards: Power Delivery USB 3.1 PD, Qualcomm Quick Charge USBQC 3.0) und/ oder
 - HDMI 2.0 Buchse (Keystone, ohne Kabel) und USB-C 3.1 Modul PD 60W Buchse/Stecker (Kabellänge 50 cm)

Normen

- GS Zeichen in Vorbereitung.

Awards



Display-Rack

Design: Wilkhahn

Mobiler Monitorhalter für Bildschirme bis max. 85 Zoll und max. 85 kg. Elektromotorisch um 65 cm höhenverstellbar. Diverse integrierte Konnektivitätsoptionen.

Korpus

- Stahlrahmenkonstruktion, beschichtet, farbgleich zum Gestell
- Vorder- und Rückseite beplankt mit 8 mm Akustikvlies in Dunkelgrau, optional stoffbezogen mit Bezugsmaterial 380 Era 170 oder 400 Renewed Loop Screen
- Rückseite magnetisch befestigt, abnehmbar für innenliegende Verkabelung
- Monitorhalterung mit VESA-Lochmuster (50×50 mm bis 800×400 mm) aus Stahl, beschichtet, schwarz
- Ablage aus Stahlblech (90×15 cm), beschichtet, farbgleich zum Gestell, optional aus Massivholz Eiche (94×19 cm), natur geölt

Gestell

- Fußausleger aus Stahl, beschichtet, wahlweise schwarz strukturmatt (RAL 9011), weiß strukturmatt (RAL 9016), silber seidenmatt (RAL 9006) oder Mocca- oder Silk metallic
- vier Lenkrollen (Ø100 mm) mit Feststeller, wahlweise schwarz oder weiß mit schwarzer Lauffläche für harte Böden

Konnektivität

- integrierte Stromverteilung mit Steckdosenleiste 4-fach und 3-fach, Kabeldurchführungen und Halterung für technisches Zubehör, wie z. B. Mini PC
- zentrales Zuleitungskabel (700 cm), zur Signalisierung in Rot, mit automatischem Kabelaufroller, links in Blickrichtung zum Monitor

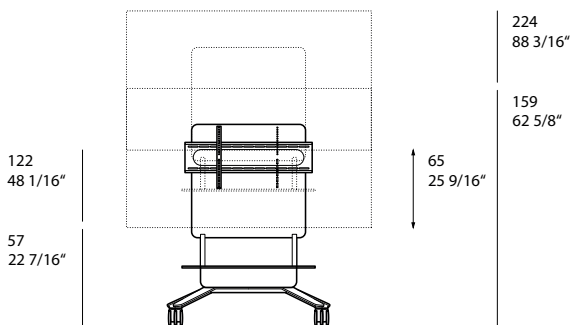

Die Bildschirmhöhe ist abhängig vom Bildschirmmodell. Hier: 75 Zoll



Liteboard

Design: Wilkhahn

Tragbares Ultraleichtboard mit beidseitiger Whiteboard-Funktion, wahlweise in 140 cm (ca. 6 kg) oder 180 cm Höhe (ca. 7,7 kg). Kompatibel mit Media-Wall 442/00, Wandschienen-Set 443/12, Board-Tisch 441/3, Rollhocker 444/1, Board-Server 446/10 und Transportwagen 446/11.

- Plattenstärke 14 mm
- beidseitig mit Schichtstoff Hochglanz belegt, wahlweise weiß oder sandfarben, mit farbgleicher Kunststoffkante, optional mit Stoßprofil
- beschreibbar mit Tafelschreibern, trocken abwischbar
- optional magnethaftend

Hinweis

- Durch die hochglänzende Oberfläche entsteht eine erhöhte Lichtreflexion (Spiegeleffekt), daher nicht als Projektionsfläche geeignet.
- Durch die zum Schreiben optimierte Hochglanzoberfläche können sichtbare Unregelmäßigkeiten in der Oberflächenstruktur auftreten, die auf das Material und das Fertigungsverfahren zurückzuführen sind.

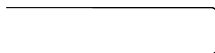

Kunststoffkante gerade



Alternativ: Kante gerade mit Stoßprofil

Mini-Liteboard

Design: Wilkhahn

Kleinformatiges (ca. DIN A2-Format, 1,75 kg), magnethaftendes Whiteboard als ideale Ergänzung für Einzel- und Gruppenarbeiten in Workshops. Kompatibel mit Wandschienen-Set 443/12, Whiteboard 443/20, Mix-Whiteboard 443/21 und Mini-Liteboard-Tablar 446/12.

- Trägermaterial und Kante aus 8 mm Akustikvlies in Dunkelgrau
- vorderseitiges Stahlblech mit Board-Funktion, beschichtet, wahlweise weiß (ähnl. RAL 9016) oder sandfarben (ähnl. Pantone 7528)
- vorderseitig beschreibbar mit Tafelschreibern, trocken abwischbar, magnethaftend
- rückseitig vier Magnete und ein Distanzstück zur Befestigung auf magnethaftenden Flächen

Wandschienen-Set

Design: Wilkhahn

Zweiläufiges Wandschienen-Set zur Aufnahme und gestaffelten Anordnung der Liteboards. Je nach Montageabstand können die Liteboards im Hoch- oder Querformat von beiden Seiten eingeschoben oder von vorne eingehängt und verschoben werden. Kompatibel mit Liteboard 443/10 (alle Formate), Mini-Liteboard 443/11 und Monitorhalter 615/03.

- gebogener Stahl, beschichtet, wahlweise schwarz strukturmatt (RAL 9011), weiß strukturmatt (RAL 9016), silber seidenmatt (RAL 9006) oder Mocca- oder Silk metallic
- mit Filz ausgekleidet
- magnethaftend

Transportwagen für Liteboards

Design: Wilkhahn

Mobile Transport- und Aufbewahrungsmöglichkeit für max. 12 Liteboards. Kompatibel mit Liteboard 443/10 (alle Formate).

- Handgriff aus Polypropylen, schwarz
- Tragsäule entsprechend Server-Gestell 446/00, beschichtet, wahlweise schwarz strukturmatt (RAL 9011), weiß strukturmatt (RAL 9016), silber seidenmatt (RAL 9006) oder Mocca- oder Silk metallic
- Rahmen aus Stahlrohr (Ø 22 mm), beschichtet, farbgleich zur Tragsäule
- Abstandshalter aus glasfaserverstärktem Kunststoff, schwarz
- Bodenplatte aus 21 mm Multiplex, oberseitig mit Filz, dunkelgrau
- vier Lenkrollen (Ø 75 mm), davon zwei mit Feststeller, wahlweise schwarz oder weiß mit schwarzer Lauffläche für harte Böden oder farbgleicher Lauffläche für weiche Böden

Whiteboard

Design: Wilkhahn

Mobiles Whiteboard mit beidseitiger Board-Funktion. Wahlweise in 70 cm oder 140 cm Breite. Kompatibel mit Mini-Liteboard 443/10.

Korpus

- innenliegende Stahlrahmenkonstruktion
- Trägermaterial und Kante aus 25 mm Akustikpanel in Dunkelgrau

Gestell

- Fußausleger aus Stahl, beschichtet, wahlweise schwarz strukturmatt (RAL 9011), weiß strukturmatt (RAL 9016), silber seidenmatt (RAL 9006) oder Mocca- oder Silk metallic
- vier Lenkrollen (Ø 75 mm) mit Feststeller, wahlweise schwarz oder weiß mit schwarzer Lauffläche für harte Böden oder farbgleicher Lauffläche für weiche Böden

Board-Fläche

- Board-Flächen aus Stahlblech, beschichtet, wahlweise weiß (ähnl. RAL 9016) oder sandfarben (ähnl. Pantone 7528)
- beschreibbar mit Tafelschreibern, trocken abwischbar, magnethaftend

Mix-Whiteboard

Design: Wilkhahn

Mobiles Whiteboard mit vorderseitiger Board-Funktion und Ablage. Wahlweise in 70 cm oder 140 cm Breite. Rückseite wahlweise mit Board- oder Pinnwand-Funktion. Kompatibel mit Mini-Liteboard 443/10 und Whiteboard Set Pro 615/02.

Korpus

- innenliegende Stahlrahmenkonstruktion
- Trägermaterial und Kante aus 25 mm Akustikpanel in Dunkelgrau
- beidseitig beplankt mit 8 mm Akustikvlies in Dunkelgrau, optional stoffbezogen mit Bezugsmaterial 380 Era 170 oder 400 Renewed Loop Screen
- rückseitig mit Pinnwandfunktion
- Ablage aus Stahlblech (68 bzw. 138 cm x 60 mm), beschichtet farbgleich zum Gestell, optional aus Massivholz Eiche (70 bzw. 140 cm x 75 mm), natur geölt



Board-Fläche

- vordere Board-Fläche aus Stahlblech, beschichtet, wahlweise weiß (ähnl. RAL 9016) oder sandfarben (ähnl. Pantone 7528)
- optional auch vollflächige Board-Fläche für die Rückseite
- beschreibbar mit Tafelschreibern, trocken abwischbar, magnethaftend

Gestell

- Fußausleger aus Stahl, beschichtet, wahlweise schwarz strukturmatt (RAL 9011), weiß strukturmatt (RAL 9016), silber seidenmatt (RAL 9006) oder Mocca- oder Silk metallic
- vier Lenkrollen (Ø 75 mm) mit Feststeller, wahlweise schwarz oder weiß mit schwarzer Lauffläche für harte Böden oder farbgleicher Lauffläche für weiche Böden

Akustikwand

Design: Wilkhahn

Mobile Akustikwand mit beidseitiger Pinnwand-Funktion. Wahlweise in 70 cm oder in 140 cm Breite.

Korpus

- innenliegende Stahlrahmenkonstruktion
- Trägermaterial und Kante aus 25 mm Akustikpanel in Dunkelgrau
- beidseitig beplankt mit 8 mm Akustikvlies in Dunkelgrau, optional stoffbezogen mit Bezugsmaterial 380 Era 170 oder 400 Renewed Loop Screen

Gestell

- Fußausleger aus Stahl, beschichtet, wahlweise schwarz strukturmatt (RAL 9011), weiß strukturmatt (RAL 9016), silber seidenmatt (RAL 9006) oder Mocca- oder Silk metallic
- vier Lenkrollen (Ø 75 mm) mit Feststeller, wahlweise schwarz oder weiß mit schwarzer Lauffläche für harte Böden oder farbgleicher Lauffläche für weiche Böden

Rollregal

Design: Wilkhahn

Mobiles Regal mit vier feststehenden Regalböden (je 131,5 cm × 45 cm).

Gestell

- Fußausleger aus Stahl, beschichtet, wahlweise schwarz strukturmatt (RAL 9011), weiß strukturmatt (RAL 9016), silber seidenmatt (RAL 9006) oder Mocca- oder Silk metallic
- vier Lenkrollen (Ø 75 mm) mit Feststeller, wahlweise schwarz oder weiß mit schwarzer Lauffläche für harte Böden oder farbgleicher Lauffläche für weiche Böden

Trägermaterial Regalböden

- Spanplatte

Plattengruppe 1 – Schichtstoff

- Plattenstärke 19 mm

Variante 1

- Uni- oder Holzdekor nach Wilkhahn-Farb- und Oberflächenmuster
- farbgleiche Kunststoffkante

Variante 2

- Softmatt nach Wilkhahn-Farb- und Oberflächenmuster
- reflektionsarme Soft-Touch-Oberfläche mit Anti-Fingerprint-Eigenschaften
- farbgleiche Kunststoffkante



Kunststoffkante gerade

Plattengruppe 2 – Furnier

- Plattenstärke 19 mm

Variante 1

- Eichefurnier nach Wilkhahn-Holzfarbtonmuster
- Holzkante, weitestgehend farbgleich mit dem Furnier



Holzkante gerade

Plattengruppe 5 – Direktbeschichtet

- Plattenstärke 19 mm
- Spanplatte direktbeschichtet mit Melaminharz in Weiß, Hell- oder Dunkelgrau
- farbgleiche Kunststoffkante

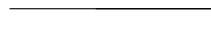

Kunststoffkante gerade

Confairbox klein

Offene Box (22 × 22 × 12,5 cm) mit zwei Sortierfächern und mittlerer Trennwand.

- Box aus PET-Vlies in Dunkelgrau

Confairbox groß

Box mit Tragegriff (42,5 × 18,5 × 27,5 cm) und zwei Sortierfächern mit mittlerer Trennwand. Ein Visitenkartenfach ermöglicht die Beschriftung des „Werkzeugkastens“.

- Box aus PET-Vlies in Dunkelgrau
- Tragegriff aus Massivholz Eiche (natur geölt)

Regalbox klein

Stapelbare Box (40 × 40 × 18 cm) mit Deckel und Tragelöchern zur Aufbewahrung. Passend für Rollregal 443/40.

- Box und Deckel aus PET-Vlies in Dunkelgrau

Regalbox groß

Stapelbare Box (40 × 40 × 36 cm) mit Deckel und Tragelöchern zur Aufbewahrung. Passend für Rollregal 443/40.

- Box und Deckel aus PET-Vlies in Dunkelgrau



Board-Tisch

Design: Wilkhahn

Mobiler, stapelbarer Stehtisch mit wankelförmiger Tischplatte. Tischplatte im Winkel von 90° klappbar und in horizontaler Position arretierbar. Optional mit Einfräsung zur Liteboardaufnahme, bei HPL durchgefärbt. Kompatibel mit Liteboard 443/10 (alle Formate).

Gestell

- dreiarmiges Fußkreuz und Säule (Ø 50 mm) aus Stahl, beschichtet, wahlweise schwarz strukturmatt (RAL 9011), weiß strukturmatt (RAL 9016), silber seidenmatt (RAL 9006) oder Mocca- oder Silk metallic
- Füße mit Polyamid-Gleitern, zwei Füße zusätzlich mit schwarzen Rollen (Ø 75 mm) mit winkelabhängiger Brems-/Rollfunktion

Trägermaterial Tischplatte

- Spanplatte

Plattengruppe 1 – Schichtstoff

- Plattenstärke 19 mm

Variante 1

- Uni- oder Holzdekor nach Wilkhahn-Farb- und Oberflächenmuster
- farbgleiche Kunststoffkante

Variante 2

- Softmatt nach Wilkhahn-Farb- und Oberflächenmuster
- reflektionsarme Soft-Touch-Oberfläche mit Anti-Fingerprint-Eigenschaften
- farbgleiche Kunststoffkante

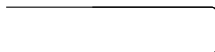

Kunststoffkante gerade

Plattengruppe 2 – Furnier

- Plattenstärke 19 mm

Variante 1

- Eichefurnier nach Wilkhahn-Holzfarbtonmuster
- Holzkante, weitestgehend farbgleich mit dem Furnier



Holzkante gerade

Plattengruppe 7 – HPL durchgefärbt

- Plattenstärke 12 mm
- Tischplatte aus durchgefärbtem HPL (High Pressure Laminate) in Weiß oder mit reflektionsarmer Soft-Touch-Oberfläche mit Anti-Fingerprint-Eigenschaften in Schwarz Softmatt
- Kante farbgleich zur Tischplatte

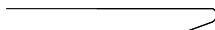

E5 – 1 HPL-Vollkern-Kante gefast, 4 mm Radius

Rollhocker

Design: Wilkhahn

Mobile, vollumpolsterte Sitzgelegenheit. Optional mit 360°-schwenkbarem Tablar (28×28 cm) mit gefrästem Griffloch zur einfachen Bewegung im Raum.

Korpus

- Multiplex
- Sitzfläche gepolstert mit PUR-Formschaum, Seitenteile gepolstert mit PUR-Schnittschaum
- stoffbezogen
- optional mit aufgenähter Utensilien-Tasche mit drei Fächern (13×34 cm)

Gestell

- Fußausleger aus Stahl, beschichtet, wahlweise schwarz strukturmatt (RAL 9011), weiß strukturmatt (RAL 9016), silber seidenmatt (RAL 9006) oder Mocca- oder Silk metallic
- vier Lenkrollen (Ø 60 mm), wahlweise schwarz oder weiß mit schwarzer Lauffläche für harte Böden oder farbgleicher Lauffläche für weiche Böden

Tablar

- Plattenstärke 12 mm
- durchgefärbtes HPL, wahlweise schwarz (Softmatt) oder weiß, Kante gefast
- Tablarträger aus Stahlrohr (Ø 22 mm), beschichtet, farbgleich zum Gestell

Beistelltisch

Gestell

Fußkreuz aus Aluminiumdruckguss, poliert. Säule ovales Aluminiumprofil, in den Farben natur eloxiert, Silber seidenmatt oder Weiß oder Schwarz, Schwarz oder Weiß strukturmatt, Mocca- oder Silk metallic beschichtet. Schwarze Polyamid-Rollen und -Gleiter.

Tischplatte

Tischplatte Plattengruppe 7 – Schwarz/weiß durchgefärbt

- Plattenstärke 12 mm
- Platte aus durchgefärbtem HPL in Schwarz (Softmatt) oder Weiß, Kante gefast



Server

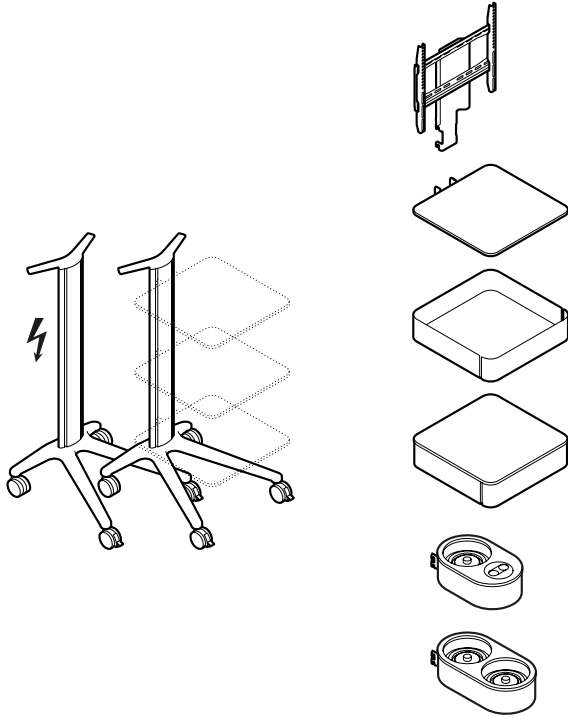

Systemübersicht

Servergestell 446/00

Design: Wilkhahn, wiege, Fritz Frenkler, Justus Kolberg

Mobiles Gestell mit Rasterung zum Einhängen verschiedener Systemkomponenten, wie Monitorhalter, Tablaren und Boxen zur Aufbewahrung von Workshop-Materialien oder für Catering.

Gestell

- Handgriff aus Polypropylen, schwarz
- Tragsäule mit Rasterung und Kabelabdeckung aus Aluminiumprofil, beschichtet, farbgleich zum Fußkreuz
- Fußkreuz aus Aluminiumdruckguss, beschichtet, wahlweise schwarz strukturmatt (RAL 9011), weiß strukturmatt (RAL 9016), silber seidenmatt (RAL 9006) oder Mocca- oder Silk metallic
- vier Rollen (Ø 75 mm), wahlweise schwarz oder weiß mit schwarzer Lauffläche für harte Böden oder farbgleicher Lauffläche für weiche Böden, zwei Rollen mit Feststeller

Hinweis

Zulässige Belastbarkeit insgesamt 60 kg.

Power-Servergestell 447/00

Design: Wilkhahn, wiege, Fritz Frenkler, Justus Kolberg

Mobiles Gestell mit Rasterung zum Einhängen verschiedener Systemkomponenten und Elektrifizierungsoptionen inklusive intelligentem Kabel- und Lademanagement.

Gestell

- Handgriff aus Polypropylen, schwarz
- Tragsäule mit Rasterung und Kabelabdeckung aus Aluminiumprofil, beschichtet, farbgleich zum Fußkreuz
- Vorrichtung zur Kabelaufwicklung aus Silikon, schwarz
- Klemmvorrichtung zur Fixierung eines Netzsteckers, schwarz

- Fußkreuz aus Aluminiumdruckguss, beschichtet, wahlweise schwarz strukturmatt (RAL 9011), weiß strukturmatt (RAL 9016), silber seidenmatt (RAL 9006) oder Mocca- oder Silk metallic
- vier Rollen (Ø 75 mm), wahlweise schwarz oder weiß mit schwarzer Lauffläche für harte Böden oder farbgleicher Lauffläche für weiche Böden, zwei Rollen mit Feststeller

Hinweis

Zulässige Belastbarkeit insgesamt 60 kg.

Monitorhalter 447/08

Bildschirmaufnahme für Power-Servergestell 447/00 für Bildschirme bis max. 46 Zoll und max. 25 kg

- Monitorhalter mit VESA-Lochmuster (75×75 mm bis 400×400 mm) aus Stahl, beschichtet, schwarz
- Träger, beschichtet, wahlweise schwarz strukturmatt (RAL 9011) oder weiß strukturmatt (RAL 9016), silber seidenmatt (RAL 9006) oder Mocca- oder Silk metallic

Power-Tablar 447/09

Tablar mit Dockingstation zum Laden von einer Mov:e Power Unit und zusätzlicher Einbausteckdose Twist (230 V und USB A + USB C). Bei Bestellung bitte Länderstandard (DE oder FR) angeben.

Zur Verwendung an Servergestell (446/00) oder Power-Servergestell (447/00).

- Tablar aus durchgefärbtem HPL, wahlweise schwarz (Softmatt) oder weiß
- umlaufende Blende aus PET-Filz, dunkelgrau
- Tablarträger, beschichtet, farbgleich zum Tablar, wahlweise schwarz oder weiß strukturmatt

Power-Duo-Tablar 447/10

Tablar mit Dockingstation zum Laden von zwei Mov:e Power Units. Zur Verwendung an Servergestell (446/00) oder Power-Servergestell (447/00).

Bei Bestellung bitte Länderstandard angeben (DE, UK oder FR).

- Tablar aus 12 mm durchgefärbtem HPL, wahlweise in schwarz (Softmatt) oder weiß durchgefärbt
- umlaufende Blende aus PET-Filz dunkelgrau
- Tablarträger aus Aluminiumdruckguss, farbgleich zum Tablar beschichtet, wahlweise schwarz oder weiß strukturmatt

Tablar 447/11

Ablageplatte (46×46 cm).

Zur Verwendung an Servergestell (446/00) oder Power-Servergestell (447/00).

- Tablar aus 12 mm durchgefärbtem HPL, wahlweise schwarz (Softmatt) oder weiß, gefaste Kante, optional aus Birken-Sperrholz mit Furnier Eiche natur, gerade Kante, farb- und materialgleich
- Tablarträger aus Aluminiumdruckguss, beschichtet, wahlweise schwarz strukturmatt (RAL 9011) oder weiß strukturmatt (RAL 9016)

Zulässige Belastbarkeit insgesamt 20 kg, davon 6 kg innerhalb der Schublade.

Box 447/12

Offene Aufbewahrungsbox. Innenmaß der Box 46×46,5 cm.

Zur Verwendung an Servergestell (446/00) oder Power-Servergestell (447/00).

- Korpus aus Stahlblech, beschichtet, wahlweise schwarz strukturmatt (RAL 9011), weiß strukturmatt (RAL 9016), silber seidenmatt (RAL 9006) oder Mocca- oder Silk metallic
- Boden aus 12 mm durchgefärbtem HPL, schwarz (Softmatt) oder weiß, optional aus Birken-Sperrholz mit Furnier Eiche natur
- Tablarträger aus Aluminiumdruckguss, beschichtet, farbgleich zum Korpus, bei silbernem oder Mocca- oder Silk farbenem Korpus schwarz strukturmatt (RAL 9011)



Zulässige Belastbarkeit insgesamt 20 kg,
davon 6 kg innerhalb der Schublade.

Einteilungs-Set

Sortiereinsatz für Box 447/12 für Gläser und Flaschen,
wahlweise im Rastermaß 60×60 mm (36 Fächer) oder
83×83 mm (25 Fächer). Zur Verwendung in Box 447/12.

- Box und Trennwände aus PET-Vlies in Dunkelgrau

Schubladenbox 447/13

Geschlossener Teilauszug mit Softclose-Funktion. Innenmaß der Schublade 41,1×36,4×6,2 cm.

Zur Verwendung an Servergestell (446/00)
oder Power-Servergestell (447/00).

- Korpus und Schubladenblende aus Stahlblech, beschichtet, wahlweise schwarz strukturmatt (RAL 9011), weiß strukturmatt (RAL 9016), silber seidenmatt (RAL 9006) oder Mocca- oder Silk metallic
- Schublade aus MDF-Platte (mitteldichte Faserplatte), farbgleich zum Korpus, wahlweise schwarz oder weiß, bei silbernem oder Mocca- oder Silk metallic farbenem Korpus in Schwarz
- Tablarträger aus Aluminiumdruckguss, beschichtet, farbgleich zum Korpus, bei silbernem oder Mocca- oder Silk metallic farbenem Korpus schwarz strukturmatt (RAL 9011)
- Deckel aus 12 mm HPL wahlweise in schwarz (Softmatt) oder weiß, gerade Kante, optional aus Birken-Sperrholz mit Furnier Eiche natur, gerade Kante, farb- und materialgleich

Zulässige Belastbarkeit insgesamt 20 kg,
davon 6 kg innerhalb der Schublade.

Mini-Liteboard-Tablar 446/12

Tablar zur Aufbewahrung und zum Transport von max. 12 Mini-Liteboards 446/12 im Hoch- und Querformat.

Zur Verwendung an Servergestell (446/00)
oder Power-Servergestell (447/00).

- Platte (46×46 cm) aus 12 mm durchgefärbtem HPL, wahlweise schwarz (Softmatt) oder weiß, gefaste Kante
- Tablarträger aus Aluminiumdruckguss, beschichtet, schwarz strukturmatt (RAL 9011), weiß strukturmatt (RAL 9016) oder Mocca- oder Silk metallic
- Abstandshalter aus glasfaserverstärktem Kunststoff, schwarz

Mov:e Power Unit

Leistungsstarker, mobiler Lithium-Ionen-Akku mit 230 Wh zum netzunabhängigen Betreiben aller gängigen Office-Geräte vom Laptop bis zum digitalen Flipchart.

Mobil einsetzbar durch schwenkbaren Tragegriff. Anschlussmöglichkeiten für einen Netzstecker 230 V, max. 150 W (CEE 7/3, bei Bestellung bitte Länderstandard angeben), zwei USB-A Lademöglichkeiten, max. 15 W, und zwei USB-C Lademöglichkeiten, max. 60 W. Gehäuse Schwarz oder Weiß beschichtet. Aufladen der Mov:e Power Unit über Power Tablare oder separat erhältliches Netzteil oder Dockingstation möglich.

Board-Server

Servergestell (446/00) mit Tablar (447/11) und Box (447/12) bzw. Schubladenbox (447/13) zur seitlichen Aufnahme sowie zum Transport von Liteboards.

Tablar 447/11 an oberster Position fixiert, Box 447/12 oder Schubladenbox 447/13 an unterster Position fixiert. Mitte variabel konfigurierbar. Kompatibel mit Liteboard 443/10 (alle Formate).

Rednerpult

Design: Wilkhahn, wiege, Fritz Frenkler, Justus Kolberg

Mobiles Rednerpult mit Pultplatte (46×46 cm) und darüber liegender Ablage (45×12,5 cm), optional mit diversen integrierten Konnektivitätsoptionen. Möglichkeit der Erweiterung um Ablageplatte 448/11 (46×38 cm) oder Power Tablar (447/09).

Sichtblende

- Gebogenes Lochblech, farbgleich zum Gestell beschichtet
- Oberer Rand (14,8×37 cm) ungelocht, z. B. für kundenseitiges Branding

Gestell

- Rasterung der Tragsäule zur Aufnahme einer weiteren Ablageplatte (448/11)
- Tragsäule und Fußkreuz aus Aluminium, beschichtet, wahlweise schwarz strukturmatt (RAL 9011), weiß strukturmatt (RAL 9016), silber seidenmatt (RAL 9006) oder Mocca- oder Silk metallic
- vier Lenkrollen (Ø75 mm) mit Feststeller, wahlweise schwarz oder weiß mit schwarzer Lauffläche für harte Böden oder farbgleicher Lauffläche für weiche Böden

Konnektivität

Bei Bestellung bitte Länderstandard angeben: DE, UK, CH oder FR

- Technikbox: Stromeinsatz oder USB-C (22W) + USB-A (18W) Charger
- Ladestandards: Power Delivery USB 3.1 PD, Qualcomm Quick Charge USB QC 3.0

Pultplatte

- Pultplatte auf Höhe 96 cm oder 108 cm einhängbar
- darüberliegende Ablage (45×12,5 cm), optional mit integrierter Technikbox (Ø60 mm)
- erhältlich in durchgefärbtem HPL Schwarz (Softmatt) oder Weiß, Schichtstoff (Uni- oder Holzdekor) oder Furnier Eiche natur

Ablageplatte 448/11

- für Rednerpult 448/10
- 46×38 cm

Trägermaterial Ablageplatte

- Spanplatte

Plattengruppe 1 – Schichtstoff

- Plattenstärke 12 mm

Variante 1

- Uni- oder Holzdekor nach Wilkhahn-Farb- und Oberflächenmuster
- farbgleiche Kunststoffkante

Variante 2

- Softmatt nach Wilkhahn-Farb- und Oberflächenmuster
- reflektionsarme Soft-Touch-Oberfläche mit Anti-Fingerprint-Eigenschaften
- farbgleiche Kunststoffkante



Kunststoffkante gerade



Plattengruppe 2 – Furnier

- Plattenstärke 12 mm

Variante 1

- Eichefurnier nach Wilkhahn-Holzfarbtonmuster
- Holzkannte, weitestgehend farbgleich mit dem Furnier

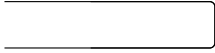

Holzkannte gerade

Plattengruppe 7 – HPL durchgefärbt

- Plattenstärke 12 mm
- Tischplatte aus durchgefärbtem HPL (High Pressure Laminate) in Weiß oder mit reflektionsarmer Soft-Touch-Oberfläche mit Anti-Fingerprint-Eigenschaften in Schwarz Softmatt
- Kannte farbgleich zur Tischplatte

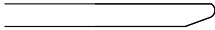

E5 – 1 HPL-Vollkern-Kante gefast, 4 mm Radius

Pult

Mobiles Pult mit Pultplatte, stufenlos von 51–82 cm höhenverstellbar, passt sich so jeder Arbeitssituation an. Der integrierte Haken für eine Carry-Power-Unit 707/10, die eine tragbare USB-C-Stromversorgung bietet, macht es zum mobilen und vom Stromnetz unabhängigen Arbeits-Tool.

Gestell

- Tragsäule und Fußplatte 31×43 (B×T) aus Stahl, beschichtet
- Zwei Rollen mit winkelabhängiger Brems-/Rollfunktion und zwei Universalgleiter auf der Unterseite der Fußplatte

Pultplatte

- Pultplatte, 35×50 cm, Trägermaterial Spanplatte
- Erhältlich in durchgefärbtem HPL Schwarz (Softmatt) oder Weiß, Schichtstoff (Uni- oder Holzdekor) oder Furnier Eiche natur

Plattengruppe 1 – Schichtstoff

- Plattenstärke 16 mm

Variante 1

- Uni- oder Holzdekor nach Wilkhahn-Farb- und Oberflächenmuster
- farbgleiche Kunststoffkannte

Variante 2

- Softmatt nach Wilkhahn-Farb- und Oberflächenmuster
- reflektionsarme Soft-Touch-Oberfläche mit Anti-Fingerprint-Eigenschaften
- farbgleiche Kunststoffkannte



Kunststoffkannte gerade

Plattengruppe 2 – Furnier

- Plattenstärke 16 mm

Variante 1

- Eichefurnier nach Wilkhahn-Holzfarbtonmuster
- Holzkannte, weitestgehend farbgleich mit dem Furnier



Holzkannte gerade

Plattengruppe 7 – HPL durchgefärbt

- Plattenstärke 12 mm
- Tischplatte aus durchgefärbtem HPL (High Pressure Laminate) in Weiß oder mit reflektionsarmer Soft-Touch-Oberfläche mit Anti-Fingerprint-Eigenschaften in Schwarz Softmatt
- Kannte farbgleich zur Tischplatte

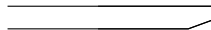

E5 – 1 HPL-Vollkern-Kante gefast, 4 mm Radius

Pult

Fußplatte

30	Mocca metallic beschichtet
31	Silk metallic beschichtet
91	Weiß strukturmatt beschichtet (RAL 9016)
90	Schwarz strukturmatt beschichtet (RAL 9011)
60	Silber seidenmatt beschichtet (RAL 9006)

Säule

Schwarz oder Weiß strukturmatt oder Silber seidenmatt beschichtet
Schwarz oder Weiß strukturmatt oder Silber seidenmatt beschichtet
Weiß strukturmatt beschichtet (RAL 9016)
Schwarz strukturmatt beschichtet (RAL 9011)
Silber seidenmatt beschichtet (RAL 9006)



Carry-Power-Unit

Kompakter und leistungsstarker 240Wh Lithium-Ionen-Akku (1,6kg) mit Tragegriff. Gehäuse aus feuerfestem Polycarbonat, wahlweise schwarz oder weiß. Kompatibel mit Carry-Charger-Base 707/11.

Konnektivität

- zwei integrierte USB-C High-Power-Ladegeräte mit max. 150W (kombinierter Output bei zwei angeschlossenen Notebooks je max. 75W, Output bei einem angeschlossenen Notebook max. 100W)Carry-Power-Unit

Kompakter und leistungsstarker 240Wh Lithium-Ionen-Akku (1,6kg) mit Tragegriff. Gehäuse aus feuerfestem Polycarbonat, wahlweise schwarz oder weiß. Kompatibel mit Carry-Charger-Base 707/11.

Konnektivität

- zwei integrierte USB-C High-Power-Ladegeräte mit max. 150W (kombinierter Output bei zwei angeschlossenen Notebooks je max. 75W, Output bei einem angeschlossenen Notebook max. 100W)

Carry-Charger-Base

Kompaktes und leistungsstarkes Ladegerät mit integriertem Netzteil für bis zu drei Carry-Power-Units 707/10. Stahlrahmen aus feuerfestem Polycarbonat, pulverbeschichtet. Zuleitungs- und Weiterleitungskabel bitte separat bestellen.

- 708/8 Zuleitungskabel Länge ca. 300 cm
- 708/9 Weiterleitungskabel Länge ca. 100 cm

Konnektivität

- eingebautes Netzteil mit GST 18Stromein- und ausgang

Carry-Power-Unit-Set

Set bestehend aus drei Carry-Power-Units 707/10 und einer Carry-Charger-Base 707/11. Set wahlweise schwarz oder weiß. Zuleitungs- und Weiterleitungskabel bitte separat bestellen.

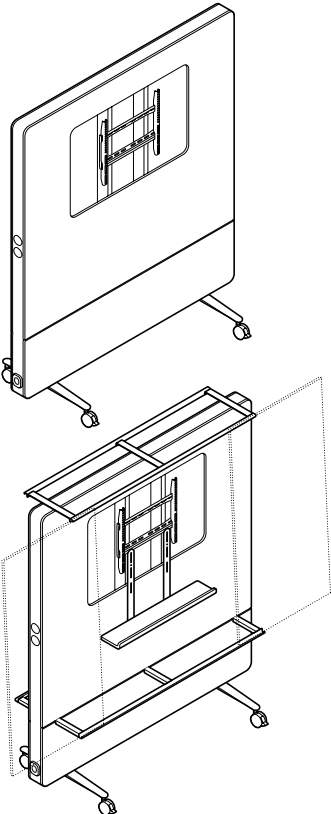

		380	400
Media-Wall □193 □160 ▣72		CHF	CHF
	442/00 Stahlrahmen beidseitig mit Akustikvlies beplankt Monitorhalter mit universellem Vesa Lochmuster, beschichtet mit integrierter Stromverteilung und zentralem Zuleitungskabel, Automatischer Kabelaufroller, Kabellänge 700 cm (bei Bestellung bitte Länderstandard angeben) Fußausleger und Rahmen beschichtet	4266	
	Mehr-/Minderpreise Liteboardaufnahme beidseitig, beschichtet	379	
	Akustikvlies beidseitig stoffbezogen		209 323
	Ablage aus Stahlblech, beschichtet	247	
	Ablage aus Massivholz Eiche	525	
	Technikbox im Rahmen (2Stück) (Stromeinsatz: bei Bestellung bitte Länderstandard angeben)		
	2×Stromeinsatz	386	
	1×Stromeinsatz, 1×Kabeldurchlass	203	
	1×Stromeinsatz, 1×USBC + USBA Charger	486	
	1×Stromeinsatz, 1×HDMI + USB-C 3.1	410	
2×USBC + USBA Charger	584		
1×USBC + USBA Charger, 1×Kabeldurchlass	302		
1×USBC + USBA Charger, 1×HDMI + USB-C 3.1	509		
1×HDMI + USB-C 3.1, 1 Kabeldurchlass	304		
Zubehör Liteboards siehe Seite 179			

		380	400
Display-Rack □159/224 □110 ▣84		CHF	CHF
	442/10 Korpus beidseitig mit Akustikvlies beplankt Monitorhalter mit universellem Vesa Lochmuster, beschichtet elektromotorisch um 65 cm höhenverstellbar Ablage, beschichtet mit integrierter Stromverteilung und zentralem Zuleitungskabel, Automatischer Kabelaufroller, Kabellänge 700 cm (bei Bestellung bitte Länderstandard angeben) Fußausleger und Rahmen beschichtet	5363	
	Mehr-/Minderpreise Akustikvlies beidseitig stoffbezogen		323 647
	Ablage aus Massivholz Eiche	340	



Liteboard

☐63

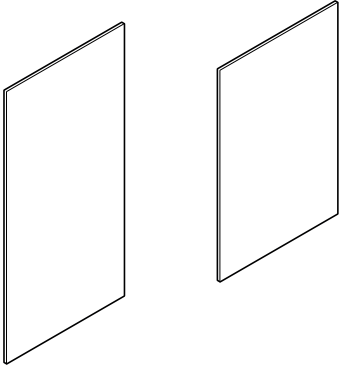

443/10

beidseitig mit Whiteboard-Funktion
 Hochglanz weiß oder sandfarben,
 beschreibbar mit Tafelschreibern
 63×140 cm
 63×180 cm

CHF

505
 538

Mehr-/Minderpreise

63×140 cm
 Kante mit Stoßprofil (pro Liteboard)
 Beidseitig haftfähig für Magnete
 63×180 cm
 Kante mit Stoßprofil (pro Liteboard)
 Beidseitig haftfähig für Magnete

121
 395

143
 417

Wandschienen-Set

☐9 ☐78/148 ☑7

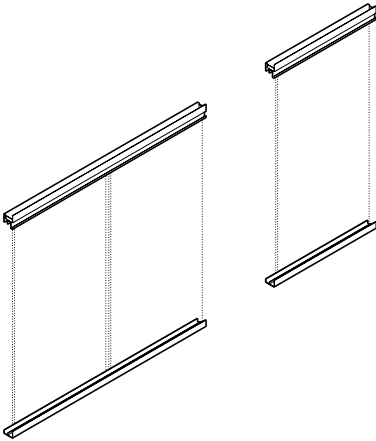

443/12

2 Stück
 zur Aufnahme von Liteboards, 2-läufig
 beschichtet
 78 cm Breite
 148 cm Breite

CHF

351
 428

Transportwagen

☐102 ☐54 ☑85

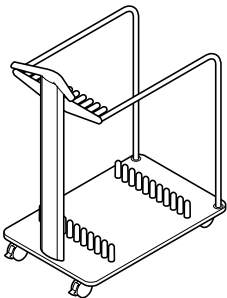

446/11

zur Aufnahme von 12 Liteboards
 Gestell beschichtet

CHF

1512



Mini-Liteboard

60 40 1

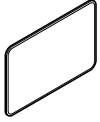

443/11

vorderseitig mit Board-Funktion, magnethaftend
Board-Oberfläche weiß oder sandfarben,
beschreibbar mit Tafelschreibern,
Rückseite mit Magneten

CHF

262

Mini-Liteboard-Tablar

46 46

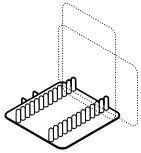

446/12

zur Aufnahme von 12 Mini-Liteboards
Platte aus durchgefärbtem HPL, Kante gefast

CHF

503



Whiteboard

□193 □70/140 ▣61,5

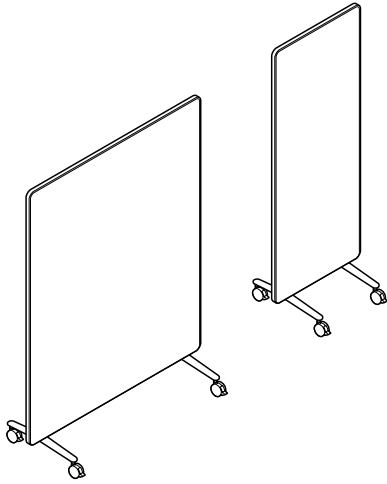

443/20

beidseitig mit Board-Funktion, magnetaftend
Board-Oberfläche weiß oder sandfarben,
beschreibbar mit Tafelschreibern,
Fußausleger beschichtet
70 cm Breite
140 cm Breite

CHF

1744
2183

Bezugsmaterial

380 400

Mix-Whiteboard

□193 □70/140 ▣61,5

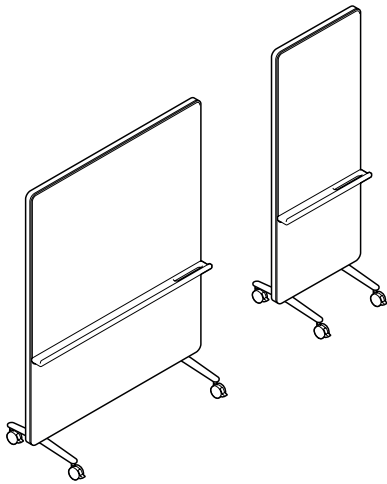

443/21

vorderseitig mit Board-Funktion, magnetaftend
Board-Oberfläche weiß oder sandfarben, beschreibbar mit Tafelschreibern
Ablage beschichtet
Korpus und Rückseite mit Akustikvlies beplankt
Fußausleger beschichtet
70 cm Breite
140 cm Breite

CHF CHF CHF

2122
2725

Mehr-/Minderpreise

70 x 193 cm
Akustikvlies beidseitig stoffbezogen
Rückseite mit vollflächiger Board-Funktion, magnetaftend
Ablage aus Massivholz Eiche

154 258
274 286

140 x 193 cm
Akustikvlies beidseitig stoffbezogen
Rückseite mit vollflächiger Board-Funktion, magnetaftend
Ablage aus Massivholz Eiche

209 323
428 351

Zubehör

615/02 Whiteboard Set Pro

258

Whiteboard Set Pro



615/02

1 Utensilentasche aus grauem Filz zum Aufhängen auf der Zarge oder Tischplatte,
4 Whiteboardmarker mit Keilspitze in den Farben Schwarz, Rot, Grün, Blau
1 extragroßes Reinigungstuch 40 x 40 cm
2 Whiteboardradierer zur punktuellen Reinigung
10 Magnete, Ø 34 mm, weiß
1 Flasche Tafelreiniger, Pumpspray 250 ml

CHF
258



		380	400
Akustikwand		CHF	CHF
□193 □70/140 ▣61,5			
	443/30 beidseitig mit Akustikvlies beplankt Fußausleger beschichtet 70 cm Breite 140 cm Breite	1744 2183	
	Mehr-/Minderpreise 70×193 cm Akustikvlies beidseitig stoffbezogen 140×193 cm Akustikvlies beidseitig stoffbezogen		154 258
	Zubehör 615/02 Whiteboard Set Pro	258	323

Whiteboard Set Pro



615/02 1 Utensilentasche aus grauem Filz zum Aufhängen auf der Zarge oder Tischplatte, 4 Whiteboardmarker mit Keilspitze in den Farben Schwarz, Rot, Grün, Blau 1 extragroßes Reinigungstuch 40×40 cm 2 Whiteboardradierer zur punktuellen Reinigung 10 Magnete, Ø34 mm, weiß 1 Flasche Tafelreiniger, Pumpspray 250 ml	CHF 258
--	-------------------



5	1	1	7	2
Direktbeschichtung	Schichtstoff Variante 1	Schichtstoff Variante 2	HPL durchgefärbt	Furnier Variante 1 Eiche natur

Rollregal

□193 □140 61,5

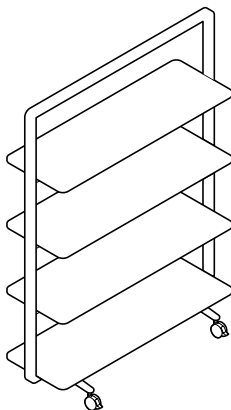

443/40

mit vier Regalböden
Fußausleger und Rahmen beschichtet

CHF	CHF	CHF	CHF	CHF
3015	3258	4255		4343

Confairbox klein

□12,5 □22 22



449/1

PET-Vlies, dunkelgrau

CHF
76

Confairbox groß

□27,5 □42,5 18,5



449/2

PET-Vlies, dunkelgrau
Tragegriff aus Massivholz Eiche, natur geölt
für Notebooks bis 16"
personalisierbar mit seitlichen Visitenkartenfächern

CHF

185

Regalbox klein

□18 □40 40



449/3

mit Deckel, stapelbar
PET-Vlies, dunkelgrau

CHF

137

Regalbox groß

□36 □40 40

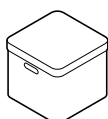

449/4

mit Deckel, stapelbar
PET-Vlies, dunkelgrau

CHF

192



38 47 51 54 56 60 64 65 66 68 91 92

Rollhocker
☐49 ☐50 50

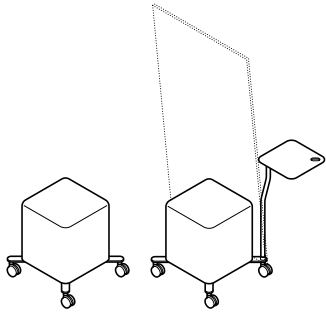

444/1
vollumpolstert
Fußausleger beschichtet

Mehr-/Minderpreise
Tablar schwenkbar, Fußausleger
mit Liteboard-Aufnahme
Aufgesetzte Tasche

Zubehör
Liteboards siehe Seite 179

CHF	CHF	CHF	CHF	CHF
580	591	614	636	761
286	286	286	286	286
43	43	43	43	43

Beistelltisch
☐68 ☐47 43



441/2
Platte – HPL durchgefärbt
Fußausleger Aluminium poliert und Säule beschichtet

Mehr-/Minderpreise
Säule Natur eloxiert

CHF

549

16

Plattengruppe

1	1	7	2
Schichtstoff Variante 1	Schichtstoff Variante 2	HPL durchgefärbt	Furnier Variante 1 Eiche natur

Board-Tisch
☐105 ☐79 79

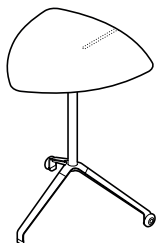

441/3
Fußkreuz und Säule beschichtet
Platte schwenkbar

Mehr-/Minderpreise
Liteboard-Aufnahme (nur bei Plattengruppe 7)

CHF	CHF	CHF	CHF
1311	1415	1393	1497
		97	



1	1	7	2
Schichtstoff Variante 1	Schichtstoff Variante 2	HPL durchgefärbt	Furnier Variante 1 Eiche natur

Pult	441/4	CHF	CHF	CHF	CHF
	rechteckige Arbeitsplatte, stufenlos höheverstellbar, mit Haken zur Aufnahme einer Carry-Power-Unit, Gestell beschichtet, mit Rollen	964	1085	746	1239
Carry-Power-Unit	707/10 Tragbare USB-C Stromversorgung in Schwarz oder Weiß 2×high-power USB-C Ladegerät mit max. 150 W mit integriertem Tragegriff Zum Aufladen ist separate Charger-Base 707/11 erforderlich				CHF auf Anfrage
Carry-Charger-Base	707/11 Ladestation für bis zu 3 Carry-Power-Units in Schwarz oder Weiß, mit integriertem Netzteil, Zuleitungskabel oder Weiterleitungskabel bitte separat bestellen, Länderstandards (bei Bestellung bitte angeben) Zubehör 708/8 Zuleitungskabel 708/9 Weiterleitungskabel				CHF auf Anfrage
Carry-Power-Unit Set	707/12 Set bestehend aus 3 Carry Power Units (706/10) sowie 1 Carry-Charger-Base (706/11) Set Schwarz oder Weiß Zubehör 708/8 Zuleitungskabel 708/9 Weiterleitungskabel				CHF auf Anfrage
Zuleitungskabel	708/8 3×1,5 mm ² , schwarz Schuko-Winkelstecker + Buchse GST18/3 Länge ca. 300 cm				CHF 26
Weiterleitungskabel	708/9 3×1,5 mm ² , schwarz Stecker + Buchse GST18/3 Länge ca. 100 cm Länge ca. 200 cm Länge ca. 300 cm				CHF 15 19 24



Servergestell

110 62 67

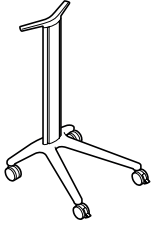

446/00

mit Rasterung zum Einhängen verschiedener Systemkomponenten
zwei Rollen mit Feststeller
Fußkreuz und Tragsäule Aluminium, beschichtet

CHF

697

Power-Servergestell

110 62 67

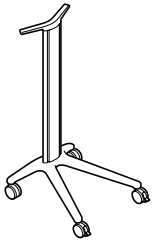

447/00

mit Rasterung zum Einhängen verschiedener Systemkomponenten
mit Kabelwickler
zwei Rollen mit Feststeller
Fußkreuz und Tragsäule Aluminium, beschichtet

CHF

804

Monitorhalter



447/08

für Power-Servergestell
mit universeller Vesa Halterung
für Monitore bis max 46 Zoll

CHF

209

Tablar

46



447/11

46×46 cm,
Platte aus durchgefärbtem HPL, Kante gefast

CHF

351

Mehr-/Minderpreise

Tablar furniert, Eiche natur

104

Box

11 46 47

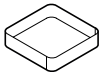

447/12

offen, Korpus beschichtet
Boden aus durchgefärbtem HPL

CHF

536

Mehr-/Minderpreise

Boden furniert, Eiche natur

159

Einteilungs-Set

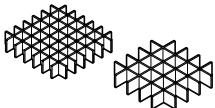

449/5

für Box Mod. 447/12
PET-Vlies, dunkelgrau
Für 36 Flaschen/Gläser, Rastermaß 60×60 mm
Für 25 Flaschen/Gläser, Rastermaß 83×83 mm

CHF

98

87



Schubladenbox

13 46 46

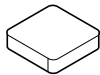

447/13

Korpus beschichtet
Deckel aus durchgefärbtem HPL

CHF

931

Mehr-/Minderpreise

Deckel furniert, Eiche natur

159

Mini-Liteboard-Tablar

46 46

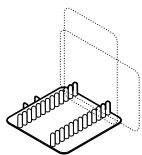

446/12

zur Aufnahme von 12 Mini-Liteboards
Platte aus durchgefärbtem HPL, Kante gefast

CHF

503

Power-Tablar

13 24 38



447/09

Ladetablear für eine Mov:e Power Unit*
mit integrierter Dockingstation und Netzteil
sowie zusätzlicher Einbausteckdose Twist 230V/USBA+C
Zuleitungs- Verbindungskabel bitte separat bestellen
Länderstandards (bei Bestellung bitte angeben)

CHF

1127

Zubehör

708/8 Zuleitungskabel

22

Power-Duo-Tablar

13 24 46



447/10

Ladetablear für zwei Mov:e Power Units*
mit zwei integrierten Dockingstationen und Netzteilen
Zuleitungs- Verbindungskabel bitte separat bestellen
Länderstandards (bei Bestellung bitte angeben)

CHF

1011

Zubehör

708/8 Zuleitungskabel

22

Mov:e Power Unit

24 19 19



705/10

Mobile Stromversorgung mit Tragegriff
1×Stromeinsatz CEE 7/3, max. 150 W (Schukosteckdose Typ F)
2×Ladegerät USBA, max. 15W, 2×Ladegerät USB-C, max. 60 W
Gehäuse schwarz oder weiß beschichtet, aufladbar im Power Tablar**
Länderstandards (bei Bestellung bitte angeben)

CHF

auf Anfrage

Zubehör

705/11 Netzteil

Netzteil, Kabellänge 2,5 m

705/12 Dockingstation

zum Aufladen der Mov:e Power Unit

* Akku bitte separat bestellen.

** Zum Aufladen außerhalb des Power Tablars Netzteil erforderlich.



Board-Server

110 62 61

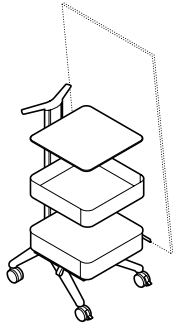

446/10

Höhe 110cm
Fußkreuz und Tragsäule Aluminium beschichtet
1 Tablar 46×46 cm, Platte aus durchgefärbtem HPL
1 Box offen, Boden aus durchgefärbtem HPL
mit beidseitig ausziehbarer Liteboardaufnahme, beschichtet
1 Schubladenbox, Deckel aus durchgefärbtem HPL
mit beidseitig ausziehbarer Liteboardaufnahme, beschichtet

CHF

1914

2309

Mehr-/Minderpreise

Tablar furniert, Eiche natur
Box-Boden furniert, Eiche natur
Schubladenbox-Deckel furniert, Eiche natur

104

159

159

Zubehör

443/10 Liteboard
beidseitig mit Whiteboard-Funktion
Hochglanz weiß oder sandfarben,
beschreibbar mit Tafelschreibern

505



1	1	7	2
Schichtstoff Variante 1	Schichtstoff Variante 2	HPL durchgefärbt	Furnier Variante 1 Eiche natur

Rednerpult

116 62 62

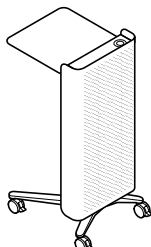

448/10

Sichtblende aus Lochblech beschichtet wie Säule
Pultplatte (46×46 cm) höhenverstellbar
fest montierte obere Ablageplatte (45×12,5 cm)
Fußkreuz und Säule Aluminium beschichtet

CHF	CHF	CHF	CHF
2170	2406	2045	2324
121	121	121	121
97	97	97	97
203	203	203	203

Mehr-/Minderpreise

Kabelwickler
integrierter Technikbox Ø60 mm, mit Stromeinsatz (bei
Bestellung bitte Länderstandard angeben)
integrierter Technikbox Ø60 mm, mit USB C (22W) + USB A (18W) Charger

Power-Tablar

13 24 38



447/09

Ladetablar für eine Mov:e Power Unit*
mit integrierter Dockingstation und Netzteil
sowie zusätzlicher Einbausteckdose Twist 230V/USBA+C
Zuleitungs- Verbindungskabel bitte separat bestellen
Länderstandards (bei Bestellung bitte angeben)

CHF

1127

Zubehör

708/8 Zuleitungskabel

22

Power-Duo-Tablar

13 24 46



447/10

Ladetablar für zwei Mov:e Power Units*
mit zwei integrierten Dockingstationen und Netzteilen
Zuleitungs- Verbindungskabel bitte separat bestellen
Länderstandards (bei Bestellung bitte angeben)

CHF

1011

Zubehör

708/8 Zuleitungskabel

22

Mov:e Power Unit

24 19 19



705/10

Mobile Stromversorgung mit Tragegriff
1×Stromeinsatz CEE 7/3, max. 150 W (Schukosteckdose Typ F)
2× Ladegerät USB A, max. 15W, 2× Ladegerät USB C, max. 60 W
Gehäuse schwarz oder weiß beschichtet, aufladbar im Power Tablar**
Länderstandards (bei Bestellung bitte angeben)

CHF

auf Anfrage

Zubehör

705/11 Netzteil
Netzteil, Kabellänge 2,5 m
Länderstandards: EU: D, AT, NL, BE, FR
705/12 Dockingstation
zum Aufladen der Mov:e Power Unit

CHF

Netzteil

705/11

Netzteil, Kabellänge 2,5 m
Länderstandards: EU: D, AT, NL, BE, FR

66

Dockingstation

705/12

zum Aufladen der Mov:e Power Unit

33

* Akku bitte separat bestellen.

** Zum Aufladen außerhalb des Power Tablars Netzteil erforderlich.

Programm 440 Confair Falttisch

Design: Andreas Störiko



Weitere
Informationen

Mobiles, faltbares und verkettbares Tischprogramm zur selbst-organisierten, dynamischen Nutzung von Konferenz- und Kommunikationsräumen. Mit einem einzigen Griff lassen sich bis zu drei Meter lange, tonnenförmige oder rechteckige Tische auseinander- und wieder zusammenfallen – und auf Wunsch per Tisch-Tisch-Verbinder zu Konferenzzustellungen verkettet. Durch großdimensionierte Räder Mobilität auch innerhalb von Gebäudestrukturen. Arretierung durch Feststellbremse. Dadurch minimaler Aufwand bei der Bewirtschaftung von Konferenzräumen. Ideal für hochwertig gestaltete Konferenzräume, die unterschiedlich genutzt werden sollen, und als „freier Spieler“ in Kombination mit dem Tischprogramm Logon für variabel teilbare Konferenzräume sowie mit Timetable für anspruchsvolle Schulungs- und Seminarbereiche.

Gestell

- Fußausleger aus Aluminiumdruckguss, glanzverchromt, poliert oder beschichtet
- Standrohre und Zargen Aluminiumprofil, natur eloxiert oder entsprechend dem Fußausleger beschichtet, bei Fußausleger glanzverchromt in der Farbe Schwarz beschichtet
- Standrohre optional glanzverchromt erhältlich
- Verbindungsstange und T-Gelenk entsprechend der Standrohre und Zargen beschichtet, bei Standrohr und Zarge natur eloxiert in der Farbe Silber seidenmatt beschichtet
- Verbindungsstange und T-Gelenk optional in glanzverchromt erhältlich
- Feststellbare Rollen aus schwarzem Polyamid

Gestell	Fuß	Standrohr	Verbindungsstange	Träger und Zargen
30	Mocca metallic beschichtet	Mocca metallic beschichtet	Mocca metallic beschichtet	Mocca metallic beschichtet
31	Silk metallic beschichtet	Silk metallic beschichtet	Silk metallic beschichtet	Silk metallic beschichtet
51	Glanzverchromt	Schwarz beschichtet oder Glanzverchromt	Schwarz beschichtet oder Glanzverchromt	Schwarz beschichtet
52	Aluminium poliert	Aluminium natur eloxiert	Silber seidenmatt beschichtet (RAL9006)	Aluminium natur eloxiert
48	Weiß beschichtet (RAL9016)	Weiß beschichtet	Weiß beschichtet	Weiß beschichtet
53	Schwarz beschichtet (RAL9011)	Schwarz beschichtet	Schwarz beschichtet	Schwarz beschichtet
60	Silber seidenmatt beschichtet (RAL9006)	Silber seidenmatt beschichtet (RAL9006)	Silber seidenmatt beschichtet (RAL9006)	Silber seidenmatt beschichtet (RAL9006)

Awards



reddot award
winner





Trägermaterial Tischplatte

- Span- oder Spanstäbchenplatte in Abhängigkeit von der Tischplattentiefe
- Kantenausführung an der mittigen Stoßkante immer gerade und ohne Stoßprofil

Plattengruppe 1 – Schichtstoff

- Plattenstärke 26 mm

Variante 1

- **Unidekor** nach Wilkhahn-Farb- und Oberflächenmuster
- Holz- oder Kunststoffkante (natur geölt) oder farbgleiche Kunststoffkante

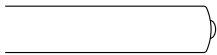

Holz- oder Kunststoffkante ballig mit Stoßprofil



Kante gerade mit Stoßprofil



Kunststoffkante gerade

- **Holzdekor** nach Wilkhahn-Farb- und Oberflächenmuster
- farbgleiche Kunststoffkante



Kunststoffkante gerade

Variante 2

- **Softmatt** nach Wilkhahn-Farb- und Oberflächenmuster
- reflektionsarme Soft-Touch-Oberfläche mit Anti-Fingerprint-Eigenschaften
- Holz- oder Kunststoffkante (natur geölt) oder farbgleiche Kunststoffkante



Holz- oder Kunststoffkante ballig mit Stoßprofil

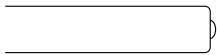

Kante gerade mit Stoßprofil

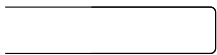

Kunststoffkante gerade

Plattengruppe 2 – Furnier

- Plattenstärke 26 mm

Variante 1

- Eiche-, Asteiche-, Kernesche- oder Eschefurnier nach Wilkhahn-Holzfarbtonmuster
- Holz- oder Kunststoffkante, weitestgehend farbgleich mit dem Furnier

Variante 2

- Nussbaum-, Räuchereiche- oder Schwarznussfurnier mit Splint nach Wilkhahn-Holzfarbtonmuster
- Holz- oder Kunststoffkante, weitestgehend farbgleich mit dem Furnier



Holz- oder Kunststoffkante ballig mit Stoßprofil



Holz- oder Kunststoffkante gerade mit Stoßprofil

Plattengruppe 5 – Direktbeschichtet

- Plattenstärke 25 mm
- Spanplatte direktbeschichtet mit Melaminharz in Weiß, Hell- oder Dunkelgrau
- farbgleiche Kunststoffkante



Kunststoffkante gerade



Kante gerade mit Stoßprofil

Normen

- Die Confair-Falttische entsprechen ANSI/BIFMAX5.5.

Hinweis

- Achten Sie bitte bei Nachbestellungen darauf, ob Ihre Tischplatte geschobenes oder gestürztes Furnier aufweisen.

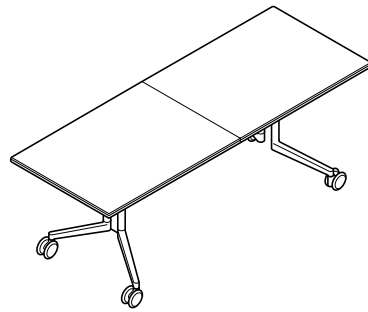

Rechteck

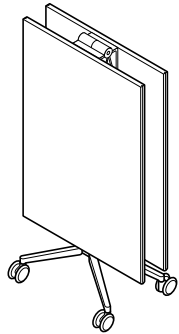

440/00
querfurniert,
z. B. 110×260, H 73,
gefaltete Tiefe 110, Breite 56, Höhe 160
FüÙe, Standrohre und Zargen Aluminium beschichtet, Verbindungsstange beschichtet

CHF

Mehr-/Minderpreise

Kante umlaufend aus Kunststoff (**wahlweise mit StoÙprofil**) bei Schichtstoff Variante 1 (Unidekor) und 2 (Softmatt) **pro lfm.**
Kante umlaufend aus Kunststoff **mit StoÙprofil** bei Direktbeschichtet und Schichtstoff Variante 1 (Holzdekor) **pro lfm.**

-24

29

FüÙe Aluminium poliert, Standrohre und Zargen Aluminium natur eloxiert, Verbindungsstange Silber seidenmatt beschichtet 112

FüÙe Aluminium glanzverchromt, Standrohre und Zargen Aluminium schwarz beschichtet, Verbindungsstange schwarz beschichtet 232

FüÙe und Standrohre Aluminium glanzverchromt, Zargen Aluminium schwarz beschichtet, Verbindungsstange schwarz beschichtet 548

FüÙe und Standrohre Aluminium glanzverchromt, Zargen Aluminium schwarz beschichtet, Verbindungsstange glanzverchromt 764

Tisch-Tisch-Verbinder Modell 613, Metall (2Stück) 78

Plattengruppe

Tiefe

	Breite	90	100	105	110	120
5 Direktbeschichtung	180	4156	4219	-	-	-
	200	4198	4259	-	-	-
	210	4216	4299	-	-	-
	220	4238	4322	-	-	-
	240	4279	4333	-	-	-
	260	4320	4351	-	-	-
	280	4360	4431	-	-	-
	300	4402	4455	-	-	-
1 Schichtstoff Variante 1	180	5666	5755	5811	5912	6079
	200	5730	5817	5915	5978	6174
	210	5760	5875	5923	6002	6191
	220	5793	5910	5981	6026	6266
	240	5857	5933	6010	6141	6351
	260	5920	5966	6077	6180	6393
	280	5985	6083	6219	6332	-
	300	6048	6123	-	-	-
1 Schichtstoff Variante 2	180	5964	6087	6163	6281	6486
	200	6065	6189	6306	6388	6626
	210	6112	6268	6337	6434	6666
	220	6161	6321	6412	6481	6767
	240	6260	6381	6482	6638	6896
	260	6357	6454	6587	6718	6982
	280	6455	6610	6774	6912	-
	300	6554	6685	-	-	-
2 Furnier Variante 1	180	6007	6129	6257	6340	6493
	200	6101	6237	6344	6419	6623
	210	6149	6299	6362	6454	6663
	220	6199	6338	6433	6486	6746
	240	6292	6408	6460	6668	6926
	260	6391	6467	6631	6726	6984
	280	6482	6637	6849	6962	-
	300	6578	6694	-	-	-
2 Furnier Variante 2	180	6562	6694	6874	6981	7129
	200	6703	6898	7024	7105	7357
	210	6771	6992	7047	7172	7436
	220	6841	7036	7164	7196	7576
	240	6981	7148	7228	7372	7774
	260	7121	7231	7407	7550	7866
	280	7260	7482	7804	7900	-
	300	7399	7566	-	-	-

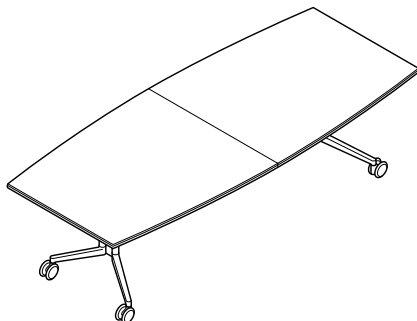

Tonnenform

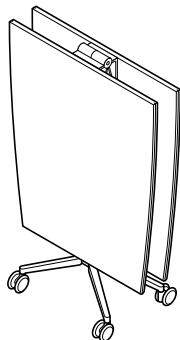

440/2

querfurniert,
z. B. 90/110×260, H 73,
gefaltete Tiefe 110, Breite 56, Höhe 160
FüÙe, Standrohre und Zargen Aluminium beschichtet, Verbindungsstange beschichtet

CHF

Mehr-/Minderpreise

Kante umlaufend aus Kunststoff (**wahlweise mit StoÙprofil**) bei Schichtstoff Variante 1 (Unidekor) und 2 (Softmatt) **pro lfm.** -24

Kante umlaufend aus Kunststoff **mit StoÙprofil** bei Direktbeschichtet und Schichtstoff Variante 1 (Holzdekor) **pro lfm.** 29

FüÙe Aluminium poliert, Standrohre und Zargen Aluminium natur eloxiert, Verbindungsstange Silber seidenmatt beschichtet 112

FüÙe Aluminium glanzverchromt, Standrohre und Zargen Aluminium schwarz beschichtet, Verbindungsstange schwarz beschichtet 232

FüÙe und Standrohre Aluminium glanzverchromt, Zargen Aluminium schwarz beschichtet, Verbindungsstange schwarz beschichtet 548

FüÙe und Standrohre Aluminium glanzverchromt, Zargen Aluminium schwarz beschichtet, Verbindungsstange glanzverchromt 764

Plattengruppe

Tiefe

	Breite	90/110	90/120
1 Schichtstoff Variante 1	180	-	6079
	240	-	6351
	260	6180	6393
	280	-	6427
1 Schichtstoff Variante 2	180	-	6486
	240	-	6896
	260	6718	6982
	280	-	7053
2 Furnier Variante 1	180	-	6493
	240	-	6926
	260	6726	6984
	280	-	7039
2 Furnier Variante 2	180	-	7129
	240	-	7774
	260	7550	7866
	280	-	7958



Für Einbauposition A1 und A3 Set Integrierte Technikbox Beidseitig bestehend aus:

CHF

Integrierte Technikbox Beidseitig 701/60 oder 701/70

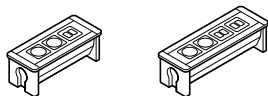

Kabel-Abdeckung für Technikbox

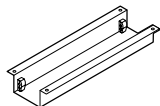

Kabelklammer für Tischbeine (2 Stück)



Set Integrierte Technikbox Beidseitig 701/60 mit 3 Steckfeldern:

2×Stromeinsatz (bei Bestellung bitte Länderstandard angeben) mit Zuleitungskabel Länge ca. 300 cm
1×Dateneinsatz mit 2×RJ45-Buchse (Kategorie 6, geschirmt) mit fest angeschlossenen Kabeln, Länge ca. 350 cm oder wahlweise mit USB-Ladegerät Typ A + Typ C m. Smart-IC und PD 2.0 zum Aufladen von bis zu zwei mobilen Endgeräten

Set Integrierte Technikbox Beidseitig 701/70 mit 4 Steckfeldern:

2×Stromeinsatz (bei Bestellung bitte Länderstandard angeben) mit Zuleitungskabel Länge ca. 300 cm
1×Dateneinsatz mit 2×RJ45-Buchse (Kategorie 6, geschirmt) mit fest angeschlossenen Kabeln, Länge ca. 350 cm
1×Einsatz mit VGA-Buchse (SUB D 15-pol.) + Stereo-Klinkenbuchse 3,5 mm oder wahlweise HDMI-Buchse mit fest angeschlossenen Kabeln, Länge ca. 300 cm

Mehr-/Minderpreise

Technikbox mit Öffnungsmechanismus per Knopfdruck

Kabelbaum mit schwarzem Gewebeslauch ummantelt



Für Einbauposition B1 und B3 Set Integrierte Technikbox Beidseitig bestehend aus:

CHF

Integrierte Technikbox Beidseitig 701/60 oder 701/70

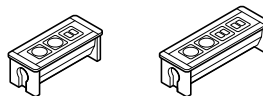

Ablagenetz

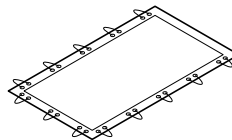

Kabelklammer für Tischbeine (2 Stück)



Set Integrierte Technikbox Beidseitig 701/60 mit 3 Steckfeldern:

2×Stromeinsatz (bei Bestellung bitte Länderstandard angeben) mit Zuleitungskabel Länge ca. 300 cm
1×Dateneinsatz mit 2×RJ45-Buchse (Kategorie 6, geschirmt) mit fest angeschlossenen Kabeln, Länge ca. 350 cm oder wahlweise mit USB-Ladegerät Typ A + Typ C m. Smart-IC und PD 2.0 zum Aufladen von bis zu zwei mobilen Endgeräten

Set Integrierte Technikbox Beidseitig 701/70 mit 4 Steckfeldern:

2×Stromeinsatz (bei Bestellung bitte Länderstandard angeben) mit Zuleitungskabel Länge ca. 300 cm
1×Dateneinsatz mit 2×RJ45-Buchse (Kategorie 6, geschirmt) mit fest angeschlossenen Kabeln, Länge ca. 350 cm
1×Einsatz mit VGA-Buchse (SUB D 15-pol.) + Stereo-Klinkenbuchse 3,5 mm oder wahlweise HDMI-Buchse mit fest angeschlossenen Kabeln, Länge ca. 300 cm

Mehr-/Minderpreise

Technikbox mit Öffnungsmechanismus per Knopfdruck

Kabelbaum mit schwarzem Gewebeslauch ummantelt



* Preis auf Anfrage

Sämtliche Preise verstehen sich inklusive Tischausschnitt
Weitere Details siehe ab Seite 298



Set Integrierte Technikbox Compact bestehend aus:

CHF

Set Integrierte Technikbox Compact Duo bestehend aus:

CHF

Einbaurahmen Compact rund oder quadratisch



Technikeinsatz

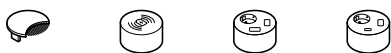

Kabelklammer für Tischbeine (2 Stück)



Einbaurahmen Compact Duo rechteckig

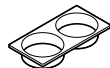

Technikeinsatz



Kabelklammer für Tischbeine (2 Stück)



Set Integrierte Technikbox Compact 701/95
mit Einsatz Kabeldurchlass Chrom matt, mit Bürstenprofil

*

Set Integrierte Technikbox Compact Duo 701/96
mit Einsatz Kabeldurchlass Chrom matt, mit Bürstenprofil*

*

Set Integrierte Technikbox Compact 701/95
mit Wireless Charging Einsatz:

*

Set Integrierte Technikbox Compact Duo 701/96
mit Wireless Charging Einsatz*:

*

1×Einsatz mit Wireless Charging Modul (5 Watt, Qi-konform)
mit Zuleitungskabel ca. 180cm und Steckernetzteil

1×Einsatz mit Wireless Charging Modul (5 Watt, Qi-konform)
mit Zuleitungskabel ca. 180cm und Steckernetzteil

Set Integrierte Technikbox Compact 701/95
mit Stromeinsatz:

*

Set Integrierte Technikbox Compact Duo 701/96
mit Stromeinsatz*:

*

1×Stromeinsatz (bei Bestellung bitte Länderstandard
angeben)
mit 40cm Anschluss für Zuleitungskabel, Mod. 708/8
2×Steckplatz mit Abdeckung für optionale Keystone-Module

1×Stromeinsatz (bei Bestellung bitte Länderstandard
angeben)
mit 40cm Anschluss für Zuleitungskabel, Mod. 708/8
2×Steckplatz mit Abdeckung für optionale Keystone-Module

Set Integrierte Technikbox Compact 701/95
mit Stromeinsatz und USB-Ladebuchse

*

Set Integrierte Technikbox Compact Duo 701/96
mit Stromeinsatz und USB-Ladebuchse*:

*

1×Stromeinsatz (bei Bestellung bitte Länderstandard
angeben)
mit 40cm Anschluss für Zuleitungskabel, Mod. 708/8
1×USB Ladebuchse mit Smart-IC (Ladestrom max. 2A)
1×Steckplatz mit Abdeckung für optionale Keystone-Module

1×Stromeinsatz (bei Bestellung bitte Länderstandard
angeben)
mit 40cm Anschluss für Zuleitungskabel, Mod. 708/8
1×USB Ladebuchse mit Smart-IC (Ladestrom max. 2A)
1×Steckplatz mit Abdeckung für optionale Keystone-Module

Mehr-/Minderpreise

Keystone-Modul RJ 45-Buchse (Kategorie 6)
als Durchgangskupplung, ohne Kabel

*

Mehr-/Minderpreise

Keystone-Modul RJ 45-Buchse (Kategorie 6)
als Durchgangskupplung, ohne Kabel

*

Keystone-Modul HDMI-Buchse als
Durchgangskupplung, ohne Kabel

*

Keystone-Modul HDMI-Buchse als
Durchgangskupplung, ohne Kabel

*

708/8 Zuleitungskabel



Länge ca. 200 cm
Länge ca. 300 cm
Länge ca. 500 cm

*

708/8 Zuleitungskabel



Länge ca. 200 cm
Länge ca. 300 cm
Länge ca. 500 cm

*

*

*

*

*

*

Kabelbaum mit schwarzem Gewebeschauch ummantelt



*

Kabelbaum mit schwarzem Gewebeschauch ummantelt



*

* Preis auf Anfrage

Sämtliche Preise verstehen sich inklusive Tischausschnitt
Weitere Details siehe ab Seite 298

Der genannte Preis versteht sich für einen Einsatz. Für die Ermittlung des
Setpreises sind zwei Einsätze zu addieren.



Set Einbauklappe für Power Bar bestehend aus:

CHF

Einbauklappe
Executive oder Basic



Kabelwanne für Power Bar Mod. 704/00 und 705/00
wahlweise in schwarz (RAL 9017) oder weiß (RAL 9010)

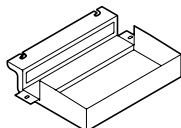

Zugentlastung



Set Einbauklappe Executive 150 x 300 mm

Plattengruppe 1, Schichtstoff Variante 1 und 2

Plattengruppe 2, Furnier Variante 1 und 2

Set Einbauklappe Basic 120 x 300 mm

inklusive Befestigungsmaterial für Steckdosenleiste Power Bar
Steckdosenleiste Powerbar bitte separat bestellen

*

*

*

Mehr-/Minderpreise

Kabelklammer für Tischbeine (2 Stück)



*

Steckdosenleisten Power Bar

CHF

Mod. 704/00 Power Bar mit 4 Steckfeldern

*

Gehäuse wahlweise in schwarz oder weiß,
mit Ein-/Ausgang für Neutrik-powerCON® Kabel
1x Stromeinsatz (bei Bestellung bitte Länderstandard
angeben)
3x konfigurierbares Leerfeld

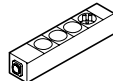

Mod. 705/00 Power Bar mit 5 Steckfeldern

*

Gehäuse wahlweise in schwarz oder weiß,
mit Ein-/Ausgang für Neutrik-powerCON® Kabel
1x Stromeinsatz (bei Bestellung bitte Länderstandard
angeben)
4x konfigurierbares Leerfeld

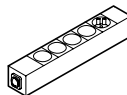

Einsätze für Leerfelder

Hinweis: Strom- und Ladefelder sind direkt
hintereinander zu konfigurieren

Stromeinsatz (bei Bestellung bitte Länderstandard angeben) *
Twin USB-C laden und USB-A laden, 1/2 Steckfeld *
USB-C Power laden 60W, Steckfeld *
USB 3.0-Daten, Keystone-Modul, 1/2 Steckfeld *
USB-C-Daten, (1/2 Steckfeld) *
mit ca. 30 cm Kabel

Netzwerk RJ 45, CAT 6, Keystone-Modul, 1/2 Steckfeld *
Twin Netzwerk RJ 45, CAT 6, Keystone-Modul, Steckfeld *
HDMI, Keystone-Modul, 1/2 Steckfeld *
Blindplatte, 1/2 Steckfeld *
Blindplatte, Steckfeld *
Patchkabel CAT6, Länge ca. 200 cm *

Kabel

702/8 Zuleitungskabel Neutrik-powerCON®

*

Länge ca. 200 cm *
Länge ca. 300 cm *
Länge ca. 500 cm *

702/9 Weiterleitungskabel Neutrik-powerCON®

*

Länge ca. 80 cm *
Länge ca. 100 cm *
Länge ca. 150 cm *
Länge ca. 200 cm *

Patchkabel CAT6, Länge ca. 200 cm *
Patchkabel CAT6, Länge ca. 300 cm *
USB 3.0 Daten-Kabel, Länge ca. 300 cm *
USB Typ-C- Daten Anschlusskabel, Länge ca. 300 cm *
HDMI Kabel, Länge ca. 300 cm *

* Preis auf Anfrage

Sämtliche Preise verstehen sich inklusive Tischausschnitt
Weitere Details siehe ab Seite 298



Für Einbauposition A1 und A3 Set Einbauklappe bestehend aus: CHF

Für Einbauposition M1 und M3 Set Einbauklappe bestehend aus: CHF

Einbauklappe Executive oder Basic



Kabelkorb und Aufnahmehalterung für Steckdosenleisten

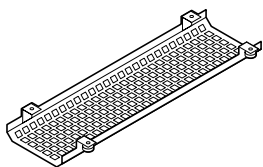

Kabelklammer für Tischbeine (2 Stück)



Einbauklappe Executive oder Basic



Ablagenetz für Einbauklappe Executive oder Basic, für Steckdosenleiste Modelle 708/1 bis 708/6

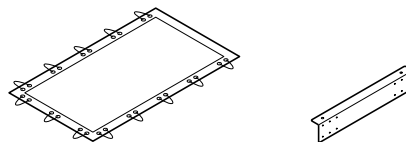

Kabelklammer für Tischbeine (2 Stück)



Set Einbauklappe Executive 150×300 mm

Plattengruppe 1, Schichtstoff Variante 1 und 2
Plattengruppe 2, Furnier Variante 1 und 2

inklusive Befestigungsmaterial für Steckdosenleiste
Steckdosenleiste bitte separat bestellen
möglicher Einbauwinkel 15° oder senkrecht
(bei Bestellung bitte Einbauwinkel angeben)

Set Einbauklappe Basic 120×300 mm

inklusive Befestigungsmaterial für Steckdosenleiste
Steckdosenleiste bitte separat bestellen
möglicher Einbauwinkel senkrecht

Set Einbauklappe Executive 150×300 mm

Plattengruppe 1, Schichtstoff Variante 1 und 2
Plattengruppe 2, Furnier Variante 1 und 2

inklusive Befestigungsmaterial für Steckdosenleiste
Steckdosenleiste bitte separat bestellen
möglicher Einbauwinkel 15° oder senkrecht
(bei Bestellung bitte Einbauwinkel angeben)

Set Einbauklappe Basic 120×300 mm

inklusive Befestigungsmaterial für Steckdosenleiste
Steckdosenleiste bitte separat bestellen
möglicher Einbauwinkel senkrecht

Mehr-/Minderpreise

Kabelbaum mit schwarzem Gewebeslauch ummantelt



Mehr-/Minderpreise

Kabelbaum mit schwarzem Gewebeslauch ummantelt



* Preis auf Anfrage

Sämtliche Preise verstehen sich inklusive Tischausschnitt
Weitere Details siehe ab Seite 298



Steckdosenleisten für Set Einbauklappe

CHF

Set Kabeldurchlass bestehend aus:

CHF

Mod. 708/1 Steckdosenleiste mit 3 Steckfeldern

*

3x Stromeinsatz (bei Bestellung bitte Länderstandard angeben)
Zuleitungs-/Verbindungskabel bitte separat bestellen



Mod. 708/2 Steckdosenleiste mit 3 Steckfeldern:

*

2x Stromeinsatz (bei Bestellung bitte Länderstandard angeben)
Zuleitungs-/Verbindungskabel bitte separat bestellen
1x Dateneinsatz mit 2x RJ45-Buchse (Kategorie 6 geschirmt) mit
fest angeschlossenen Patchkabeln Länge ca. 350 cm
oder wahlweise mit 1x Einsatz mit 2x USB-Ladebuchse
(Ladestrom 2,1A) zum Aufladen von bis
zu zwei mobilen Endgeräten



Mod. 708/4 Steckdosenleiste mit 4 Steckfeldern:

*

4x Stromeinsatz (bei Bestellung bitte Länderstandard angeben)
Zuleitungs-/Verbindungskabel bitte separat bestellen

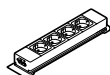

Mod. 708/5 Steckdosenleiste mit 4 Steckfeldern:

*

2x Stromeinsatz (bei Bestellung bitte Länderstandard angeben)
Zuleitungs-/Verbindungskabel bitte separat bestellen
1x Dateneinsatz mit 2x RJ45-Buchse (Kategorie 6 geschirmt) mit
fest angeschlossenen Patchkabeln Länge ca. 350 cm
1x Einsatz VGA-Buchse (SUB D 15-pol.) + Stereoklinken-
buchse 3,5 mm oder wahlweise HDMI-Buchse mit
fest angeschlossenen Kabeln Länge ca. 300 cm

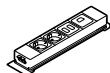

Mod. 708/6 Steckdosenleiste mit 5 Steckfeldern:

*

3x Stromeinsatz (bei Bestellung bitte Länderstandard angeben)
Zuleitungs-/Verbindungskabel bitte separat bestellen
1x Dateneinsatz mit 2x RJ45-Buchse (Kategorie 6 geschirmt)
1x Dateneinsatz mit 1x RJ45-Buchse (Kategorie 6 geschirmt)
mit fest angeschlossenen Patchkabeln Länge ca. 350 cm

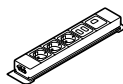

Mehr-/Minderpreise

708/8 Zuleitungskabel



Länge ca. 200 cm
Länge ca. 300 cm
Länge ca. 500 cm

*
*
*

708/9 Weiterleitungskabel



Länge ca. 200 cm
Länge ca. 300 cm

*
*

* Preis auf Anfrage

Kabeldurchlass 707/1



Kabelklammer für Tischbeine (2 Stück)



Set Kabeldurchlass 707/1

*

Kunststoff schwarz, Ø 80 mm

Mehr-/Minderpreise

Kabelbaum mit schwarzem Gewebeslauch ummantelt

*





- Integrierte Technikbox Basic, Beidseitig, Einbauklappen, Integrierte Technikbox Compact Duo oder Power Bar
- Integrierte Technikbox Compact oder Kabeldurchlass

440/00

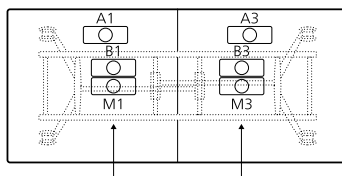

Set	Einbauposition	A1	A3	B1	B3	M1	M3
Integrierte Technikbox Beidseitig 701/60 701/70		•	•	• ¹	• ¹	–	–
Einbauklappe Executive Basic		• ²	• ²	–	–	•	•
Integrierte Technikbox Compact 701/95		•	•	•	•	•	•
Integrierte Technikbox Compact Duo 701/96		•	•	• ¹	• ¹	–	–
Set Kabeldurchlass 707/1		•	•	•	•	•	•
Integrierte Technikbox Basic, Beidseitig, Einbauklappen oder Powerbar		• ²	• ²	–	–	–	–

440/2

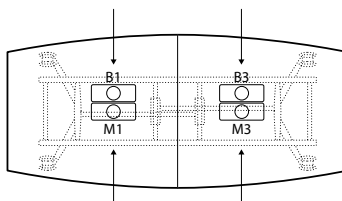

Set	Einbauposition	B1	B3	M1	M3
Integrierte Technikbox Beidseitig 701/60 701/70		• ³	• ³	–	–
Einbauklappe Executive Basic		–	–	•	•
Integrierte Technikbox Compact 701/95		•	•	•	•
Integrierte Technikbox Compact Duo 701/96		• ³	• ³	–	–
Set Kabeldurchlass 707/1		•	•	•	•

¹ ab Tischbreite 210 cm
² ab Tischtiefe 105 cm
³ ab Tischbreite 240 cm

⁴ Tischbreite 180 – 200 cm (≤3 Steckfelder)
Tischbreite 205 – 220 cm (≤4 Steckfelder)
Tischbreite ≥ 225 cm ohne Einschränkung

• erhältlich
– nicht lieferbar

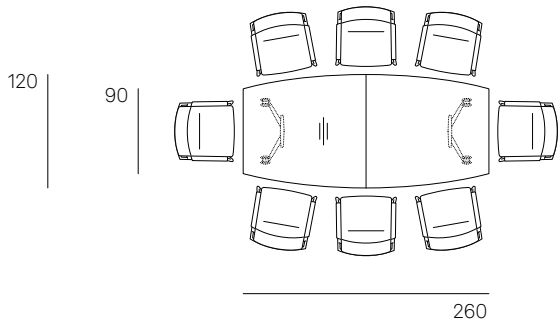

8 Personen
1 x 440/2, 90/120x260

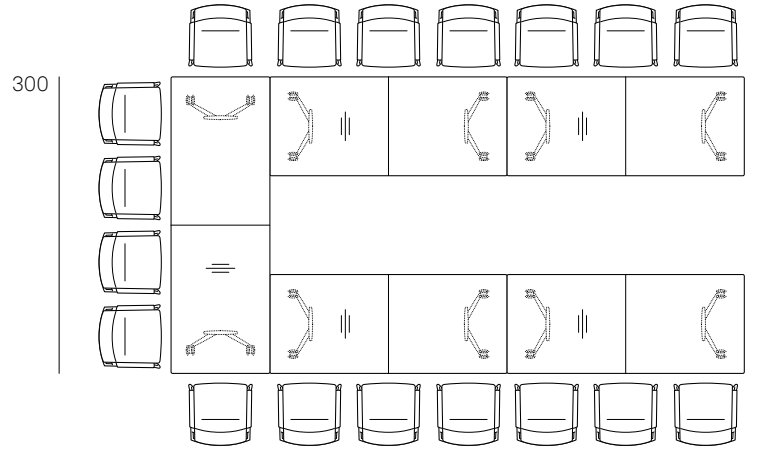

16 Personen
1 x 440/00, 100x300
4 x 440/00, 100x240

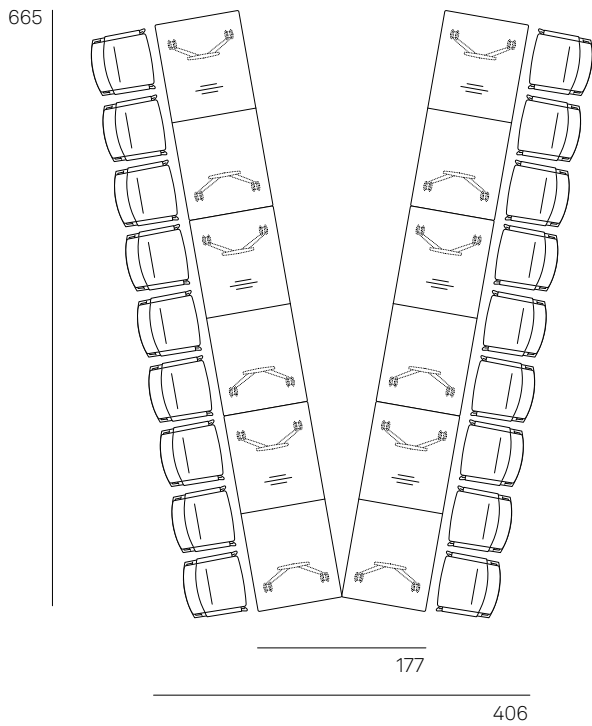

18 Personen
6 x 440/00, 90x210

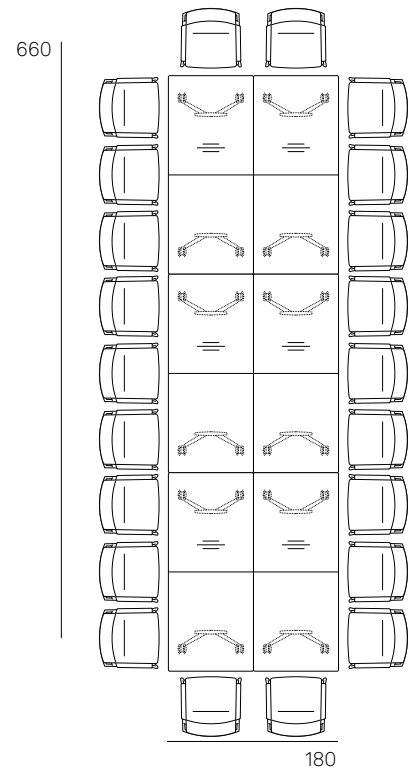

22 Personen
6 x 440/00, 90x210



1018

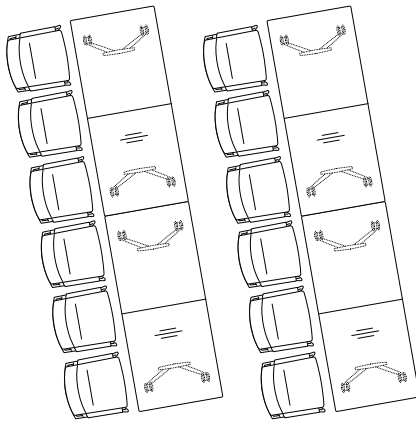
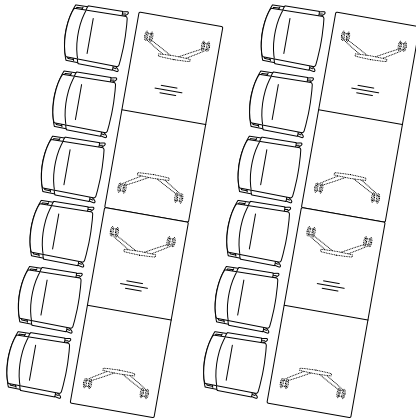

375

24 Personen
8 x 440/00, 90x210

660

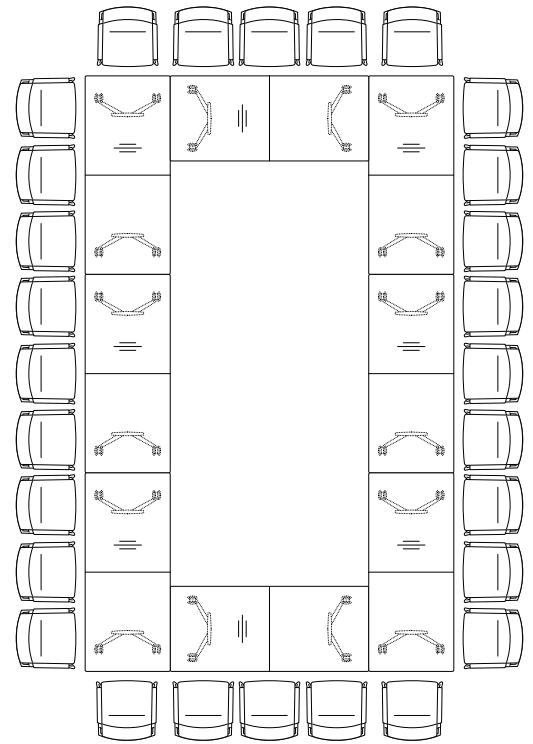

400

28 Personen
8 x 440/00, 90x210



Programm 540

Contas

Design: wiege, Fritz Frenkler, Anette Ponholzer



Weitere
Informationen

Leichtes und flexibles Konferenz-Tischsystem zum Einsatz in variabel nutzbaren Konferenz-, Seminar- und Schulungsräumen. Bestehend aus Einzeltischen, wahlweise klapp- und stapelbar.

Gestell

Beine aus Rundrohr Ø 38 mm, glanzverchromt oder beschichtet. Stellgleiter (bei Klapp-tischen mit Klemmschuh) aus Polyamid in der Farbe Schwarz für weiche (Standard) und aus Polyurethan in der Farbe Schwarz für harte Böden (bei Bestellung bitte angeben). Wahlweise als stapelbare Ausführung (integrierter Stapelpuffer) mit nach innen abklappbaren Tischbeinen, die mittels in der Tischplatte eingelassener Beinrasterung arretiert werden. Beinrasterung aus Polyamid in der Farbe Schwarz. Tische optional ausgerüstet mit Tisch-Tisch-Verbindern.

Plattengruppe 1 – Schichtstoff

- Plattenstärke 34 mm

Variante 1

- Unidekor nach Wilkhahn-Farb- und Oberflächenmuster
- Buchenumleimer (natur geölt)



Holz-kante gerade

Plattengruppe 2 – Furnier

- Plattenstärke 34 mm

Variante 1

- Eiche-, Asteiche-, Kernesche- oder Eschefurnier nach Wilkhahn-Holzfarbtonmuster
- Umleimer, weitestgehend farbgleich mit dem Furnier

Variante 2

- Nussbaum-, Räuchereiche- oder Schwarznussfurnier mit Splint nach Wilkhahn-Holzfarbtonmuster
- Umleimer, weitestgehend farbgleich mit dem Furnier



Holz-kante gerade

Sichtblenden

Aluminium-Rahmen, Silber seidenmatt beschichtet, mit Gewebe in der Farbe Anthrazit bespannt. Griffe aus Polyamid in der Farbe Schwarz.

Trägermaterial Tischplatte

- Spanstäbchenplatte

Normen

Die Contas- Tische entsprechen ANSI/BIFMAX5.5.

Gestell

Tischgestell und Rahmenprofile

- 51 Glanzverchromt
- 53 Schwarz beschichtet (RAL9011)
- 60 Silber seidenmatt beschichtet (RAL9006)

Awards



Contas
System- und Klapptische Plattentiefe 75 cm

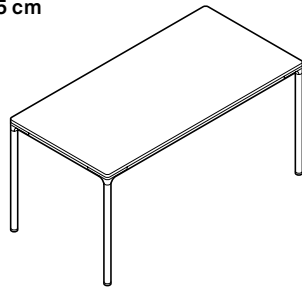

Plattengruppe

1	2	2
Schichtstoff	Furnier Variante 1	Furnier Variante 2

Rechteck



540/15
75×150, H 73
Gestell Aluminium beschichtet

Mehr-/Minderpreise
Gestell Aluminium glanzverchromt
als Klapptisch

CHF	CHF	CHF
2386	3030	3513
598 264	598 264	598 264

Rechteck

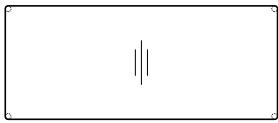

540/18
75×180, H 73
Gestell Aluminium beschichtet

Mehr-/Minderpreise
Gestell Aluminium glanzverchromt
als Klapptisch

2757	3426	3974
620 264	620 264	620 264

System- und Klapptische Plattentiefe 90 cm

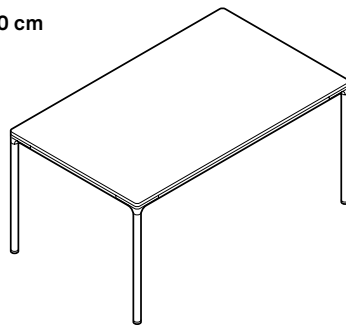

Plattengruppe

1	2	2
Schichtstoff	Furnier Variante 1	Furnier Variante 2

Rechteck

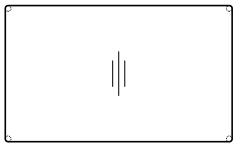

540/25
90×150, H 73
Gestell Aluminium beschichtet

Mehr-/Minderpreise
Gestell Aluminium glanzverchromt
als Klapptisch

CHF	CHF	CHF
2644	3185	3723
620 264	620 264	620 264

Rechteck

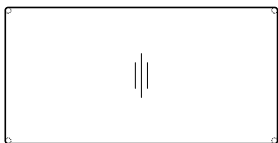

540/28
90×180, H 73
Gestell Aluminium beschichtet

Mehr-/Minderpreise
Gestell Aluminium glanzverchromt
als Klapptisch

2964	3539	4156
643 264	643 264	643 264

Alle Tische sind mit Gleitern für weiche Böden (z. B. Teppichboden) ausgerüstet. Bei harten Böden (z. B. Stein, Parkett) bitte mit weichen Gleitern bestellen (ohne Mehrpreis). Passende Sichtblenden für Längs- und Stirnseiten siehe Zubehör.



CHF

Transportwagen

546/75

zur Aufnahme von fünf Klappptischen 540/15 (Tischtiefe 75 cm)

1833

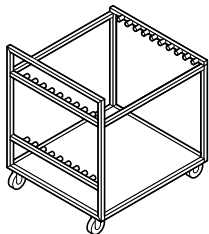

Transportwagen

546/90

zur Aufnahme von fünf Klappptischen 540/25 (Tischtiefe 90 cm)

1833

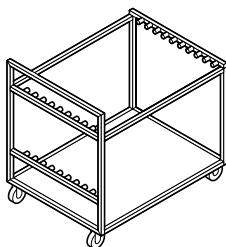

Sichtblende

549/04

Länge 140, H 40 für die Modelle 540/15 und 540/25

849

Sichtblende

549/05

Länge 170, H 40 für die Modelle 540/18 und 540/28

872

Tisch-Tisch-Verbinder

549/20

20



Programm 610 Timetable

Design: Andreas Störiko



Mobiles Tischprogramm mit in der Längsachse vertikal schwenkbaren Tischplatten und dabei automatisch eindrehenden Tischfüßen zum variablen Einsatz in multifunktionalen Räumen für interaktive und dynamische Konferenzformen, die Settings für Konferenz, Workshop und Projektarbeit, Schulung und Vortrag abbilden. Die in der horizontalen Position automatisch arretierte Tischplatte wird für das Hochschwenken durch zwei in der Unterseite integrierte Zugleisten gelöst. Durch die eindrehenden Füße äußerst kompakt und ohne seitlichen Versatz ineinander stapelbar. Ideal in Kombination mit Elementen aus dem Programm 440 Confair.

Gestell

- Fuß aus Aluminiumdruckguss, glanzverchromt, poliert oder beschichtet
- Standrohre und Zarge aus Stahlrohr glanzverchromt oder beschichtet
- Plattenträger aus Zinkdruckguss, beschichtet
- Feststellbare, nivellierbare Lenkrollen mit Lauffläche aus schwarzem Polyamid als Standardausführung für Teppichböden; mit Laufflächen aus Polyurethan für harte Böden (bei Bestellung bitte angeben)
- Modelle ab 75 cm Tischtiefe mit größerem Fußausleger und verkürzten Standrohren

Trägermaterial Tischplatte

- Spanplatte

Plattengruppe 1 – Schichtstoff

- Plattenstärke 26 mm

Variante 1

- **Unidekor** nach Wilkhahn-Farb- und Oberflächenmuster
- Holzkante (natur geölt) oder farbgleiche Kunststoffkante

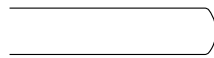

Standardausführung: Kante ballig mit Stoßprofil



Alternativ: Kante gerade mit Stoßprofil

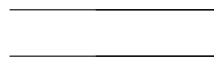

Kunststoffkante gerade

- **Holzdekor** nach Wilkhahn-Farb- und Oberflächenmuster
- farbgleiche Kunststoffkante

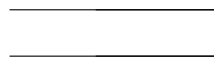

Kunststoffkante gerade

Gestell	Fuß	Standrohr	Zargen	Träger
30	Mocca metallic beschichtet	entsprechend der Fußfarbe	entsprechend der Fußfarbe	entsprechend der Fußfarbe
31	Silk metallic beschichtet	entsprechend der Fußfarbe	entsprechend der Fußfarbe	entsprechend der Fußfarbe
48	Weiß beschichtet (RAL9016)	entsprechend der Fußfarbe	entsprechend der Fußfarbe	entsprechend der Fußfarbe
51	Glanzverchromt	Schwarz, Schwarz strukturmatt, Weiß, Weiß strukturmatt, Mocca metallic, Silk metallic oder Silber seidenmatt beschichtet	entsprechend der Standrohrfarbe	entsprechend der Standrohrfarbe
51	Glanzverchromt	Glanzverchromt	Schwarz, Weiß oder Silber seidenmatt beschichtet	entsprechend der Zargenfarbe
52	Aluminium poliert	Schwarz, Schwarz strukturmatt, Weiß, Weiß strukturmatt, Mocca metallic, Silk metallic oder Silber seidenmatt beschichtet	entsprechend der Standrohrfarbe	entsprechend der Standrohrfarbe
53	Schwarz beschichtet (RAL9011)	entsprechend der Fußfarbe	entsprechend der Fußfarbe	entsprechend der Fußfarbe
90	Schwarz strukturmatt beschichtet (RAL9011)	entsprechend der Fußfarbe	entsprechend der Fußfarbe	entsprechend der Fußfarbe
91	Weiß strukturmatt beschichtet (RAL9016)	entsprechend der Fußfarbe	entsprechend der Fußfarbe	entsprechend der Fußfarbe

Awards



reddot award
winner



Variante 2

- **Softmatt** nach Wilkhahn-Farb- und Oberflächenmuster
- reflektionsarme Soft-Touch-Oberfläche mit Anti-Fingerprint-Eigenschaften
- Holzkante (natur geölt) oder farbgleiche Kunststoffkante



Standardausführung: Kante ballig mit Stoßprofil



Alternativ: Kante gerade mit Stoßprofil



Kunststoffkante gerade

Plattengruppe 2 – Furnier

- Plattenstärke 26 mm

Variante 1

- Eiche-, Asteiche-, Kernesche- oder Eschefurnier nach Wilkhahn-Holzfarbtonmuster
- Holzkante, weitestgehend farbgleich mit dem Furnier

Variante 2

- Nussbaum-, Räuchereiche- oder Schwarznussfurnier mit Splint nach Wilkhahn-Holzfarbtonmuster
- Holzkante, weitestgehend farbgleich mit dem Furnier



Standardausführung: Kante ballig mit Stoßprofil

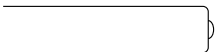

Alternativ: Kante gerade mit Stoßprofil

Plattengruppe 5 – Direktbeschichtet

- Plattenstärke 25mm
- Spanplatte direktbeschichtet mit Melaminharz in Weiß, Hell- oder Dunkelgrau
- farbgleiche Kunststoffkante



Kunststoffkante gerade



Kante gerade mit Stoßprofil

Normen

- Die Timetable Tische entsprechen ANSI/BIFMAX5.5.

Sichtblenden (unter Tisch)

- Aluminium-Rahmen, Silber seidenmatt beschichtet, in der Farbe Anthrazit oder mit schwarzem Gewebe bespannt
- Griffe aus Polyamid in der Farbe Schwarz

Tisch-Tisch-Verbinder (optional)

- Tisch-Tisch-Verbinder Metall
Modell 613: zwei arretierbare Verkettungshaken aus schwarz beschichtetem Stahlblech mit vier Sterngriffschrauben
- Tisch-Tisch-Verbinder Kunststoff
Modell 616: zwei drehbare Verkettungshaken und 2 Gegenstücke aus schwarz durchgefärbtem, glasfaser-verstärktem Polyamid mit Unterlegscheiben



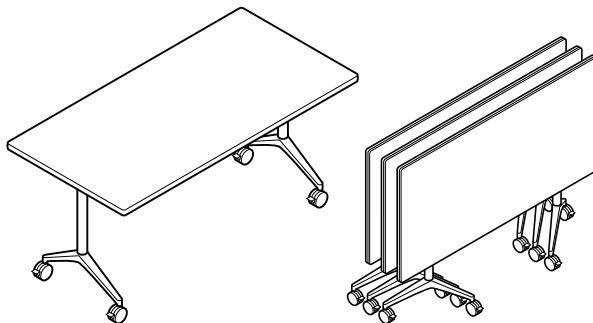

Rechteck

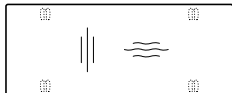

610/00

z.B. 75×150, H 73, staffelbar
Fuß Aluminium poliert, Standrohre und Zarge beschichtet

CHF

Mehr-/Minderpreise

Fuß Aluminium glanzverchromt, Standrohre und Zarge beschichtet
Fuß und Standrohre Aluminium glanzverchromt, Zarge beschichtet

91
150

Kante umlaufend aus Kunststoff (**wahlweise mit Stoßprofil**) bei Schichtstoff Variante 1 (Unidekor) und 2 (Softmatt) **pro lfm.**
Kante umlaufend aus Kunststoff **mit Stoßprofil** bei Direktbeschichtet und Schichtstoff Variante 1 (Holzdekor) **pro lfm.**

-24
29

Sichtblende Aluminium beschichtet (Länge 140 cm)
Sichtblende Aluminium beschichtet (Länge 150 cm)
Sichtblende Aluminium beschichtet (Länge 160 cm)
Sichtblende Aluminium beschichtet (Länge 180 cm)

888
895
905
919

Tisch-Tisch-Verbinder Modell 613, Metall (2 Stück)
Tisch-Tisch-Verbinder Modell 616, Kunststoff (2 Stück)

78
88

Plattengruppe

	Breite	Tiefe			
		60	70	75	80
5 Direktbeschichtung	140	1419	1486	1557	1592
	150	1471	1554	1609	1631
	160	1525	1605	1639	1660
	180	1572	1641	1685	1711
1 Schichtstoff Variante 1	140	2122	2221	2328	2378
	150	2202	2325	2405	2437
	160	2283	2402	2453	2486
	180	2361	2468	2527	2567
1 Schichtstoff Variante 2	140	2293	2424	2549	2612
	150	2387	2547	2646	2692
	160	2483	2642	2709	2756
	180	2586	2732	2814	2874
2 Furnier Variante 1	140	2363	2514	2663	2758
	150	2485	2690	2827	2872
	160	2603	2812	2901	2940
	180	2717	2905	3009	3074
2 Furnier Variante 2	140	2670	2861	3048	3185
	150	2833	3078	3282	3326
	160	2993	3254	3339	3418
	180	3148	3369	3474	3587

Kabeldurchlass



707/1

Kunststoff schwarz, Ø80 mm

CHF

46

Alle Tische sind mit Rollen für weiche Böden (z. B. Teppichboden) ausgerüstet. Bei harten Böden (z. B. Stein, Parkett) bitte mit weichen Rollen bestellen (ohne Mehrpreis).

Programm 612 Timetable Smart

Design: Andreas Störiko



Mobiles Tischprogramm mit in der Längsachse vertikal schwenkbaren Tischplatten, die in horizontaler und vertikaler Position automatisch arretieren, zum variablen Einsatz in multifunktionalen Räumen für interaktive und dynamische Konferenzformen, die Settings für Konferenz, Workshop und Projektarbeit, Schulung und Vortrag abbilden. Durch die besonders robuste Konstruktion und die vertikale Arretierung speziell für den Einsatz in Mehrzweckräumen und bei temporären Arbeitsplätzen auch für komplexe Technikintegration geeignet. Arretierung durch horizontale Zugstange unter der Platte lösbar. Durch die integrierten Staffelpuffer kompakt mit seitlichem Versatz staffelbar.

Gestell

- Fuß aus Aluminiumdruckguss, glanzverchromt, poliert oder beschichtet
- Standrohre und Zarge aus Stahlrohr glanzverchromt oder beschichtet
- Plattenträger aus Stahlprofil, beschichtet
- Griffstange aus Stahlrundrohr, schwarz beschichtet
- Feststellbare, nivellierbare Lenkrollen mit Lauffläche aus schwarzem Polyamid als Standardausführung für Teppichböden; mit Laufflächen aus Polyurethan für harte Böden (bei Bestellung bitte angeben)
- Modelle ab 75 cm Tischtiefe mit größerem Fußausleger und verkürzten Standrohren

Trägermaterial Tischplatte

- Spanplatte

Plattengruppe 1 – Schichtstoff

- Plattenstärke 26 mm

Variante 1

- **Unidekor** nach Wilkhahn-Farb- und Oberflächenmuster
- Holzkante (natur geölt) oder farbgleiche Kunststoffkante

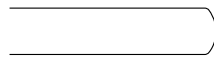

Standardausführung: Kante ballig mit Stoßprofil



Alternativ: Kante gerade mit Stoßprofil

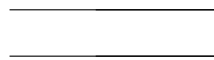

Kunststoffkante gerade

- **Holzdekor** nach Wilkhahn-Farb- und Oberflächenmuster
- farbgleiche Kunststoffkante

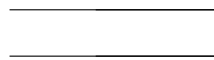

Kunststoffkante gerade

Gestell	Fuß	Standrohr	Zargen	Träger
30	Mocca metallic beschichtet	entsprechend der Fußfarbe	entsprechend der Fußfarbe	Schwarz beschichtet
31	Silk metallic beschichtet	entsprechend der Fußfarbe	entsprechend der Fußfarbe	Schwarz beschichtet
48	Weiß beschichtet (RAL 9016)	entsprechend der Fußfarbe	entsprechend der Fußfarbe	Schwarz beschichtet
51	Glanzverchromt	Schwarz, Schwarz strukturmatt, Weiß, Weiß strukturmatt, Mocca metallic, Silk metallic oder Silber seidenmatt beschichtet	entsprechend der Standrohrfarbe	Schwarz oder Schwarz strukturmatt beschichtet
51	Glanzverchromt	Glanzverchromt	Schwarz, Weiß oder Silber seidenmatt beschichtet	Schwarz beschichtet
52	Aluminium poliert	Schwarz, Schwarz strukturmatt, Weiß, Weiß strukturmatt, Mocca metallic, Silk metallic oder Silber seidenmatt beschichtet	entsprechend der Standrohrfarbe	Schwarz oder Schwarz strukturmatt beschichtet
53	Schwarz beschichtet (RAL 9011)	entsprechend der Fußfarbe	entsprechend der Fußfarbe	Schwarz beschichtet
90	Schwarz strukturmatt beschichtet (RAL 9011)	entsprechend der Fußfarbe	entsprechend der Fußfarbe	entsprechend der Fußfarbe
91	Weiß strukturmatt beschichtet (RAL 9016)	entsprechend der Fußfarbe	entsprechend der Fußfarbe	Schwarz beschichtet



Variante 2

- **Softmatt** nach Wilkhahn-Farb- und Oberflächenmuster
- reflektionsarme Soft-Touch-Oberfläche mit Anti-Fingerprint-Eigenschaften
- Holzkante (natur geölt) oder farbgleiche Kunststoffkante



Standardausführung: Kante ballig mit Stoßprofil



Alternativ: Kante gerade mit Stoßprofil

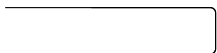

Kunststoffkante gerade

Plattengruppe 2 – Furnier

- Plattenstärke 26 mm

Variante 1

- Eiche-, Asteiche-, Kernesche- oder Eschefurnier nach Wilkhahn-Holzfarbtonmuster
- Holzkante, weitestgehend farbgleich mit dem Furnier

Variante 2

- Nussbaum-, Räuchereiche- oder Schwarznussfurnier mit Splint nach Wilkhahn-Holzfarbtonmuster
- Holzkante, weitestgehend farbgleich mit dem Furnier



Standardausführung: Kante ballig mit Stoßprofil

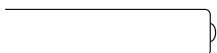

Alternativ: Kante gerade mit Stoßprofil

Plattengruppe 5 – Direktbeschichtet

- Plattenstärke 25 mm
- Spanplatte direktbeschichtet mit Melaminharz in Weiß, Hell- oder Dunkelgrau
- farbgleiche Kunststoffkante

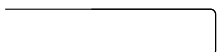

Kunststoffkante gerade



Kante gerade mit Stoßprofil

Normen

- Die Timetable Tische entsprechen ANSI/BIFMAX5.5.

Sichtblenden (unter Tisch)

- Aluminium-Rahmen, Silber seidenmatt beschichtet, in der Farbe Anthrazit oder mit schwarzem Gewebe bespannt
- Griffe aus Polyamid in der Farbe Schwarz

Tisch-Tisch-Verbinder (optional)

- Tisch-Tisch-Verbinder Metall
Modell 613: zwei arretierbare Verkettungshaken aus schwarz beschichtetem Stahlblech mit vier Sterngriffschrauben
- Tisch-Tisch-Verbinder Kunststoff
Modell 616: zwei drehbare Verkettungshaken und 2 Gegenstücke aus schwarz durchgefärbtem, glasfaser-verstärktem Polyamid mit Unterlegscheiben



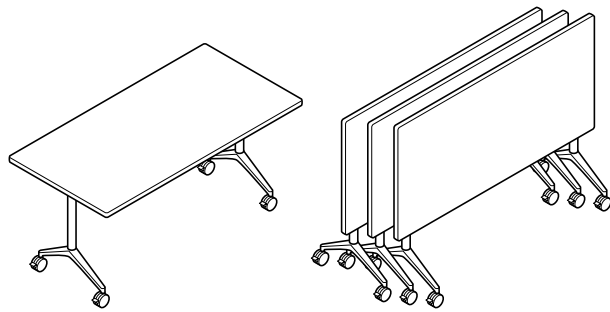

Rechteck

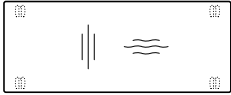

612/00

z.B. 75×150, H 73, stapelbar
Fuß Aluminium poliert, Standrohre und Zarge beschichtet

CHF

Mehr-/Minderpreise

Fuß Aluminium glanzverchromt, Standrohre und Zarge beschichtet
Fuß und Standrohre Aluminium glanzverchromt, Zarge beschichtet

91
150

Kante umlaufend aus Kunststoff (**wahlweise mit Stoßprofil**) bei Schichtstoff Variante 1 (Unidekor) und 2 (Softmatt) **pro lfm.**
Kante umlaufend aus Kunststoff **mit Stoßprofil** bei Direktbeschichtet und Schichtstoff Variante 1 (Holzdekor) **pro lfm.**

-24
29

Tisch-Tisch-Verbinder Modell 613, Metall (2 Stück)
Tisch-Tisch-Verbinder Modell 616, Kunststoff (2 Stück)

78
88

Plattengruppe

	Breite	Tiefe			
		60	70	75	80
5 Direktbeschichtung	120	1114	-	-	-
	140	-	1198	-	-
	150	1195	-	1201	-
	160	-	-	-	1219
1 Schichtstoff Variante 1	120	1824	-	-	-
	140	-	1923	-	-
	150	1920	-	1940	-
	160	-	-	-	1973
1 Schichtstoff Variante 2	120	2039	-	-	-
	140	-	2204	-	-
	150	2182	-	2256	-
	160	-	-	-	2299
2 Furnier Variante 1	120	2229	-	-	-
	140	-	2324	-	-
	150	2313	-	2336	-
	160	-	-	-	2379
2 Furnier Variante 2	120	2655	-	-	-
	140	-	2764	-	-
	150	2757	-	2787	-
	160	-	-	-	2865

Kabeldurchlass



707/1

Kunststoff schwarz, Ø80 mm

CHF

46

- nicht lieferbar

Alle Tische sind mit Rollen für weiche Böden (z. B. Teppichboden) ausgerüstet. Bei harten Böden (z. B. Stein, Parkett) bitte mit weichen Rollen bestellen (ohne Mehrpreis).

Programm 614 Timetable Shift

Design: Andreas Störiko



Mobiles Tischprogramm mit in der Längsachse vertikal schwenkbaren Tischplatten, die in horizontaler und vertikaler Position automatisch arretieren, und mit als geräumige Kabelwanne ausgebildeter Zargenverbindung zum variablen Einsatz in multifunktionalen Räumen für interaktive und dynamische Konferenzformen, die Settings für Konferenz, Workshop und Projektarbeit abbilden. Durch die robuste Konstruktion und die vertikale Arretierung speziell für den Einsatz in Mehrzweckräumen und bei temporären Arbeitsplätzen auch für mittig angeordnete, komplexe Technikintegration geeignet. Arretierung durch horizontale Zugstange unter der Platte lösbar. Mit integrierten Staffelpuffern kompakt mit seitlichem Versatz staffelbar. Durch die nahezu baugleiche Gestellausführung ideal in Kombination mit Falttischen aus dem Programm 440 Confair und mit Tischanlagen aus dem Programm 620 Logon, mit weiteren Elementen aus dem Programm 440 Confair.

Gestell

- Fuß aus Aluminiumdruckguss, glanzverchromt, poliert oder beschichtet
- Standrohre aus Aluminiumprofil, glanzverchromt, poliert oder beschichtet
- Zarge aus Aluminiumprofil, beschichtet
- Plattenträger aus Stahlprofil, beschichtet
- Griffstange aus Stahlrundrohr, schwarz oder Silber seidenmatt beschichtet
- Feststellbare, höheneinstellbare Lenkrollen aus Polyamid

Trägermaterial Tischplatte

- Spanplatte

Plattengruppe 1 – Schichtstoff

- Plattenstärke 26mm

Variante 1

- **Unidekor** nach Wilkhahn-Farb- und Oberflächenmuster
- Holzkante (natur geölt) oder farbgleiche Kunststoffkante

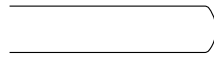

Standardausführung: Kante ballig mit Stoßprofil



Alternativ: Kante gerade mit Stoßprofil

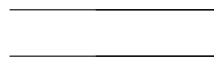

Kunststoffkante gerade

- **Holzdekor** nach Wilkhahn-Farb- und Oberflächenmuster
- farbgleiche Kunststoffkante

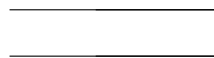

Kunststoffkante gerade

Gestell	Fuß	Standrohr	Zargen	Träger
30	Mocca metallic beschichtet	entsprechend der Fußfarbe	entsprechend der Fußfarbe	Schwarz beschichtet
31	Silk metallic beschichtet	entsprechend der Fußfarbe	entsprechend der Fußfarbe	Schwarz beschichtet
48	Weiß beschichtet (RAL9016)	entsprechend der Fußfarbe	entsprechend der Fußfarbe	Schwarz beschichtet
51	Glanzverchromt	Schwarz, Schwarz strukturmatt, Weiß, Weiß strukturmatt, Mocca metallic, Silk metallic oder Silber seidenmatt beschichtet	entsprechend der Standrohrfarbe	Schwarz oder Schwarz strukturmatt beschichtet
51	Glanzverchromt	Glanzverchromt	Schwarz, Schwarz strukturmatt, Weiß, Weiß strukturmatt, Mocca metallic, Silk metallic oder Silber seidenmatt beschichtet	Schwarz oder Schwarz strukturmatt beschichtet
52	Aluminium poliert	Aluminium natur eloxiert	Schwarz, Schwarz strukturmatt, Weiß, Weiß strukturmatt, Mocca metallic, Silk metallic oder Silber seidenmatt beschichtet	Schwarz oder Schwarz strukturmatt beschichtet
53	Schwarz beschichtet (RAL9011)	entsprechend der Fußfarbe	entsprechend der Fußfarbe	entsprechend der Fußfarbe
60	Silber seidenmatt beschichtet (RAL9006)	entsprechend der Fußfarbe	entsprechend der Fußfarbe	Schwarz beschichtet
90	Schwarz strukturmatt beschichtet (RAL9011)	entsprechend der Fußfarbe	entsprechend der Fußfarbe	entsprechend der Fußfarbe
91	Weiß strukturmatt beschichtet (RAL9016)	entsprechend der Fußfarbe	entsprechend der Fußfarbe	Schwarz beschichtet



Variante 2

- **Softmatt** nach Wilkhahn-Farb- und Oberflächenmuster
- reflektionsarme Soft-Touch-Oberfläche mit Anti-Fingerprint-Eigenschaften
- Holzkante (natur geölt) oder farbgleiche Kunststoffkante



Standardausführung: Kante ballig mit Stoßprofil



Alternativ: Kante gerade mit Stoßprofil

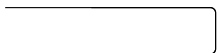

Kunststoffkante gerade

Plattengruppe 2 – Furnier

- Plattenstärke 26 mm

Variante 1

- Eiche-, Asteiche-, Kernesche- oder Eschefurnier nach Wilkhahn-Holzfarbtonmuster
- Holzkante, weitestgehend farbgleich mit dem Furnier

Variante 2

- Nussbaum-, Räuchereiche- oder Schwarznussfurnier mit Splint nach Wilkhahn-Holzfarbtonmuster
- Holzkante, weitestgehend farbgleich mit dem Furnier



Standardausführung: Kante ballig mit Stoßprofil

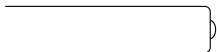

Alternativ: Kante gerade mit Stoßprofil

Plattengruppe 5 – Direktbeschichtet

- Plattenstärke 25mm
- Spanplatte direktbeschichtet mit Melaminharz in Weiß, Hell- oder Dunkelgrau
- farbgleiche Kunststoffkante

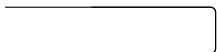

Kunststoffkante gerade



Kante gerade mit Stoßprofil

Normen

- Die Timetable Tische entsprechen DIN EN15372 und ANSI/BIFMAX5.5.



Sichtblenden (unter Tisch)

- Aluminium-Rahmen, Silber seidenmatt beschichtet, in der Farbe Anthrazit oder mit schwarzem Gewebe bespannt
- Griffe aus Polyamid in der Farbe Schwarz

Tisch-Tisch-Verbinder (optional)

- Tisch-Tisch-Verbinder Metall
Modell 613: zwei arretierbare Verkettungshaken aus schwarz beschichtetem Stahlblech mit vier Sterngriffschrauben



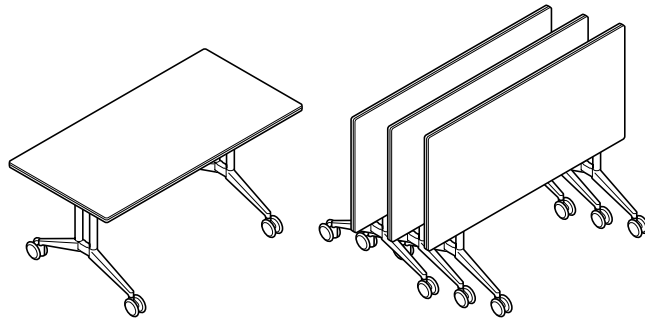

Rechteck

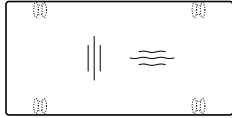

614/00

z. B. 90×180, H 73, staffelbar
Fuß Aluminium beschichtet, Standrohre und Zarge beschichtet

CHF

Mehr-/Minderpreise

Fuß Aluminium poliert, Standrohre natur eloxiert, Zarge beschichtet 112
Fuß Aluminium glanzverchromt, Standrohre und Zarge beschichtet 232
Fuß Aluminium glanzverchromt, Standrohre glanzverchromt, Zarge beschichtet 548

Kante umlaufend aus Kunststoff (**wahlweise mit Stoßprofil**) bei Schichtstoff Variante 1 (Unidekor) und 2 (Softmatt) **pro lfm.** -24

Kante umlaufend aus Kunststoff **mit Stoßprofil** bei Direktbeschichtet und Schichtstoff Variante 1 (Holzdekor) **pro lfm.** 29

Sichtblende Aluminium beschichtet (Länge 150 cm) 862
Sichtblende Aluminium beschichtet (Länge 160 cm) 872
Sichtblende Aluminium beschichtet (Länge 180 cm) 885
Sichtblende Aluminium beschichtet (Länge 200 cm) 903
Sichtblende Aluminium beschichtet (Länge 210 cm) 1078

Tisch-Tisch-Verbinder Modell 613, Metall (2Stück) 78

Plattengruppe

Tiefe

	Breite	80	90	100	105
5 Direktbeschichtung	150	1314	1363	-	-
	160	1363	1465	1590	-
	180	1476	1553	1822	1933
	200	1673	1785	2053	2126
	210	1850	1959	2262	2350
1 Schichtstoff Variante 1	150	1857	1927	-	-
	160	1927	2066	2240	-
	180	2087	2195	2557	2708
	200	2357	2512	2875	2975
	210	2598	2748	3159	3276
1 Schichtstoff Variante 2	150	2112	2216	-	-
	160	2216	2378	2588	-
	180	2398	2547	2958	3130
	200	2712	2914	3330	3451
	210	2975	3178	3640	3785
2 Furnier Variante 1	150	2170	2274	-	-
	160	2274	2485	2673	-
	180	2515	2611	3046	3183
	200	2804	2977	3419	3612
	210	3081	3234	3707	3846
2 Furnier Variante 2	150	2599	2654	-	-
	160	2654	2949	3120	-
	180	3007	3057	3542	3682
	200	3247	3472	3965	4171
	210	3604	3743	4250	4415

Kabeldurchlass



707/1

Kunststoff schwarz, Ø80 mm

CHF

46

- nicht lieferbar

Alle Tische sind mit Rollen für weiche Böden (z. B. Teppichboden) ausgerüstet. Bei harten Böden (z. B. Stein, Parkett) bitte mit weichen Rollen bestellen (ohne Mehrpreis).



Für Einbauposition A2 Set Integrierte Technikbox Beidseitig bestehend aus:

CHF

Set Integrierte Technikbox Compact bestehend aus:

CHF

Integrierte Technikbox Beidseitig 701/60 oder 701/70

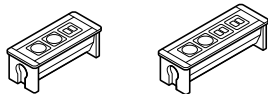

Kabel-Abdeckung für Technikbox

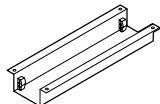

Kabelzuführung unter der Tischplatte mit Klettschlaufe



Kabelklammer für Tischbeine (2 Stück)



Set Integrierte Technikbox Beidseitig 701/60 mit 3 Steckfeldern:

2×Stromeinsatz (bei Bestellung bitte Länderstandard angeben) mit Zuleitungskabel Länge ca. 300 cm
1×Dateneinsatz mit 2×RJ45-Buchse (Kategorie 6, geschirmt) mit fest angeschlossenen Kabeln, Länge ca. 350 cm oder wahlweise mit USB-Ladegerät Typ A + Typ C m. Smart-IC und PD 2.0 zum Aufladen von bis zu zwei mobilen Endgeräten

Set Integrierte Technikbox Beidseitig 701/70 mit 4 Steckfeldern:

2×Stromeinsatz (bei Bestellung bitte Länderstandard angeben) mit Zuleitungskabel Länge ca. 300 cm
1×Dateneinsatz mit 2×RJ45-Buchse (Kategorie 6, geschirmt) mit fest angeschlossenen Kabeln, Länge ca. 350 cm
1×Einsatz mit VGA-Buchse (SUB D 15-pol.) + Stereo-Klinkenbuchse 3,5 mm oder wahlweise HDMI-Buchse mit fest angeschlossenen Kabeln, Länge ca. 300 cm

Mehr-/Minderpreise

Technikbox mit Öffnungsmechanismus per Knopfdruck

Kabelbaum mit schwarzem Gewebeschauch ummantelt



* Preis auf Anfrage

Sämtliche Preise verstehen sich inklusive Tischausschnitt
Weitere Details siehe ab Seite 298

Einbaurahmen Compact rund oder quadratisch



Technikeinsatz



Kabelzuführung unter der Tischplatte mit Klettschlaufe



Kabelklammer für Tischbeine (2 Stück)



Set Integrierte Technikbox Compact 701/95 mit Einsatz Kabeldurchlass Chrom matt, mit Bürstenprofil

*

Set Integrierte Technikbox Compact 701/95 mit Wireless Charging Einsatz:

*

1×Einsatz mit Wireless Charging Modul (5 Watt, Qi-konform) mit Zuleitungskabel ca. 180 cm und Steckernetzteil

Set Integrierte Technikbox Compact 701/95 mit Stromeinsatz:

*

1×Stromeinsatz (bei Bestellung bitte Länderstandard angeben) mit 40 cm Anschluss für Zuleitungskabel, Mod. 708/8
2×Steckplatz mit Abdeckung für optionale Keystone-Module

Set Integrierte Technikbox Compact 701/95 mit Stromeinsatz und USB-Ladebuchse

*

1×Stromeinsatz (bei Bestellung bitte Länderstandard angeben) mit 40 cm Anschluss für Zuleitungskabel, Mod. 708/8
1×USB Ladebuchse mit Smart-IC (Ladestrom max. 2A)
1×Steckplatz mit Abdeckung für optionale Keystone-Module

Mehr-/Minderpreise

Keystone-Modul HDMI-Buchse als Durchgangskupplung, ohne Kabel

*

Keystone-Modul RJ 45-Buchse (Kategorie 6) als Durchgangskupplung, ohne Kabel

*

708/8 Zuleitungskabel

Länge ca. 200 cm
Länge ca. 300 cm
Länge ca. 500 cm

*

*

*

Kabelbaum mit schwarzem Gewebeschauch ummantelt

*





Set Integrierte Technikbox Compact Duo bestehend aus:

CHF

Set Kabeldurchlass bestehend aus:

CHF

Einbaurahmen Compact Duo rechteckig



Technikeinsatz



Kabelzuführung unter der Tischplatte mit Klettschlaufe



Kabelklammer für Tischbeine (2 Stück)



Kabeldurchlass 707/1



Kabelzuführung unter der Tischplatte mit Klettschlaufe



Kabelklammer für Tischbeine (2 Stück)



Set Integrierte Technikbox Compact Duo 701/96 mit Einsatz Kabeldurchlass Chrom matt, mit Bürstenprofil*

*

Set Kabeldurchlass 707/1

*

Kunststoff schwarz, Ø80 mm

Set Integrierte Technikbox Compact Duo 701/96 mit Wireless Charging Einsatz*:

*

1x Einsatz mit Wireless Charging Modul (5 Watt, Qi-konform) mit Zuleitungskabel ca. 180 cm und Steckernetzteil

Set Integrierte Technikbox Compact Duo 701/96 mit Stromeinsatz*:

*

1x Stromeinsatz (bei Bestellung bitte Länderstandard angeben) mit 40 cm Anschluss für Zuleitungskabel, Mod. 708/8
2x Steckplatz mit Abdeckung für optionale Keystone-Module

Set Integrierte Technikbox Compact Duo 701/96 mit Stromeinsatz und USB-Ladebuchse*:

*

1x Stromeinsatz (bei Bestellung bitte Länderstandard angeben) mit 40 cm Anschluss für Zuleitungskabel, Mod. 708/8
1x USB Ladebuchse mit Smart-IC (Ladestrom max. 2A)
1x Steckplatz mit Abdeckung für optionale Keystone-Module

Mehr-/Minderpreise

Keystone-Modul RJ 45-Buchse (Kategorie 6) als Durchgangskupplung, ohne Kabel

Keystone-Modul HDMI-Buchse als Durchgangskupplung, ohne Kabel

708/8 Zuleitungskabel

Länge ca. 200 cm
Länge ca. 300 cm
Länge ca. 500 cm

Kabelbaum mit schwarzem Gewebeschauch ummantelt



Mehr-/Minderpreise

* Kabelbaum mit schwarzem Gewebeschauch ummantelt

*



*

*

*

*

* Preis auf Anfrage

Der genannte Preis versteht sich für einen Einsatz. Für die Ermittlung des Setpreises sind zwei Einsätze zu addieren.

Sämtliche Preise verstehen sich inklusive Tischausschnitt
Weitere Details siehe ab Seite 298
Einzelne Kabeldurchlässe siehe Zubehör Seite 209



Set Einbauklappe für Power Bar bestehend aus:

CHF

Steckdosenleisten Power Bar

CHF

Einbauklappe Executive oder Basic

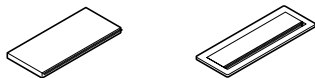

Kabelwanne für Power Bar Mod. 704/00 und 705/00
wahlweise in schwarz (RAL 9017) oder weiß (RAL 9010)

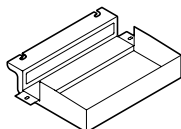

Kabelführung unter der Tischplatte mit
Klettschleife rechts und links

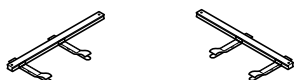

Set Einbauklappe Executive 150 x 300 mm

Plattengruppe 1, Schichtstoff Variante 1 und 2

Plattengruppe 2, Furnier Variante 1 und 2

*

*

Set Einbauklappe Basic 120 x 300 mm

inklusive Befestigungsmaterial für Steckdosenleiste Power Bar
Steckdosenleiste Powerbar bitte separat bestellen

*

Mehr-/Minderpreise

Staffelschutz für Kabelwanne
Unterseite der Kabelwanne mit schwarzem
Moosgummi (für Mod. 610)

Kabelklammer für Tischbeine (2 Stück)



*

*

Mod. 704/00 Power Bar mit 4 Steckfeldern

*

Gehäuse wahlweise in schwarz oder weiß,
mit Ein-/Ausgang für Neutrik-powerCON® Kabel
1x Stromeinsteckfeld (bei Bestellung bitte Länderstandard
angeben)
3x konfigurierbares Leerfeld

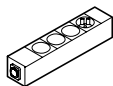

Mod. 705/00 Power Bar mit 5 Steckfeldern

*

Gehäuse wahlweise in schwarz oder weiß,
mit Ein-/Ausgang für Neutrik-powerCON® Kabel
1x Stromeinsteckfeld (bei Bestellung bitte Länderstandard
angeben)
4x konfigurierbares Leerfeld

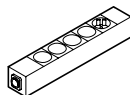

Einsätze für Leerfelder

Hinweis: Strom- und Ladefelder sind direkt
hintereinander zu konfigurieren

Stromeinsatz (bei Bestellung bitte Länderstandard angeben)

*

Twin USB-A laden, 1/2 Steckfeld

*

Twin USB-C laden und USB-A laden, 1/2 Steckfeld

*

USB-C Power laden 60W, Steckfeld

*

USB 3.0-Daten, Keystone-Modul, 1/2 Steckfeld

*

USB-C-Daten, (1/2 Steckfeld)

*

mit ca. 30 cm Kabel

Netzwerk RJ 45, CAT 6, Keystone-Modul, 1/2 Steckfeld

*

Twin Netzwerk RJ 45, CAT 6, Keystone-Modul, Steckfeld

*

*

HDMI, Keystone-Modul, 1/2 Steckfeld

*

*

Blindplatte, 1/2 Steckfeld

*

Blindplatte, Steckfeld

*

Kabel

702/8 Zuleitungskabel Neutrik-powerCON®

*



Länge ca. 200 cm

*

Länge ca. 300 cm

*

Länge ca. 500 cm

702/9 Weiterleitungskabel Neutrik-powerCON®

*



Länge ca. 80 cm

*

Länge ca. 100 cm

*

Länge ca. 150 cm

*

Länge ca. 200 cm

*

Patchkabel CAT6, Länge ca. 200 cm

*

Patchkabel CAT6, Länge ca. 300 cm

*

USB 3.0 Daten-Kabel, Länge ca. 300 cm

*

USB Typ-C- Daten Anschlusskabel, Länge ca. 300 cm

*

HDMI Kabel, Länge ca. 300 cm

*

* Preis auf Anfrage

Sämtliche Preise verstehen sich inklusive Tischausschnitt
Weitere Details siehe ab Seite 298



Für Mod. 614/00 Einbauposition M2
Set Einbauklappe für Power Bar für Position
über Tischzarge bestehend aus:

CHF

Steckdosenleisten Power Bar

CHF

Einbauklappe Executive oder Basic

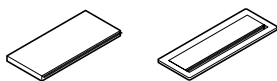

Zarge vorbereitet für Power Bar Mod. 704/10

Set Einbauklappe Executive 150×300 mm

Plattengruppe 1, Schichtstoff Variante 1 und 2

Plattengruppe 2, Furnier Variante 1 und 2

*

*

Set Einbauklappe Basic 120×300 mm

inklusive Befestigungsmaterial für Steckdosenleiste Power Bar
Steckdosenleiste Powerbar bitte separat bestellen

*

Mehr-/Minderpreise

Kabelklammer für Tischbeine (2 Stück)



*

Mod. 704/10 Power Bar mit 4 Steckfeldern

*

Gehäuse wahlweise in schwarz oder weiß,
mit Ein-/Ausgang für Neutrik-powerCON® Kabel
1×Stromeinsatz (bei Bestellung bitte Länderstandard
angeben)
3× konfigurierbares Leerfeld

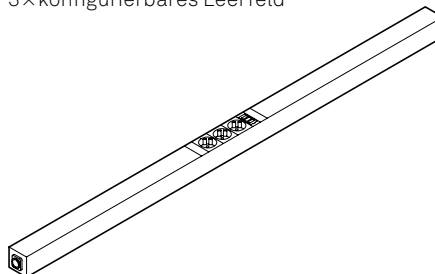

Einsätze für Leerfelder

Hinweis: Strom- und Ladefelder sind direkt
hintereinander zu konfigurieren

Stromeinsatz (bei Bestellung bitte Länderstandard angeben)

*

Twin USB-A laden, 1/2 Steckfeld

*

Twin USB-C laden und USB-A laden, 1/2 Steckfeld

*

USB-C Power laden 60W, Steckfeld

*

Blindplatte, 1/2 Steckfeld

*

Blindplatte, Steckfeld

*

Kabel

702/8 Zuleitungskabel Neutrik-powerCON®

Länge ca. 200 cm

Länge ca. 300 cm

Länge ca. 500 cm

*

*

*



702/9 Weiterleitungskabel Neutrik-powerCON®

Länge ca. 80 cm

Länge ca. 100 cm

Länge ca. 150 cm

Länge ca. 200 cm

*

*

*

*

*



* Preis auf Anfrage

Sämtliche Preise verstehen sich inklusive Tischausschnitt
Weitere Details siehe ab Seite 298



Set Einbauklappe mit Kabelwanne bestehend aus:

CHF

Einbauklappe Executive oder Basic

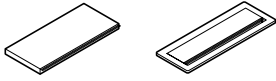

Kabelwanne zur Aufnahme der Steckdosenleiste

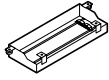

Kabelzuführung unter der Tischplatte mit Klettschlaufe

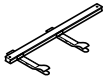

Kabelklammer für Tischbeine (2 Stück)



Set Einbauklappe Executive 150×300 mm

Plattengruppe 1, Schichtstoff Variante 1 und 2

Plattengruppe 2, Furnier Variante 1 und 2

inklusive Befestigungsmaterial für Steckdosenleiste
Steckdosenleiste bitte separat bestellen
möglicher Einbauwinkel senkrecht

Kombination mit Sichtblende auf Anfrage

Set Einbauklappe Basic 120×300 mm

inklusive Befestigungsmaterial für Steckdosenleiste
Steckdosenleiste bitte separat bestellen
möglicher Einbauwinkel senkrecht

Kombination mit Sichtblende auf Anfrage

Mehr-/Minderpreise

Kabelbaum mit schwarzem Gewebeslauch ummantelt



Für Mod. 614/00 Einbauposition M2; Set Einbauklappe für Position über Tischzarge bestehend aus:

CHF

Einbauklappe Executive oder Basic

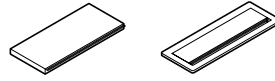

Zugentlastung 614/8



Kabelniederhalter 614/9



Kabelklammer für Tischbeine (2 Stück)



Set Einbauklappe Executive 150×300 mm

* Plattengruppe 1, Schichtstoff Variante 1 und 2

* Plattengruppe 2, Furnier Variante 1 und 2

inklusive Befestigungsmaterial für Steckdosenleiste
Steckdosenleiste bitte separat bestellen
möglicher Einbauwinkel waagrecht

Set Einbauklappe Basic 120×300 mm

* inklusive Befestigungsmaterial für Steckdosenleiste
Steckdosenleiste bitte separat bestellen
möglicher Einbauwinkel waagrecht

Mehr-/Minderpreise

* Kabelbaum mit schwarzem Gewebeslauch ummantelt



* Preis auf Anfrage



Steckdosenleisten für Set Einbauklappe

CHF

Mod. 708/1 Steckdosenleiste mit 3 Steckfeldern

*

3x Stromeinsatz (bei Bestellung bitte Länderstandard angeben)

Zuleitungs-/Verbindungskabel bitte separat bestellen



Mod. 708/2 Steckdosenleiste mit 3 Steckfeldern:

*

2x Stromeinsatz (bei Bestellung bitte Länderstandard angeben)

Zuleitungs-/Verbindungskabel bitte separat bestellen

1x Dateneinsatz mit 2x RJ45-Buchse (Kategorie 6 geschirmt)

mit fest angeschlossenen Patchkabeln Länge ca. 350 cm

oder wahlweise mit 1x Einsatz mit 2x USB-Ladebuchse

(Ladestrom 2,1A) zum Aufladen von bis

zu zwei mobilen Endgeräten



Mod. 708/4 Steckdosenleiste mit 4 Steckfeldern:

*

4x Stromeinsatz (bei Bestellung bitte Länderstandard angeben)

Zuleitungs-/Verbindungskabel bitte separat bestellen



Mod. 708/5 Steckdosenleiste mit 4 Steckfeldern:

*

2x Stromeinsatz (bei Bestellung bitte Länderstandard angeben)

Zuleitungs-/Verbindungskabel bitte separat bestellen

1x Dateneinsatz mit 2x RJ45-Buchse (Kategorie 6 geschirmt)

mit fest angeschlossenen Patchkabeln Länge ca. 350 cm

1x Einsatz VGA-Buchse (SUB D 15-pol.) + Stereoklinken-

buchse 3,5 mm oder wahlweise HDMI-Buchse mit

fest angeschlossenen Kabeln Länge ca. 300 cm



Mod. 708/6 Steckdosenleiste mit 5 Steckfeldern:

*

3x Stromeinsatz (bei Bestellung bitte Länderstandard angeben)

Zuleitungs-/Verbindungskabel bitte separat bestellen

1x Dateneinsatz mit 2x RJ45-Buchse (Kategorie 6 geschirmt)

1x Dateneinsatz mit 1x RJ45-Buchse (Kategorie 6 geschirmt)

mit fest angeschlossenen Patchkabeln Länge ca. 350 cm

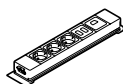

Mehr-/Minderpreise

708/8 Zuleitungskabel



Länge ca. 200 cm

Länge ca. 300 cm

Länge ca. 500 cm

*
*
*

708/9 Weiterleitungskabel



Länge ca. 200 cm

Länge ca. 300 cm

*
*

* Preis auf Anfrage



□ Integrierte Technikbox Basic, Beidseitig, Einbauklappen, Integrierte Technikbox Compact Duo oder Power Bar

○ Integrierte Technikbox Compact oder Kabeldurchlass

Es sind maximal zwei Tischeinbausysteme pro Tisch zu integrieren. Mögliche Positionen: Entweder A/M 1 und A/M 3 oder A/M 2.

Timetable

610/00

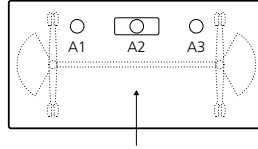

Timetable Smart

612/00

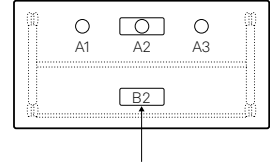

Set	Einbauposition	A1	A2	A3	A1	A2	A3	B2
Integrierte Technikbox Beidseitig 701/60 701/70		–	•	–	–	•	–	–
Einbauklappe Executive Basic		–	• ¹	–	–	–	–	–
Integrierte Technikbox Compact 701/95		•	•	•	•	•	•	–
Integrierte Technikbox Compact Duo 701/96		–	•	–	–	•	–	–
Set Kabeldurchlass 707/1		•	•	•	•	•	•	–
Integrierte Technikbox Basic, Beidseitig, Einbauklappen oder Powerbar		–	• ¹	–	–	–	–	• ²

¹ ab Tischtiefe 75 cm

² für Tischgröße 75 x 150 cm und 80 x 160 cm

• erhältlich

– nicht lieferbar



Integrierte Technikbox Basic, Beidseitig oder Einbauklappen

Integrierte Technikbox Compact oder Kabeldurchlass

Es sind maximal zwei Tischeinbausysteme pro Tisch zu integrieren. Mögliche Positionen: Entweder A/M 1 und A/M 3 oder A/M 2.

Timetable Shift

614/00

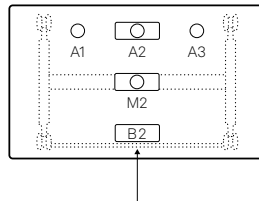

Set	Einbauposition	A 1	A 2	A 3	B 2	M 2
Integrierte Technikbox Beidseitig 701/60 701/70		–	•	–	–	–
Einbauklappe Executive Basic		–	• ¹	–	–	•
Integrierte Technikbox Compact 701/95		•	•	•	–	•
Integrierte Technikbox Compact Duo 701/96		–	•	–	–	•
Set Kabeldurchlass 707/1		•	•	•	–	•
Power Bar					•	•

¹ ab Tischtiefe 100 cm

• erhältlich
– nicht lieferbar



624

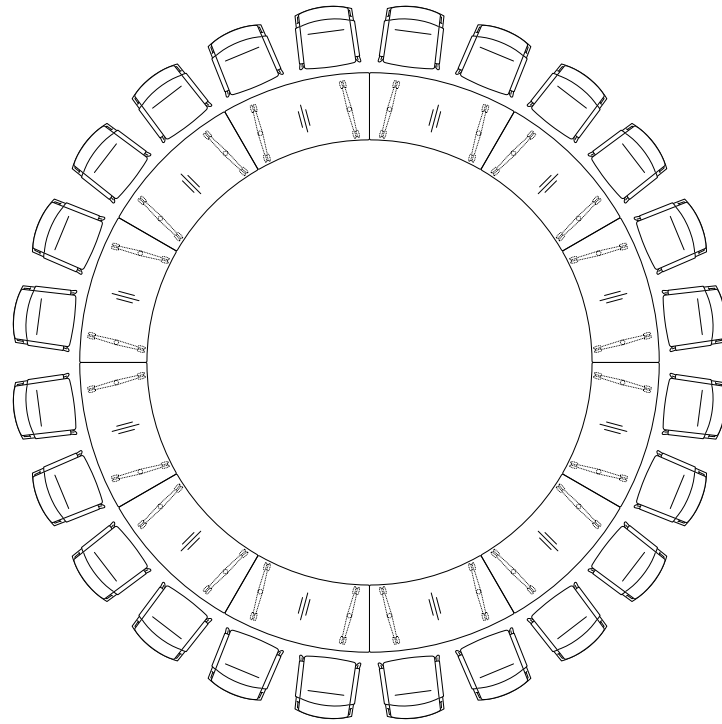

24 Personen,
Timetable
12 x Sonderelement
120/161x80

632

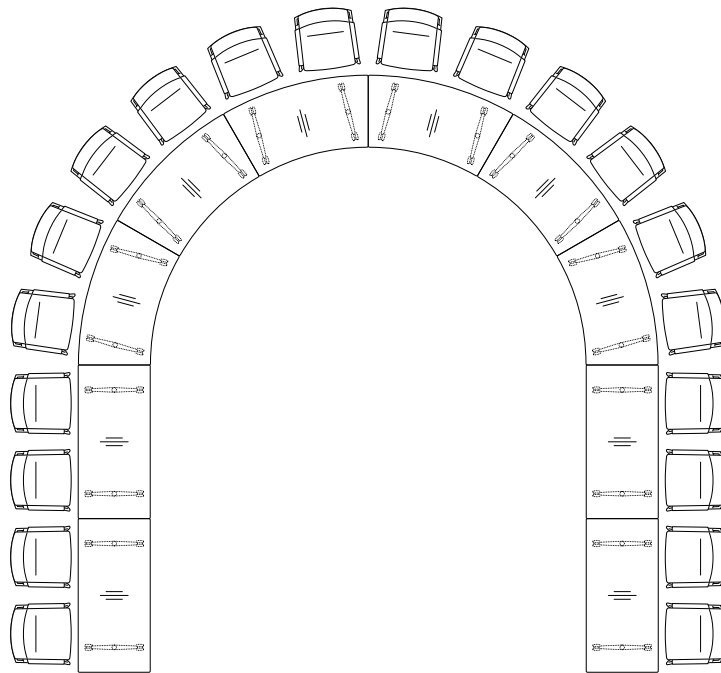

20 Personen,
Timetable
6 x Sonderelement 120/161x80
4 x 610/00, 160x80

624



977

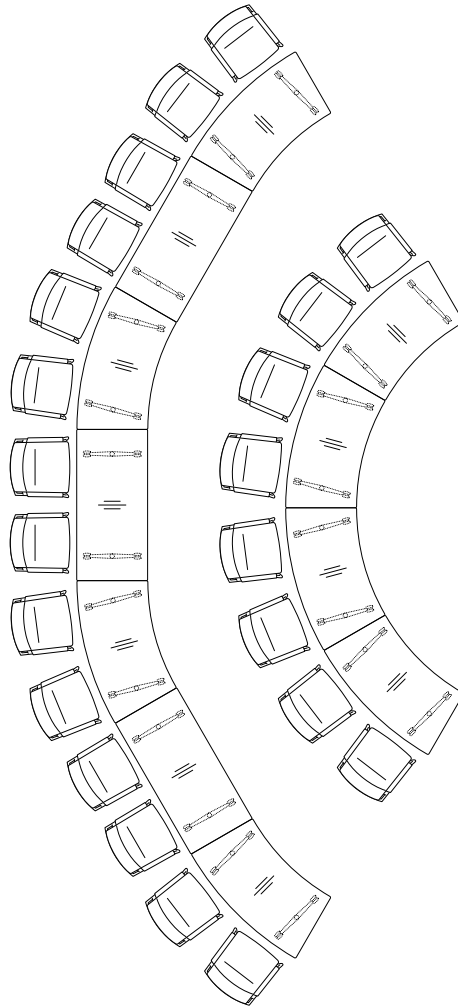

420

22 Personen,
Timetable
8 x Sonderelement 120/161 x 80
3 x 610/00, 160x80

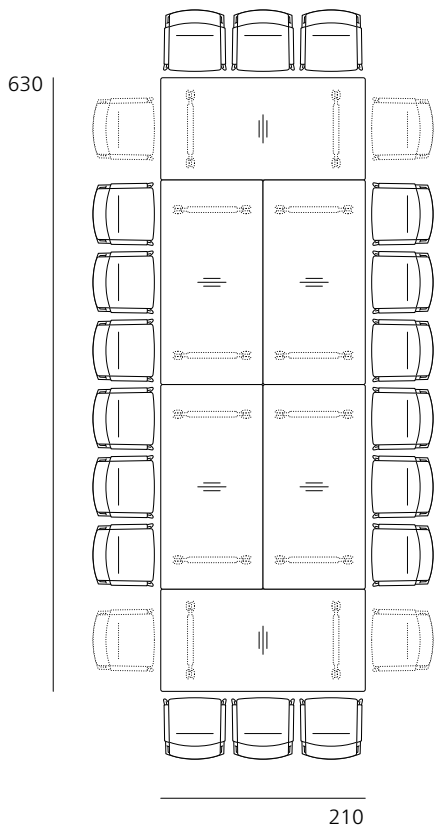

18 (22) Personen,
Timetable Shift
6 x 614/00, 210x105

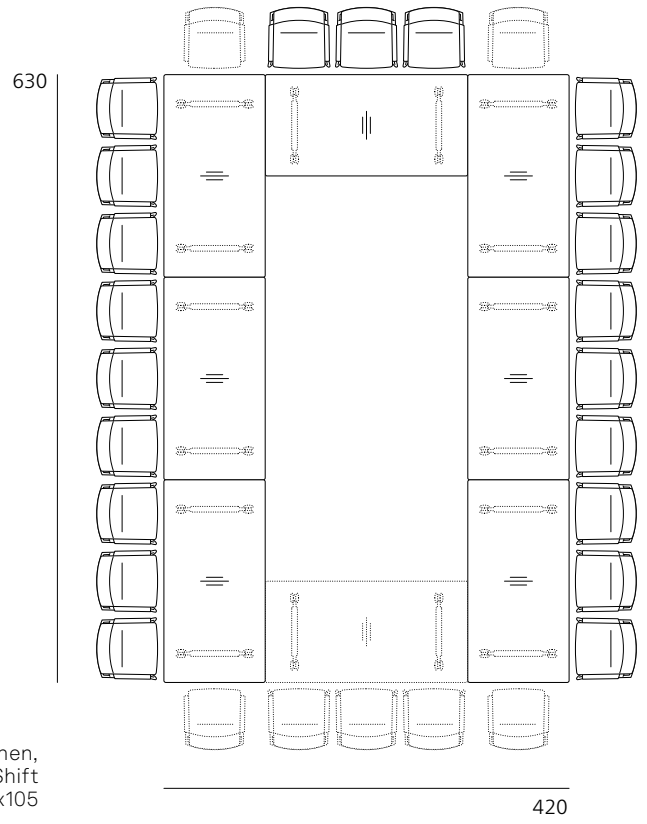

21 (28) Personen,
Timetable Shift
7 (8) x 614/00, 210x105

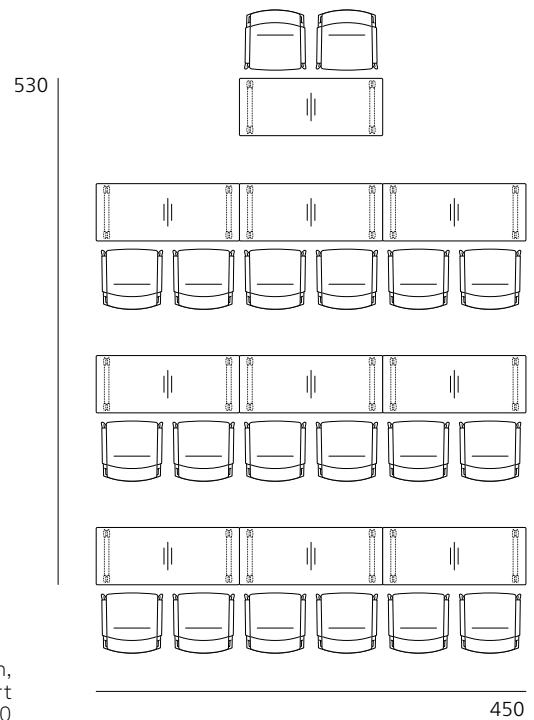

20 Personen,
Timetable Smart
10 x 612/51, 150x60



Programm 615 Timetable Lift

Design: Andreas Störiko



Mobiles, elektromotorisch von 73–139 cm höheverstellbares Tischprogramm mit in der Längsachse vertikal schwenkbaren Tischplatten, optional mit Akku-Betrieb. Timetable Lift ist ideal in Kombination mit den Programmen Timetable, Confair und dem Tischprogramm Logon zur multifunktionalen Nutzung von hochwertig ausgestatteten, Schulungs-, Konferenz-, Vortrags- und Besprechungsräumen einsetzbar. Mit hochgeschwenkter Platte ist Timetable äußerst kompakt ineinander stapelbar, Timetable Lift mit Arretierung und seitlichem Versatz beim Staffeln. Mit beschreibbarer und optional magnethaftender Oberfläche zusätzlich als Whitebord und Projektionsfläche nutzbar.

Gestell

- Fuß aus Aluminiumdruckguss, glanzverchromt, poliert oder beschichtet
- Elektromotorische Teleskopsäule mit integriertem Klemmschutz-Sensor
- Hubsäule und Zarge aus Stahlrohr, beschichtet
- Plattenträger aus Stahlprofil, beschichtet
- Griffstange aus Stahlrundrohr, schwarz beschichtet
- Feststellbare, nivellierbare Lenkrollen mit Lauffläche aus schwarzen Polyamid als Standardausführung für Teppichböden; mit Laufflächen aus Polyurethan für harte Böden (bei Bestellung bitte angeben)
- elektronische Steuerung, inklusive drei Meter Zuleitungskabel und Technik-Abdeckung, sowie die Aufnahmevorrichtung für den optionalen Akku sind unter der Tischplatte montiert
- Technik-Abdeckung aus schwarzem PET-Filz (Recyclinganteil min. 50 %), abklappbar
- werkzeuglose Befestigung der Abdeckung mit Rändelschrauben
- mit Ausschnitten für Ladestandsanzeige der optionalen Akkus

Trägermaterial Tischplatte

- Spanplatte
- integrierte Taste zur Höhenverstellung

Plattengruppe 1 – Schichtstoff

- Plattenstärke 26 mm

Variante 1

- **Unidekor** nach Wilkhahn-Farb- und Oberflächenmuster
- Holzkante (natur geölt) oder farbgleiche Kunststoffkante



Standardausführung: Kante ballig mit Stoßprofil



Alternativ: Kante gerade mit Stoßprofil



Kunststoffkante gerade

- **Holzdekor** nach Wilkhahn-Farb- und Oberflächenmuster
- farbgleiche Kunststoffkante



Kunststoffkante gerade

Variante 2

- **Softmatt** nach Wilkhahn-Farb- und Oberflächenmuster
- reflektionsarme Soft-Touch-Oberfläche mit Anti-Fingerprint-Eigenschaften
- Holzkante (natur geölt) oder farbgleiche Kunststoffkante



Standardausführung: Kante ballig mit Stoßprofil



Alternativ: Kante gerade mit Stoßprofil

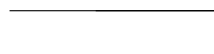

Kunststoffkante gerade

Gestell	Fuß	Hubsäule	Zarge	Träger
30	Mocca metallic beschichtet	Schwarz, Weiß oder Silber seidenmatt beschichtet	entsprechend der Hubsäulenfarbe	Schwarz beschichtet
31	Silk metallic beschichtet	Schwarz, Weiß oder Silber seidenmatt beschichtet	entsprechend der Hubsäulenfarbe	Schwarz beschichtet
48	Weiß beschichtet (RAL 9016)	Weiß beschichtet	Weiß beschichtet	Schwarz beschichtet
51	Glanzverchromt	Schwarz, Weiß oder Silber seidenmatt beschichtet	entsprechend der Hubsäulenfarbe	Schwarz beschichtet
52	Aluminium poliert	Schwarz, Weiß oder Silber seidenmatt beschichtet	entsprechend der Hubsäulenfarbe	Schwarz beschichtet
53	Schwarz beschichtet (RAL 9011)	Schwarz beschichtet	Schwarz beschichtet	Schwarz beschichtet
60	Silber seidenmatt beschichtet (RAL 9006)	Silber seidenmatt beschichtet (RAL 9006)	Silber seidenmatt beschichtet (RAL 9006)	Schwarz beschichtet



Plattengruppe 2 – Furnier

- Plattenstärke 26 mm

Variante 1

- Eiche-, Asteiche-, Kernesche- oder Eschefurnier nach Wilkhahn-Holzfarbtonmuster
- Holzkante, weitestgehend farbgleich mit dem Furnier

Variante 2

- Nussbaum-, Räuchereiche- oder Schwarznussfurnier mit Splint nach Wilkhahn-Holzfarbtonmuster
- Holzkante, weitestgehend farbgleich mit dem Furnier



Standardausführung: Kante ballig mit Stoßprofil

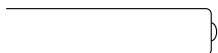

Alternativ: Kante gerade mit Stoßprofil

Platte mit Board-Funktion

- Plattenstärke 26 mm
- Tischplatte mit Schichtstoff belegt in Weiß oder Sand matt
- farbgleiche Kunststoffkante
- beschreibbar mit Tafelschreibern, trocken abwischbar, optional magnethaftend
- als Projektionsfläche geeignet



Kunststoffkante gerade

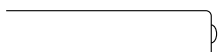

Kante gerade mit Stoßprofil

Platte mit Whiteboard-Funktion

- Plattenstärke 26 mm
- Tischplatte mit Schichtstoff belegt in Weiß oder Sand hochglanz
- farbgleiche Kunststoffkante
- beschreibbar mit Tafelschreibern, trocken abwischbar, magnethaftend

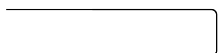

Kunststoffkante gerade

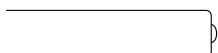

Kante gerade mit Stoßprofil

Plattengruppe 5 – Direktbeschichtet

- Plattenstärke 25 mm
- Spanplatte direktbeschichtet mit Melaminharz in Weiß
- Kante farbgleich zur Tischplatte
- mit Tafelschreibern beschreibbar und trocken abwischbar
- als Projektionsfläche geeignet



Kunststoffkante gerade



Kante gerade mit Stoßprofil

Pultfunktion

- Stufenlose Neigungsverstellung und -arretierung der Tischplatte durch Gasdruckzylinder. Betätigung des Mechanismus über die Griffstange.

Kabelführung

- Technik-Abdeckung/ Kabelwanne aus schwarzem PET-Filz (Recyclinganteil min. 50 %), abklappbar
- werkzeuglose Befestigung der Abdeckung mit Rändelschrauben
- mit Ausschnitten für Ladestandsanzeige der optionalen Akkus
- vertikale Kabelkette zur Kabelführung am Standrohr des Tisches aus PA wahlweise in schwarz oder weiß durchgefärbt
- magnetisch befestigt, Länge 139 cm

Kabelhalter

- Kabelhalter aus Kunststoff mit Klettschlaufe zur Aufnahme und individuellen Führung von Kabeln
- Befestigung am Tisch wahlweise magnetisch oder selbstklebend
- optionale Befestigung mit zwei Schrauben (im Lieferumfang enthalten)

Akku-Box

- Kompakter leistungsstarker Lithium-Ionen-Akku mit einer Kapazität von 2,2 AH für circa 40 Hübe pro Ladung.
- mit LED Ladestandsanzeige und akustischem Signal zum Wiederaufladen
- mit Ladegerät, nachrüstbar

Normen

- Die Timetable Lift Tische entsprechen DIN EN127.



www.tuv.com
ID: 1111304202



Rechteck

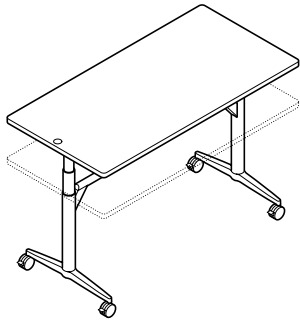

615/00

Elektromotorisch höhenverstellbar (73 – 139 cm)
Fuß Aluminium beschichtet, Standrohre und Zargen beschichtet

Fuß Aluminium poliert, Standrohre und Zargen beschichtet

Mehr-/Minderpreise

Fuß Aluminium poliert, Standrohre und Zargen beschichtet
Fuß Aluminium glanzverchromt, Standrohre und Zarge beschichtet

Kante umlaufend aus Kunststoff (**wahlweise mit Stoßprofil**) bei
Schichtstoff Variante 1 (Unidekor) und 2 (Softmatt) **pro lfm.**

Kante umlaufend aus Kunststoff **mit Stoßprofil** bei Direktbeschichtet
und Schichtstoff Variante 1 (Holzdekor) **pro lfm.**

Akku-Box: Lithium-Ionen-Akku mit Ladegerät

Pultfunktion

CHF

112
232

-24
29

330
263

Plattengruppe

Tiefe

Breite

		75	80	90	100
1 Schichtstoff Variante 1	150	2848	-	-	-
	160	-	2920	-	-
	180	-	-	3190	-
	200	-	-	-	3873
1 Schichtstoff Variante 2	150	3082	-	-	-
	160	-	3188	-	-
	180	-	-	3525	-
	200	-	-	-	4207
2 Furnier Variante 1	150	3162	-	-	-
	160	-	3270	-	-
	180	-	-	3607	-
	200	-	-	-	4418
2 Furnier Variante 2	150	3594	-	-	-
	160	-	3652	-	-
	180	-	-	4055	-
	200	-	-	-	4965



Rechteck

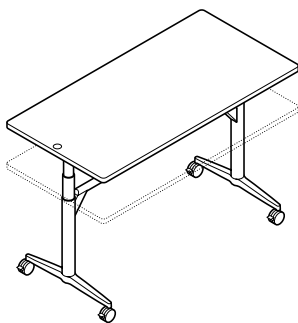

615/10	CHF
mit Board-Funktion Elektromotorisch höhenverstellbar (73 – 139cm) Platte weiß, beschreibbar mit Tafelschreibern, als Projektionsfläche geeignet Fuß Aluminium beschichtet, Standrohre und Zargen beschichtet	
Mehr-/Minderpreise	
Fuß Aluminium poliert, Standrohre und Zargen beschichtet	112
Fuß Aluminium glanzverchromt, Standrohre und Zarge beschichtet	232
Kunststoffkante umlaufend mit Stoßprofil pro lfm.	29
Akku-Box: Lithium-Ionen-Akku mit Wechselhalterung	330
Pultfunktion	263

Plattengruppe

Plattengruppe	Breite	Tiefe			
		75	80	90	100
1 Platte mit Board-Funktion	150	2590 (58*)	–	–	–
	160	–	2655 (60*)	–	–
	180	–	–	2944 (70*)	–
	200	–	–	–	3673 (80*)
1 Platte mit Board-Funktion haftfähig für Magnete	150	3024 (58*)	–	–	–
	160	–	3155 (60*)	–	–
	180	–	–	3386 (70*)	–
	200	–	–	–	4026 (80*)

* Mögliche Diagonale der Projektionsgröße (Zoll)

Rechteck

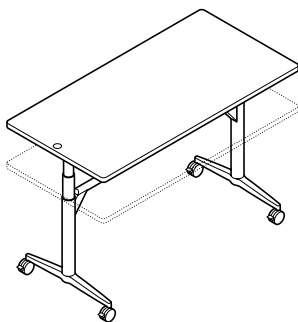

615/11	CHF
mit Whiteboard-Funktion Elektromotorisch höhenverstellbar (73 – 139cm) Platte hochglanz weiß, beschreibbar mit Tafelschreibern, Fuß Aluminium beschichtet, Standrohre und Zargen beschichtet	
Mehr-/Minderpreise	
Fuß Aluminium poliert, Standrohre und Zargen beschichtet	112
Fuß Aluminium glanzverchromt, Standrohre und Zarge beschichtet	232
Kunststoffkante umlaufend mit Stoßprofil pro lfm.	29
Akku-Box: Lithium-Ionen-Akku mit Ladegerät	330
Pultfunktion	263

Plattengruppe

Plattengruppe	Breite	Tiefe			
		75	80	90	100
1 Platte mit Whiteboard-Funktion haftfähig für Magnete	150	3269	–	–	–
	160	–	3400	–	–
	180	–	–	3754	–
	200	–	–	–	4393



Rechteck

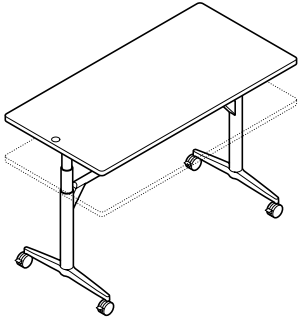

615/12

Elektromotorisch höhenverstellbar (73 – 139 cm)
Platte mit Direktbeschichtung weiß,
beschreibbar mit Tafelschreibern,
als Projektionsfläche geeignet
Fuß Aluminium beschichtet, Standrohre und Zargen beschichtet

CHF

Mehr-/Minderpreise

Fuß Aluminium poliert, Standrohre und Zargen beschichtet
Fuß Aluminium glanzverchromt, Standrohre und Zarge beschichtet

112
232

Akku-Box: Lithium-Ionen-Akku mit Ladegerät
Kunststoffkante umlaufend mit Stoßprofil **pro lfm.**

330
29

Pultfunktion

263

Plattengruppe

	Breite	Tiefe			
		75	80	90	100
5 Direktbeschichtung mit Board-Funktion	150	2161 (58*)	–	–	–
	160	–	2265 (60*)	–	–
	180	–	–	2473 (70*)	–
	200	–	–	–	2681 (80*)

* Mögliche Diagonale der Projektionsgröße (Zoll)

Trapez

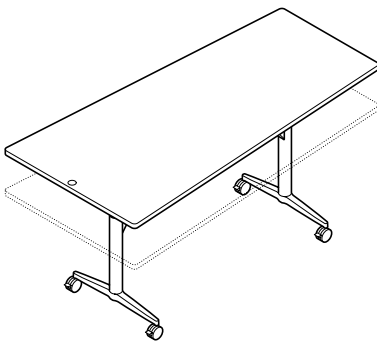

615/13

Elektromotorisch höhenverstellbar (73 – 139 cm)
Fuß Aluminium beschichtet, Standrohre und Zargen beschichtet

CHF

Fuß Aluminium poliert, Standrohre und Zargen beschichtet

Mehr-/Minderpreise

Fuß Aluminium poliert, Standrohre und Zargen beschichtet
Fuß Aluminium glanzverchromt, Standrohre und Zarge beschichtet

112
232

Akku-Box: Lithium-Ionen-Akku mit Ladegerät
Kante umlaufend aus Kunststoff (**wahlweise mit Stoßprofil**) bei
Schichtstoff Variante 1 (Unidekor) und 2 (Softmatt) **pro lfm.**

330
-24

Kante umlaufend aus Kunststoff **mit Stoßprofil** bei Direktbeschichtet
und Schichtstoff Variante 1 (Holzdekor) **pro lfm.**

29

Plattengruppe

	Breite	Tiefe	
		75/90	75/100
1 Schichtstoff Variante 1	180	3191	–
	200	–	3874
1 Schichtstoff Variante 2	180	3527	–
	200	–	4208
2 Furnier Variante 1	180	3608	–
	200	–	4419
2 Furnier Variante 2	180	4056	–
	200	–	4966



CHF

Akku-Box

615/01

Kompakter und leistungsstarker Lithium-Ionen-Akku mit Ladegerät, nachrüstbar

330

Whiteboard Set Pro



615/02

Für Timetable Lift mit Board-Funktion, bestehend aus:
1 Utensilientasche aus grauem Filz zum Aufhängen auf der Zarge oder Tischplatte,
4 Whiteboardmarker mit Keilspitze in den Farben Schwarz, Rot, Grün, Blau
1 extragroßes Reinigungstuch 40×40 cm
2 Whiteboardradierer zur punktuellen Reinigung
10 Magnete, Ø34 mm, weiß
1 Flasche Tafelreiniger, Pumpspray 250 ml

258

Vertikale Kabelführung

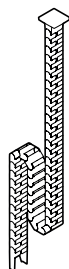

615/05

magnetische Kabelkette Länge ca 139 cm
aus Kunststoff schwarz oder weiß

104

Kabelhalter

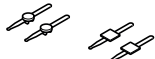

615/06

für Tischplatte, aus Kunststoff schwarz, mit Klettschlaufe
Sockel magnetisch (2 Stück)
Sockel selbstklebend (2 Stück)

33
19



Set Mobile Charging 706/00 bestehend aus:

CHF

CHF

Akkupack

Leistungstarker 240-Wh-Lithium-Ionen-Akku, schwarz montiert in Kabelwanne aus Stahlblech, schwarz beschichtet, mit Netzteil, inkl. zentralem Zuleitungskabel 300 cm (bei Bestellung bitte Länderstandard angeben)



USB A+C-Ladegerät (optional)



Wireless Charger (optional)



Setpreis Mobile Charging 706/00 mit USB-Ladegerät

*

USB A+C Ladegerät, mit max. Ausgangsleistung 72W, USB Typ C max. 60W, USB Typ A max. 12W
Gehäuse aus hochfestem, feuerhemmenden Polycarbonat, schwarz, unterhalb der Tischkante montiert

Setpreis Mobile Charging 706/00 mit 2 x USB-Ladegerät

*

2x USB A+C Ladegerät, mit max. Ausgangsleistung 72W, USB Typ C max. 60W, USB Typ A max. 12W
Gehäuse aus hochfestem, feuerhemmenden Polycarbonat, schwarz, unterhalb der Tischkante montiert

Setpreis Mobile Charging 706/00 mit Wireless Charger

*

Wireless Charger, mit max. Ausgangsleistung 15W zum schnellen Aufladen Qi-fähiger mobiler Endgeräte
Auflagefläche aus schwarzem Nylon mit Haftring, Gehäuse wasser- und staubgeschützt

Sets sind vollständig montiert und verkabelt.
Stromversorgung zum Aufladen des Akkupack über zentrales Zuleitungskabel

Mehr-/Minderpreise

Kabelkette für das Timetable Lift Standrohr, magnetisch Kunststoff schwarz oder weiß, Länge ca. 139cm

*

Mod. 701/98 Technikbox Flow

*

1x Stromeinsatz (bei Bestellung bitte Länderstandard angeben) mit separatem Zuleitungskabel, Länge ca. 300 cm
1x USB-Ladegerät Typ A + Typ C m. Smart-IC und PD 2.0 zum Aufladen von bis zu zwei mobilen Endgeräten unterhalb der Tischkante montiert



Mod. 701/99 Wireless Charger

*

Wireless Charger mit Netzteil, max. Ausgangsleistung 15W, Qi-zertifiziert, zum schnellen Aufladen Qi-fähiger mobiler Endgeräte
Auflagefläche aus schwarzem Nylon mit Haftring, Gehäuse wasser- und staubgeschützt
mit zentralem Zuleitungskabel, Länge ca. 300 cm
Länderstandard (bei Bestellung bitte Länderstandard angeben)



Mehr-/Minderpreise

Kabelkette für das Timetable Lift Standrohr, magnetisch Kunststoff schwarz oder weiß, Länge ca. 139cm

*



Tischbreite \geq 160 cm

615/00, 615/10, 615/11, 615/12

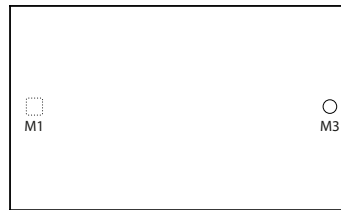

615/13

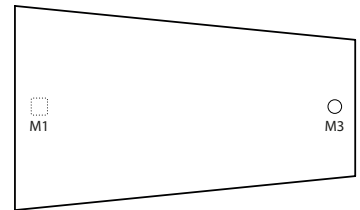

Set	Einbauposition	M1	M3
Mobile Charging 706/00 mit USB-Ladegerät		•	•
Mobile Charging 706/00 mit 2 x USB-Ladegerät		•	•
Mobile Charging 706/00 mit Wireless Charger		–	•

Tischbreite \geq 160 cm

615/00, 615/10, 615/11, 615/12



615/13

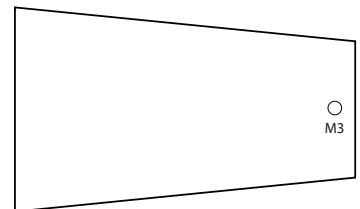

Set	Einbauposition	M3
701/98 Technikbox Flow		•
701/99 Wireless Charger mit Netzteil		•

- erhältlich
- nicht lieferbar

Programm 620

Logon

Design: Andreas Störiko



Weitere
Informationen

Einzeltische für den Einsatz in Büroräumen und Systemkomponenten für festmontierte Tischanlagen in Konferenzräumen, ideal in der Kombination mit Confair-Falttischen für variabel teilbare Konferenzräume.

Gestell

Fuß aus Aluminiumdruckguss, glanzverchromt, poliert oder nach Wilkhahn-Farbtönen beschichtet. Standrohre aus Aluminiumprofil, natur eloxiert oder beschichtet, bei Fußausleger glanzverchromt in der Farbe Schwarz beschichtet. Bei Tischtiefe 75 cm sind die Fußausleger abgewinkelt.

Träger aus Aluminiumdruckguss, je nach Fußausführung Silber seidenmatt oder schwarz beschichtet. Standrohre optional glanzverchromt erhältlich. Zargen aus Aluminiumprofil je nach Fußausführung Silber seidenmatt oder schwarz beschichtet. Tischiefen 75 – 90 cm mit einer Mittelzarge, Tischiefen 100 – 130 cm mit zwei Zargen.

Polyamid-Stellgleiter in der Farbe Schwarz. Feststellbare Rollen aus schwarzem Polyamid.

Polyamid-Stellgleiter in der Farbe Schwarz.

Plattengruppe 1 – Schichtstoff

- Plattenstärke 26 mm

Variante 1

- **Unidekor** nach Wilkhahn-Farb- und Oberflächenmuster
- Holzkante (natur geölt) oder farbgleiche Kunststoffkante

- **Holzdekor** nach Wilkhahn-Farb- und Oberflächenmuster
- farbgleiche Kunststoffkante

Variante 2

- **Softmatt** nach Wilkhahn-Farb- und Oberflächenmuster
- reflektionsarme Soft-Touch-Oberfläche mit Anti-Fingerprint-Eigenschaften
- Holzkante (natur geölt) oder farbgleiche Kunststoffkante

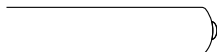

Standardausführung: Kante ballig mit Stoßprofil



Alternativ: Kante gerade mit Stoßprofil



Kunststoffkante gerade

Plattengruppe 2 – Furnier

- Plattenstärke 26 mm

Variante 1

- Eiche-, Asteiche-, Kernesche- oder Eschefurnier nach Wilkhahn-Holzfarbtönen
- Holzkante, weitestgehend farbgleich mit dem Furnier

Variante 2

- Nussbaum-, Räuchereiche- oder Schwarznussfurnier mit Splint nach Wilkhahn-Holzfarbtönen
- Holzkante, weitestgehend farbgleich mit dem Furnier



Standardausführung: Kante ballig mit Stoßprofil



Alternativ: Kante gerade mit Stoßprofil

Sichtblenden

Wellenförmiges Aluminiumstrangpressprofil natur eloxiert oder schwarz beschichtet. Schraubverbindungen zur Platte natur eloxiert. Sichtblenden sind auch nachträglich anzubringen. Preis auf Anfrage.

Trägermaterial Tischplatte

- Spanplatte
- Kantenausführung bei Systemelementen immer gerade und ohne Stoßprofil

Normen

Die Logon-Tische entsprechen der Norm ANSI/BIFMAX5.5.

Tische	Fuß	Standrohr	Träger und Zargen
51	Glanzverchromt	Schwarz beschichtet oder Glanzverchromt	Schwarz beschichtet
52	Aluminium poliert	Aluminium natur eloxiert	Silber seidenmatt beschichtet (RAL9006)
53	Schwarz beschichtet (RAL9011)	Schwarz beschichtet	Schwarz beschichtet
60	Silber seidenmatt beschichtet (RAL9006)	Silber seidenmatt beschichtet (RAL9006)	Silber seidenmatt beschichtet (RAL9006)
90	Schwarz strukturmatt beschichtet (RAL9011)	Schwarz strukturmatt beschichtet (RAL9011)	Schwarz strukturmatt beschichtet (RAL9011)

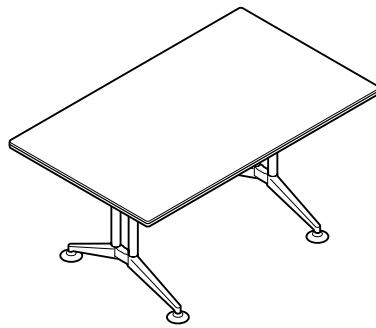

Rechteck

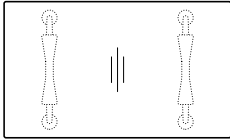

620/00

z.B. 120×240, H 73
Fuß und Standrohre Aluminium beschichtet

CHF

Mehr-/Minderpreise

Fuß Aluminium poliert, Standrohre Aluminium natur eloxiert 112
Fuß Aluminium glanzverchromt, Standrohre Aluminium schwarz beschichtet 232
Fuß und Standrohre Aluminium glanzverchromt 548

Kunststoffkante umlaufend (wahlweise mit Stoßprofil) bei Direktbeschichtet und Schichtstoff Variante 1 (Holzdekor) **pro lfm.** -24

Sichtblende Aluminium beschichtet (Länge 150 cm) 590
Sichtblende Aluminium natur eloxiert (Länge 150 cm) 623
Sichtblende Aluminium beschichtet (Länge 180 cm) 684
Sichtblende Aluminium natur eloxiert (Länge 180 cm) 723
Sichtblende Aluminium beschichtet (Länge 240 cm) 924
Sichtblende Aluminium natur eloxiert (Länge 240 cm) 981

mit Rollen (bis zu max. Breite 200 cm erhältlich) 224

Plattengruppe

	Breite	Tiefe						
		75	80	90	100	110	120	130
1 Schichtstoff Variante 1	150	1850	2196	2309	2353	2416	2509	2526
	160	2015	2262	2353	2379	2450	2530	2540
	180	2081	2330	2401	2522	2541	2580	2608
	200	2200	2433	2518	2662	2684	2723	2751
	220	2260	2523	2643	2784	2806	2847	2946
	230	2291	2618	2727	2804	2838	2874	3038
	240	2318	2643	2771	2842	2879	2897	3075
	300	-	-	-	3307	3370	3393	3633
1 Schichtstoff Variante 2	150	2096	2452	2599	2682	2774	2900	2953
	160	2274	2539	2664	2729	2832	2949	2995
	180	2375	2643	2752	2913	2975	3051	3115
	200	2525	2781	2910	3099	3162	3243	3316
	220	2619	2905	3074	3265	3332	3421	3566
	230	2669	3018	3178	3305	3387	3474	3687
	240	2709	3060	3240	3365	3454	3522	3755
	300	-	-	-	3959	4087	4176	4479
2 Furnier Variante 1	150	1917	2274	2417	2446	2526	2619	2641
	160	2096	2345	2441	2478	2576	2647	2671
	180	2166	2412	2491	2638	2670	2714	2740
	200	2297	2535	2628	2798	2825	2864	2907
	220	2361	2631	2764	2886	2959	2995	3103
	230	2409	2740	2863	2959	2978	3026	3206
	240	2426	2764	2910	2981	3044	3075	3267
	300	-	-	-	3491	3565	3598	3859
2 Furnier Variante 2	150	2278	2663	2838	2944	3064	3177	3283
	160	2479	2753	2926	2968	3134	3286	3327
	180	2587	2900	2982	3208	3296	3345	3393
	200	2756	3089	3191	3451	3488	3596	3652
	220	2899	3280	3402	3618	3695	3803	3961
	230	2961	3377	3540	3691	3788	3850	4084
	240	3018	3402	3664	3804	3856	3912	4157
	300	-	-	-	4381	4470	4532	4885

- nicht lieferbar

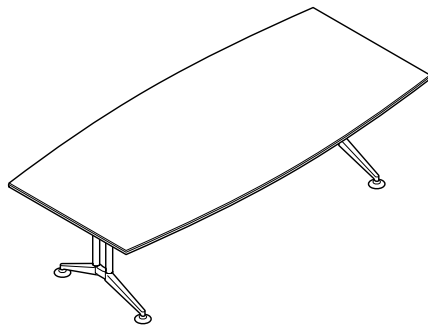

Tonnenform

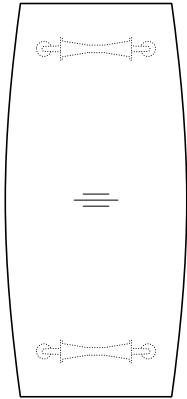

627/42

z.B. 100/120×260, H 73
Fuß und Standrohre Aluminium beschichtet

CHF

Mehr-/Minderpreise

Fuß Aluminium poliert, Standrohre Aluminium natur eloxiert
Fuß Aluminium glanzverchromt, Standrohre Aluminium schwarz beschichtet
Fuß und Standrohre Aluminium glanzverchromt

112
232
548

Kunststoffkante umlaufend (wahlweise mit Stoßprofil) bei
Direktbeschichtet und Schichtstoff Variante 1 (Holzdekor) **pro lfm.**

-24

Plattengruppe

Tiefe

Breite

100/120

100/130

Plattengruppe	Breite	100/120	100/130
1 Schichtstoff Variante 1	240	3163	-
	260	3729	-
	300	-	3789
1 Schichtstoff Variante 2	240	3789	-
	260	4408	-
	300	-	4639
2 Furnier Variante 1	240	3327	-
	260	3960	-
	300	-	3992
2 Furnier Variante 2	240	4076	-
	260	4870	-
	300	-	4907

- nicht lieferbar

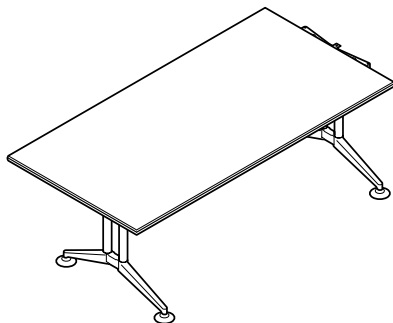

Rechteck



620/11

Anfangselement
z.B. 90×180, H 73
Erweiterbar mit den Modellen 620/21, 620/31, 624/91
Fuß und Standrohre Aluminium beschichtet

CHF

Mehr-/Minderpreise

Fuß Aluminium poliert, Standrohre Aluminium natur eloxiert
Fuß Aluminium glanzverchromt, Standrohre Aluminium schwarz beschichtet
Fuß und Standrohre Aluminium glanzverchromt

112
232
548

Kunststoffkante umlaufend (wahlweise mit Stoßprofil) bei
Direktbeschichtet und Schichtstoff Variante 1 (Holzdekor) **pro lfm.**

-24

Plattengruppe

	Breite	Tiefe					
		80	90	100	110	120	130
1 Schichtstoff Variante 1	160	2262	2353	2379	2450	2530	2540
	180	2330	2401	2522	2541	2580	2608
	200	2433	2518	2662	2684	2723	2751
	220	2523	2643	2784	2806	2847	2946
	240	2643	2771	2842	2879	2897	3075
1 Schichtstoff Variante 2	160	2539	2664	2729	2832	2949	2995
	180	2643	2752	2913	2975	3051	3115
	200	2781	2910	3099	3162	3243	3316
	220	2905	3074	3265	3332	3421	3566
	240	3060	3240	3365	3454	3522	3755
2 Furnier Variante 1	160	2345	2441	2478	2576	2647	2671
	180	2412	2491	2638	2670	2714	2740
	200	2535	2628	2798	2825	2864	2907
	220	2631	2764	2886	2959	2995	3103
	240	2764	2910	2981	3044	3075	3267
2 Furnier Variante 2	160	2753	2926	2968	3134	3286	3327
	180	2900	2982	3208	3296	3345	3393
	200	3089	3191	3451	3488	3596	3652
	220	3280	3402	3618	3695	3803	3961
	240	3402	3664	3804	3856	3912	4157

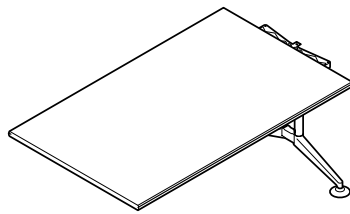

Rechteck



620/31

Zwischenelement
z.B. 90×180, H 73
Fuß und Standrohre Aluminium beschichtet

CHF

Mehr-/Minderpreise

Fuß Aluminium poliert, Standrohre Aluminium natur eloxiert
Fuß Aluminium glanzverchromt, Standrohre Aluminium schwarz beschichtet
Fuß und Standrohre Aluminium glanzverchromt

56
116
274

Kunststoffkante umlaufend (wahlweise mit Stoßprofil) bei
Direktbeschichtet und Schichtstoff Variante 1 (Holzdekor) **pro lfm.**

-24

Plattengruppe

	Breite	Tiefe					
		80	90	100	110	120	130
1 Schichtstoff Variante 1	160	1700	1791	1817	1888	1968	1978
	180	1768	1839	1960	1979	2018	2046
	200	1871	1956	2100	2122	2161	2189
	220	1961	2081	2222	2244	2285	2384
1 Schichtstoff Variante 2	160	1977	2102	2167	2270	2387	2433
	180	2081	2190	2351	2413	2489	2553
	200	2219	2348	2537	2600	2681	2754
	220	2343	2512	2703	2770	2859	3004
2 Furnier Variante 1	160	1783	1879	1916	2014	2085	2109
	180	1850	1929	2076	2108	2152	2178
	200	1973	2066	2236	2263	2302	2345
	220	2069	2202	2324	2397	2433	2541
2 Furnier Variante 2	160	2191	2364	2406	2572	2724	2765
	180	2338	2420	2646	2734	2783	2831
	200	2527	2629	2889	2926	3034	3090
	220	2718	2840	3056	3133	3241	3399

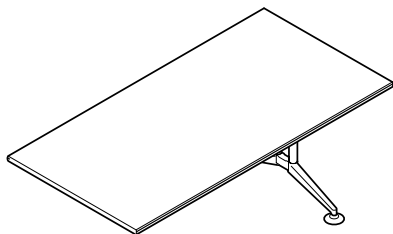

Rechteck



620/21

Abschlusselement
z.B. 90×180, H 73
Fuß und Standrohre Aluminium beschichtet

Mehr-/Minderpreise

Fuß Aluminium poliert, Standrohre Aluminium natur eloxiert
Fuß Aluminium glanzverchromt, Standrohre Aluminium schwarz beschichtet
Fuß und Standrohre Aluminium glanzverchromt

CHF

56
116
274

Kunststoffkante umlaufend (wahlweise mit Stoßprofil) bei
Direktbeschichtet und Schichtstoff Variante 1 (Holzdekor) **pro lfm.**

-24

Plattengruppe

	Breite	Tiefe					
		80	90	100	110	120	130
1 Schichtstoff Variante 1	160	1700	1791	1817	1888	1968	1978
	180	1768	1839	1960	1979	2018	2046
	200	1871	1956	2100	2122	2161	2189
	220	1961	2081	2222	2244	2285	2384
	240	2081	2209	2280	2317	2335	2513
1 Schichtstoff Variante 2	160	1977	2102	2167	2270	2387	2433
	180	2081	2190	2351	2413	2489	2553
	200	2219	2348	2537	2600	2681	2754
	220	2343	2512	2703	2770	2859	3004
	240	2498	2678	2803	2892	2960	3193
2 Furnier Variante 1	160	1783	1879	1916	2014	2085	2109
	180	1850	1929	2076	2108	2152	2178
	200	1973	2066	2236	2263	2302	2345
	220	2069	2202	2324	2397	2433	2541
	240	2202	2348	2419	2482	2513	2705
2 Furnier Variante 2	160	2191	2364	2406	2572	2724	2765
	180	2338	2420	2646	2734	2783	2831
	200	2527	2629	2889	2926	3034	3090
	220	2718	2840	3056	3133	3241	3399
	240	2840	3102	3242	3294	3350	3595

CHF

Kabeldurchlass

707/1

Kunststoff schwarz, Ø80 mm

46





Set Integrierte Technikbox Beidseitig bestehend aus: CHF

Integrierte Technikbox Beidseitig 701/60 oder 701/70

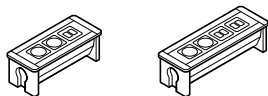

Kabel-Abdeckung für Technikbox

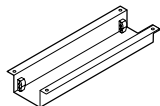

Kabelzuführung unter der Tischplatte mit Klettschlaufe

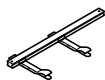

Kabelklammer für Tischbeine (2 Stück)



Set Integrierte Technikbox Beidseitig 701/60 mit 3 Steckfeldern:

*

2×Stromeinsatz (bei Bestellung bitte Länderstandard angeben) mit Zuleitungskabel Länge ca. 300 cm
1×Dateneinsatz mit 2×RJ45-Buchse (Kategorie 6, geschirmt) mit fest angeschlossenen Kabeln, Länge ca. 350 cm oder wahlweise mit USB-Ladegerät Typ A + Typ C m. Smart-IC und PD 2.0 zum Aufladen von bis zu zwei mobilen Endgeräten

Set Integrierte Technikbox Beidseitig 701/70 mit 4 Steckfeldern:

*

2×Stromeinsatz (bei Bestellung bitte Länderstandard angeben) mit Zuleitungskabel Länge ca. 300 cm
1×Dateneinsatz mit 2×RJ45-Buchse (Kategorie 6, geschirmt) mit fest angeschlossenen Kabeln, Länge ca. 350 cm
1×Einsatz mit VGA-Buchse (SUB D 15-pol.) + Stereo-Klinkenbuchse 3,5 mm oder wahlweise HDMI-Buchse mit fest angeschlossenen Kabeln, Länge ca. 300 cm

Mehr-/Minderpreise

Technikbox mit Öffnungsmechanismus per Knopfdruck *

Kabelbaum mit schwarzem Gewebeschauch ummantelt *









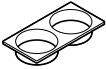

620/2 Vertikaler Kabelkanal

zur Kabelführung zwischen den Standrohren Silber seidenmatt oder schwarz beschichtet *





Set Integrierte Technikbox Compact bestehend aus:	CHF	Set Integrierte Technikbox Compact Duo bestehend aus:	CHF
<p>Einbaurahmen Compact rund oder quadratisch</p> 		<p>Einbaurahmen Compact Duo rechteckig</p> 	
<p>Technikeinsatz</p> 		<p>Technikeinsatz</p> 	
<p>Kabelzuführung unter der Tischplatte mit Klettschlaufe</p> 		<p>Kabelzuführung unter der Tischplatte mit Klettschlaufe</p> 	
<p>Kabelklammer für Tischbeine (2 Stück)</p> 		<p>Kabelklammer für Tischbeine (2 Stück)</p> 	
<p>Set Integrierte Technikbox Compact 701/95 mit Einsatz Kabeldurchlass Chrom matt, mit Bürstenprofil</p>	*	<p>Set Integrierte Technikbox Compact Duo 701/96 mit Einsatz Kabeldurchlass Chrom matt, mit Bürstenprofil*</p>	*
<p>Set Integrierte Technikbox Compact 701/95 mit Wireless Charging Einsatz:</p>	*	<p>Set Integrierte Technikbox Compact Duo 701/96 mit Wireless Charging Einsatz*:</p>	*
<p>1×Einsatz mit Wireless Charging Modul (5 Watt, Qi-konform) mit Zuleitungskabel ca. 180 cm und Steckernetzteil</p>		<p>1×Einsatz mit Wireless Charging Modul (5 Watt, Qi-konform) mit Zuleitungskabel ca. 180 cm und Steckernetzteil</p>	
<p>Set Integrierte Technikbox Compact 701/95 mit Stromeinsatz:</p>	*	<p>Set Integrierte Technikbox Compact Duo 701/96 mit Stromeinsatz*:</p>	*
<p>1×Stromeinsatz (bei Bestellung bitte Länderstandard angeben) mit 40 cm Anschluss für Zuleitungskabel, Mod. 708/8 2×Steckplatz mit Abdeckung für optionale Keystone-Module</p>		<p>1×Stromeinsatz (bei Bestellung bitte Länderstandard angeben) mit 40 cm Anschluss für Zuleitungskabel, Mod. 708/8 2×Steckplatz mit Abdeckung für optionale Keystone-Module</p>	
<p>Set Integrierte Technikbox Compact 701/95 mit Stromeinsatz und USB-Ladebuchse*:</p>	*	<p>Set Integrierte Technikbox Compact Duo 701/96 mit Stromeinsatz und USB-Ladebuchse*:</p>	*
<p>1×Stromeinsatz (bei Bestellung bitte Länderstandard angeben) mit 40 cm Anschluss für Zuleitungskabel, Mod. 708/8 1×USB Ladebuchse mit Smart-IC (Ladestrom max. 2A) 1×Steckplatz mit Abdeckung für optionale Keystone-Module</p>		<p>1×Stromeinsatz (bei Bestellung bitte Länderstandard angeben) mit 40 cm Anschluss für Zuleitungskabel, Mod. 708/8 1×USB Ladebuchse mit Smart-IC (Ladestrom max. 2A) 1×Steckplatz mit Abdeckung für optionale Keystone-Module</p>	
<p>Mehr-/Minderpreise</p> <p>Keystone-Modul RJ 45-Buchse (Kategorie 6) als Durchgangskupplung, ohne Kabel</p> <p>Keystone-Modul HDMI-Buchse als Durchgangskupplung, ohne Kabel</p> <p>708/8 Zuleitungskabel</p>  <p>Länge ca. 200 cm Länge ca. 300 cm Länge ca. 500 cm</p> <p>Kabelbaum mit schwarzem Gewebeschauch ummantelt</p> <p>620/2 Vertikaler Kabelkanal zur Kabelführung zwischen den Standrohren Silber seidenmatt oder schwarz beschichtet</p>		<p>Mehr-/Minderpreise</p> <p>Keystone-Modul RJ 45-Buchse (Kategorie 6) als Durchgangskupplung, ohne Kabel</p> <p>Keystone-Modul HDMI-Buchse als Durchgangskupplung, ohne Kabel</p> <p>708/8 Zuleitungskabel</p>  <p>Länge ca. 200 cm Länge ca. 300 cm Länge ca. 500 cm</p> <p>Kabelbaum mit schwarzem Gewebeschauch ummantelt</p> <p>620/2 Vertikaler Kabelkanal zur Kabelführung zwischen den Standrohren Silber seidenmatt oder schwarz beschichtet</p>	

* Preis auf Anfrage

Sämtliche Preise verstehen sich inklusive Tischausschnitt
Weitere Details siehe ab Seite 298
Einzelne Kabeldurchlässe siehe Zubehör Seite 209

Der genannte Preis versteht sich für einen Einsatz. Für die Ermittlung des Setpreises sind zwei Einsätze zu addieren.



Set Kabeldurchlass bestehend aus:

CHF

Set Einbauklappe bestehend aus:

CHF

Kabeldurchlass 707/1



Kabelzuführung unter der Tischplatte mit Klettschlaufe

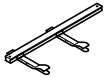

Kabelklammer für Tischbeine (2 Stück)



Set Kabeldurchlass 707/1

Kunststoff schwarz, Ø80 mm

*

Einbauklappe Executive oder Basic

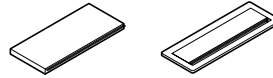

Kabelwanne zur Aufnahme der Steckdosenleiste

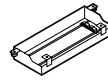

Kabelzuführung unter der Tischplatte mit Klettschlaufe

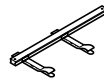

Kabelklammer für Tischbeine (2 Stück)



Set Einbauklappe Executive 150×300 mm

Plattengruppe 1, Schichtstoff Variante 1 und 2

*

Plattengruppe 2, Furnier Variante 1 und 2

*

inklusive Befestigungsmaterial für Steckdosenleiste
Steckdosenleiste bitte separat bestellen
möglicher Einbauwinkel 15° oder senkrecht
(bei Bestellung bitte Einbauwinkel angeben)

Set Einbauklappe Basic 120×300 mm

inklusive Befestigungsmaterial für Steckdosenleiste
Steckdosenleiste bitte separat bestellen
möglicher Einbauwinkel 15° oder senkrecht
(bei Bestellung bitte Einbauwinkel angeben)

*

Mehr-/Minderpreise

Kabelbaum mit schwarzem Gewebeschlauch ummantelt



620/2 Vertikaler Kabelkanal

zur Kabelführung zwischen den Standrohren
Silber seidenmatt oder schwarz beschichtet



*

Mehr-/Minderpreise

Kabelbaum mit schwarzem Gewebeschlauch ummantelt



620/2 Vertikaler Kabelkanal

zur Kabelführung zwischen den Standrohren
Silber seidenmatt oder schwarz beschichtet



*

*

* Preis auf Anfrage

Sämtliche Preise verstehen sich inklusive Tischausschnitt
Weitere Details siehe ab Seite 298



Steckdosenleisten für Set Einbauklappe

CHF

Mod. 708/1 Steckdosenleiste mit 3 Steckfeldern

*

3x Stromeinsatz (bei Bestellung bitte Länderstandard angeben)
Zuleitungs-/Verbindungskabel bitte separat bestellen



Mod. 708/2 Steckdosenleiste mit 3 Steckfeldern:

*

2x Stromeinsatz (bei Bestellung bitte Länderstandard angeben)
Zuleitungs-/Verbindungskabel bitte separat bestellen
1x Dateneinsatz mit 2x RJ45-Buchse (Kategorie 6 geschirmt) mit
fest angeschlossenen Patchkabeln Länge ca. 350 cm
oder wahlweise mit 1x Einsatz mit 2x USB-Ladebuchse
(Ladestrom 2,1A) zum Aufladen von bis
zu zwei mobilen Endgeräten



Mod. 708/4 Steckdosenleiste mit 4 Steckfeldern:

*

4x Stromeinsatz (bei Bestellung bitte Länderstandard angeben)
Zuleitungs-/Verbindungskabel bitte separat bestellen

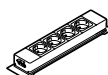

Mod. 708/5 Steckdosenleiste mit 4 Steckfeldern:

*

2x Stromeinsatz (bei Bestellung bitte Länderstandard angeben)
Zuleitungs-/Verbindungskabel bitte separat bestellen
1x Dateneinsatz mit 2x RJ45-Buchse (Kategorie 6 geschirmt) mit
fest angeschlossenen Patchkabeln Länge ca. 350 cm
1x Einsatz mit VGA-Buchse (SUB D 15-pol.) + Stereoklinken-
buchse 3,5 mm oder wahlweise HDMI-Buchse mit
fest angeschlossenen Kabeln Länge ca. 300 cm

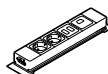

Mod. 708/6 Steckdosenleiste mit 5 Steckfeldern:

*

3x Stromeinsatz (bei Bestellung bitte Länderstandard
angeben)
Zuleitungs-/Verbindungskabel bitte separat bestellen
1x Dateneinsatz mit 2x RJ45-Buchse (Kategorie 6 geschirmt)
1x Dateneinsatz mit 1x RJ45-Buchse (Kategorie 6 geschirmt)
mit fest angeschlossenen Patchkabeln Länge ca. 350 cm

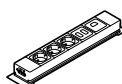

Mehr-/Minderpreise

708/8 Zuleitungskabel



Länge ca. 200 cm
Länge ca. 300 cm
Länge ca. 500 cm

*
*
*

708/9 Weiterleitungskabel



Länge ca. 200 cm
Länge ca. 300 cm

*
*

* Preis auf Anfrage



□ Integrierte Technikbox Basic, Beidseitig, Einbauklappen oder Integrierte Technikbox Compact Duo

○ Integrierte Technikbox Compact oder Kabeldurchlass

Es sind maximal zwei Tischeinbausysteme pro Tisch zu integrieren. Mögliche Positionen: Entweder A/M 1 und A/M 3 oder A/M 2.

Tischtiefe ≤ 90 cm

620/00

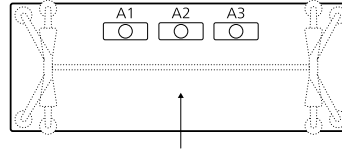

620/11

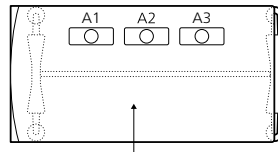

620/31

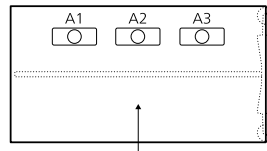

620/21

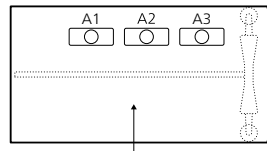

Tischtiefe > 90 cm

620/00

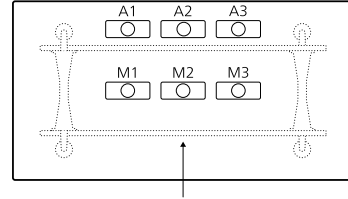

620/11

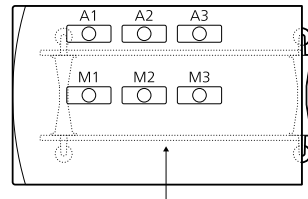

620/31

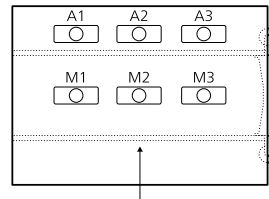

620/21

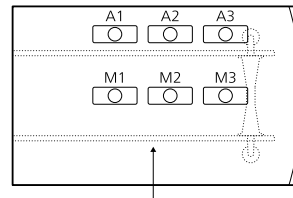

Set	Einbauposition	Tischtiefe ≤ 90 cm			Tischtiefe > 90 cm					
		A1 ¹	A2	A3 ¹	A1 ¹	A2	A3 ¹	M1 ¹	M2	M3 ¹
Integrierte Technikbox Basic 701/00		•	•	•	• ²	• ²	• ²	•	•	•
Integrierte Technikbox Beidseitig 701/60 701/70		•	•	•	• ²	• ²	• ²	•	•	•
Einbauklappe Executive Basic		•	•	•	•	•	•	•	•	•
Integrierte Technikbox Compact 701/95		•	•	•	•	•	•	•	•	•
Integrierte Technikbox Compact Duo 701/96		•	•	•	• ²	• ²	• ²	•	•	•
Set Kabeldurchlass 707/1		•	•	•	•	•	•	•	•	•

¹ ab Tischbreite 200 cm
² ab Tischtiefe 120 cm
³ ab 200 cm Durchmesser

• erhältlich
– nicht lieferbar



627/42

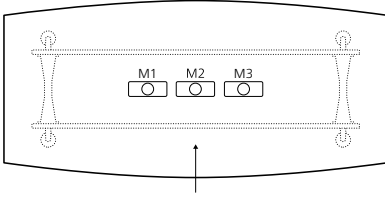

A 1'	A 2	A 3'	M 1'	M 2	M 3'
			•	•	•
			•	•	•
			•	•	•
			•	•	•
			•	•	•
			•	•	•

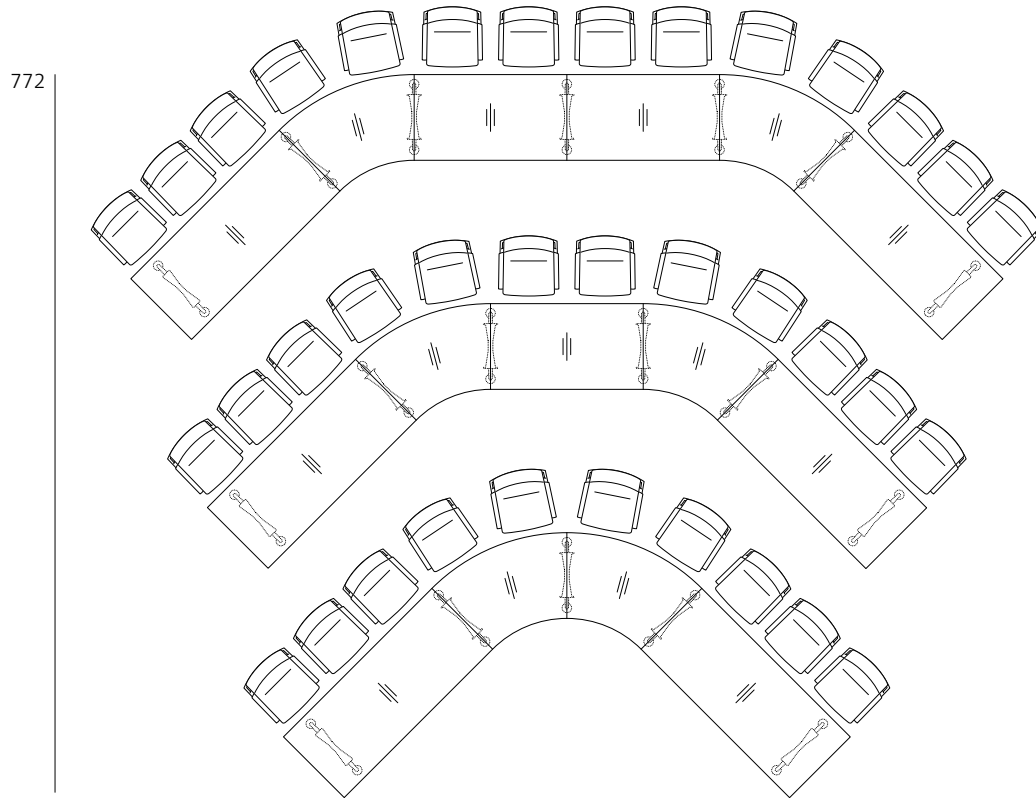

900

740

580

36 Personen
3 x 620/11, 240x90
3 x 620/21, 240x90
3 x 620/31, 160x90
6 x Sonderelement 153x90, 45°

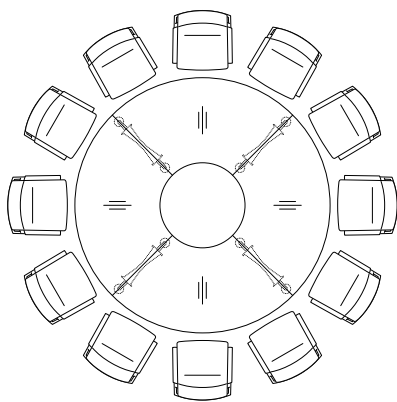

270

12 Personen
4 x Sonderelement 191x90, 90°

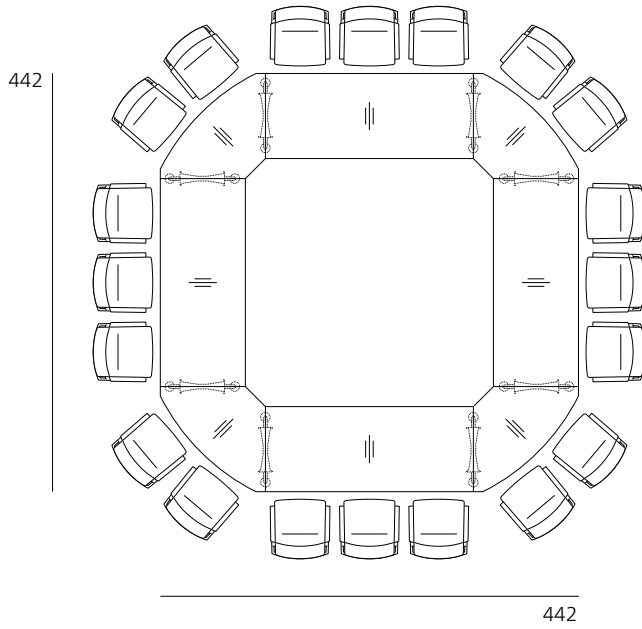

20 Personen
4 x 620/31, 220x90
4 x Sonderelement, 90x10xR227x10x90x30, 90°

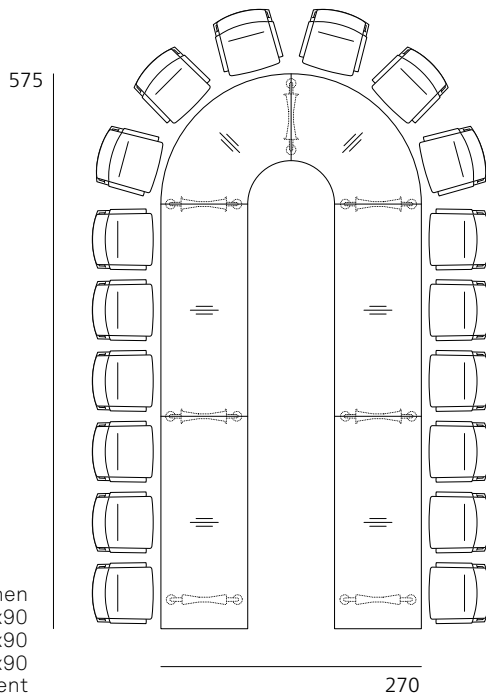

18 Personen
1 x 620/11, 220x90
1 x 620/21, 220x90
2 x 620/31, 220x90
2 x Sonderelement
191x90, 90°

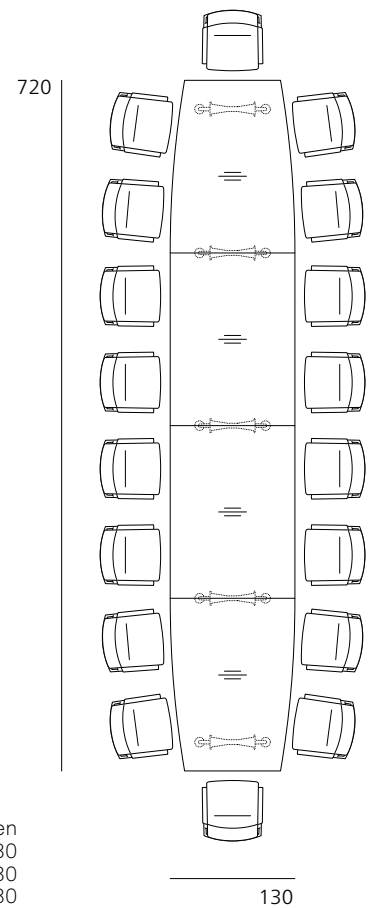

18 Personen
1 x Sonderelement, 100/130x180
1 x Sonderelement1, 100/130x180
2 x 620/31, 130x180

Programm 636

Versa

Design: Wolfgang C. R. Mezger



Weitere Informationen

Variables Tischprogramm, konfigurierbar und werkzeugfrei zu montieren vom Einzeltisch bis zu komplexen Konferenztischanlagen für den Einsatz in hochwertigen Konferenzräumen und Boardrooms, repräsentativen Tagungs- und Schulungsräumen, variablen Kommunikations- und Projekträumen.

Neben den Einzeltischen in Rechteck- und Tonnenform bieten vielfältige Systemtischelemente die Möglichkeit, jederzeit reversible und erweiterbare Tischanlagen in vielfältigen Konfigurationen zu bilden. Unterschiedliche Tischtiefen und Tischbreiten sowie verschiedene Oberflächenausführungen lassen sich an Raumgrößen, Teilnehmerzahlen, Konferenzarten und Interiorkonzepte anpassen. Versa-Tische und -Tischanlagen können individuell mit aktueller Elektrifizierungs- und Anschluss technik ausgestattet werden und auf Transportwagen gelagert und bewegt werden.

Anfangs- und Abschlusselemente, Zwischenelemente, Einzeltische

- Bei den Anfangs- und Abschlusselementen ist die Position der Gestellelemente auf der einen Stirnseite eingerückt und auf der anderen kantenbündig, sodass für die Verkettung das Gestell versetzt und das nächste Element aufgenommen werden kann
- bei Zwischenelementen kann beidseitig verkettet werden
- bei Einzeltischen sind die Gestellelemente an beiden Stirnseiten eingerückt, deshalb sind Einzeltische nicht verkettbar und bieten umlaufend komfortable Beinfreiheit

Gestell

- Gestellelement aus Aluminiumdruckguss, poliert, hochglanzpoliert oder beschichtet
- bestehend aus zwei seitlich ausgestellten, nach unten verjüngten Beinen mit Plattenträgern und jeweils vier Befestigungsbolzen, die miteinander verbunden sind
- bei den Tischtiefen 120 und 150 cm mit materialgleicher Verbindungsverlängerung
- Gegenplatten für die Befestigungsbolzen mit Schnellverschluss (Bajonettverschluss) aus Stahl, grau strukturmatt beschichtet
- Gestellelement und Gegenplatte bilden eine kraftschlüssige und werkzeugfrei herstellbare Verbindung
- höheninstellbare Universalgleiter zum Ausgleich von bis zu 10 mm aus Polyamid, optional mit Filz für harte Böden

Füße für Tischhöhe 73 cm



A- Fuß Modell 636, für Tischtiefen 80 – 100 cm

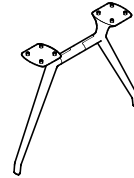

A- Fuß Modell 637, für Tischtiefen 120 – 150 cm

Tische	Füße	Gegenplatte und Zarge	Kunststoffteile
30	Mocca metallic beschichtet	Grau strukturmatt beschichtet	Schwarz
31	Silk metallic beschichtet	Grau strukturmatt beschichtet	Schwarz
52	Aluminium poliert	Grau strukturmatt beschichtet	Schwarz
72	Aluminium hochglanzpoliert	Grau strukturmatt beschichtet	Schwarz
90	Schwarz strukturmatt beschichtet (RAL 9011)	Grau strukturmatt beschichtet	Schwarz
91	Weiß strukturmatt beschichtet (RAL 9016)	Grau strukturmatt beschichtet	Schwarz

Awards





Trägermaterial Tischplatte

- Leichtbauplatte mit keilgezinkter Mittellage aus schnell wachsendem Leichtholz mit umlaufender Kunststoffkante gerade, mit Holzkante gerade oder mit gefaster Kante (bei Systemplatten, Anfangs- und Abschlussplatten an den Stoßkanten gerade, bei Einzeltischen gefaste Kante umlaufend).
- Je nach Plattenformat mit zusätzlicher Aussteifung durch Zargenelement aus Stahl, grau strukturmatt beschichtet (Modelle 636 mit Tischbreite \geq 180 cm und Modelle 638 mit Tischtiefe \geq 90 cm mit Mittelzarge und Tischtiefe 120 cm mit Doppelzarge wie auch Modelle 637 Tischbreite \geq 160 cm).

Plattengruppe 1 – Schichtstoff

- Plattenstärke 30 mm

Variante 1

- **Unidekor** nach Wilkhahn-Farb- und Oberflächenmuster
- Holzkante (natur geölt) oder farbgleiche Kunststoffkante



Holzkante gerade



Kunststoffkante gerade

- **Holzdekor** nach Wilkhahn-Farb- und Oberflächenmuster **auf Anfrage**
- farbgleiche Kunststoffkante



Kunststoffkante gerade

Variante 2

- **Softmatt** nach Wilkhahn-Farb- und Oberflächenmuster
- reflektionsarme Soft-Touch-Oberfläche mit Anti-Fingerprint-Eigenschaften
- Holzkante (natur geölt) oder farbgleiche Kunststoffkante



Holzkante gerade

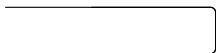

Kunststoffkante gerade

Plattengruppe 2 – Furnier

- Plattenstärke 30 mm

Variante 1

- Eiche-, Asteiche-, Kernesche- oder Eschefurnier nach Wilkhahn-Holzfarbtonmuster
- Holzkante, weitestgehend farbgleich mit dem Furnier

Variante 2

- Nussbaum-, Räuchereiche- oder Schwarznussfurnier mit Splint nach Wilkhahn-Holzfarbtonmuster
- Holzkante, weitestgehend farbgleich mit dem Furnier



Holzkante gerade



Holzkante gefast

Sichtblenden

- Aluminium-Rahmen, schwarz beschichtet, mit schwarzem Gewebe bespannt
- Montage in Gewindebuchsen werkzeuglos mit Sterngriffschraube

Normen

- Die Versa Tische entsprechen DIN EN15372.



Hinweise

- Bei Systemtischen werden die Preise für Tischplatten und Gestell gesondert ausgewiesen. Bitte bei Bestellung die benötigte Anzahl der FüÙe angeben. Die Preise für Einzeltische verstehen sich inklusive FüÙe.

Zubehör

Vertikale Kabelführung für A-Fuß

- Halterungen zur Aufnahme der Kabel aus Kunststoff, am Gestellbein verschraubt, abnehmbare Abdeckung aus Stahlblech beschichtet in den Farben Weiß strukturmatt, schwarz strukturmatt, dunkelgrau strukturmatt oder Mocca- oder Silk metallic



Quadrat/Rechteck

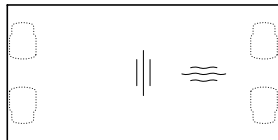

636/00

Systemplatte
mit Verbindungsmechaniken zur Aufnahme der FüÙe

Mehr-/Minderpreise

A-FuÙ Mod. 636, Aluminium beschichtet
A-FuÙ Mod. 636, Aluminium poliert
A-FuÙ Mod. 636, Aluminium hochglanzpoliert

CHF

764
821
821

Kante umlaufend aus Kunststoff bei Schichtstoff Variante 1 und 2 **pro lfm.**

-24

Kante längsseitig gefast Furnier Variante 1 **pro lfm.**

42

Kante längsseitig gefast Furnier Variante 2 **pro lfm.**

56

Plattengruppe

Plattengruppe	Breite	Tiefe		
		80	90	100
1 Schichtstoff Variante 1	80	1167	-	-
	90	1237	1311	-
	100	1306	1388	1475
	120	1444	1542	1641
	160	1719	1847	1974
	180	1858	1999	2143
	200	1995	2152	2309
	220	2134	2304	2477
1 Schichtstoff Variante 2	80	1293	-	-
	90	1378	1470	-
	100	1462	1565	1668
	120	1634	1752	1875
	160	1969	2128	2287
	180	2140	2316	2496
	200	2308	2504	2700
	220	2478	2694	2909
2 Furnier Variante 1	80	1317	-	-
	90	1409	1506	-
	100	1498	1608	1716
	120	1678	1806	1936
	160	2035	2206	2375
	180	2213	2405	2594
	200	2394	2603	2815
	220	2573	2804	3033
2 Furnier Variante 2	80	1393	-	-
	90	1492	1600	-
	100	1591	1709	1831
	120	1785	1929	2073
	160	2180	2363	2549
	180	2377	2584	2791
	200	2572	2803	3032
	220	2770	3020	3271

- nicht lieferbar



Rechteck

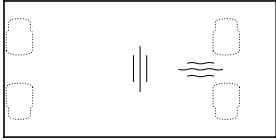

636/11

Anfangsplatte
mit Verbindungsmechaniken zur Aufnahme der FüÙe

Mehr-/Minderpreise

A-FuÙ Mod. 636, Aluminium beschichtet
A-FuÙ Mod. 636, Aluminium poliert
A-FuÙ Mod. 636, Aluminium hochglanzpoliert

CHF

764
821
821

Kante umlaufend aus Kunststoff bei Schichtstoff Variante 1 und 2 **pro lfm.**

-24

Kante 3-seitig gefast Furnier Variante 1 **pro lfm.**

42

Kante 3-seitig gefast Furnier Variante 2 **pro lfm.**

56

Plattengruppe

Plattengruppe	Breite	Tiefe		
		80	90	100
1 Schichtstoff Variante 1	160	1719	1847	1974
	180	1858	1999	2143
	200	1995	2152	2309
	220	2134	2304	2477
	240	2269	2457	2645
1 Schichtstoff Variante 2	160	1969	2128	2287
	180	2140	2316	2496
	200	2308	2504	2700
	220	2478	2694	2909
	240	2648	2879	3115
2 Furnier Variante 1	160	2035	2206	2375
	180	2213	2405	2594
	200	2394	2603	2815
	220	2573	2804	3033
	240	2755	3003	3253
2 Furnier Variante 2	160	2180	2363	2549
	180	2377	2584	2791
	200	2572	2803	3032
	220	2770	3020	3271
	240	2966	3239	3511



Rechteck

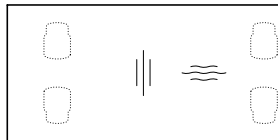

636/12

Abschlussplatte
mit Verbindungsmechaniken zur Aufnahme der FüÙe

Mehr-/Minderpreise

A-FuÙ Mod. 636, Aluminium beschichtet
A-FuÙ Mod. 636, Aluminium poliert
A-FuÙ Mod. 636, Aluminium hochglanzpoliert

CHF

764
821
821

Kante umlaufend aus Kunststoff bei Schichtstoff Variante 1 und 2 **pro lfm.**

-24

Kante 3-seitig gefast Furnier Variante 1 **pro lfm.**

42

Kante 3-seitig gefast Furnier Variante 2 **pro lfm.**

56

Plattengruppe

Plattengruppe	Breite	Tiefe		
		80	90	100
1 Schichtstoff Variante 1	160	1719	1847	1974
	180	1858	1999	2143
	200	1995	2152	2309
	220	2134	2304	2477
	240	2269	2457	2645
1 Schichtstoff Variante 2	160	1969	2128	2287
	180	2140	2316	2496
	200	2308	2504	2700
	220	2478	2694	2909
	240	2648	2879	3115
2 Furnier Variante 1	160	2035	2206	2375
	180	2213	2405	2594
	200	2394	2603	2815
	220	2573	2804	3033
	240	2755	3003	3253
2 Furnier Variante 2	160	2180	2363	2549
	180	2377	2584	2791
	200	2572	2803	3032
	220	2770	3020	3271
	240	2966	3239	3511



Kreissegment 90°

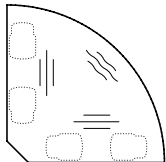

636/14

Eckplatte 90°
mit Verbindungsmechaniken zur Aufnahme der FüÙe

Mehr-/Minderpreise

A-FuÙ Mod. 636, Aluminium beschichtet
A-FuÙ Mod. 636, Aluminium poliert
A-FuÙ Mod. 636, Aluminium hochglanzpoliert

CHF

764
821
821

Kante umlaufend aus Kunststoff bei Schichtstoff Variante 1 und 2 **pro lfm.**
Kante längsseitig gefast Furnier Variante 1 **pro lfm.**
Kante längsseitig gefast Furnier Variante 2 **pro lfm.**

-24
42
56

Plattengruppe

Plattengruppe	Breite	Tiefe		
		80	90	100
1 Schichtstoff Variante 1	133	1581	-	-
	147	-	1776	-
	161	-	-	1991
1 Schichtstoff Variante 2	133	1780	-	-
	147	-	2021	-
	161	-	-	2284
2 Furnier Variante 1	133	1815	-	-
	147	-	2072	-
	161	-	-	2355
2 Furnier Variante 2	133	1858	-	-
	147	-	2121	-
	161	-	-	2413

- nicht lieferbar



Halbtrapezform

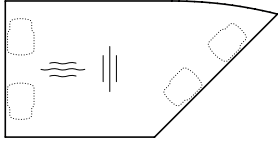

636/20

Eckplatte 45° – rechts
mit Verbindungsmechaniken zur Aufnahme der FüÙe

CHF

Mehr-/Minderpreise

A-FuÙ Mod. 636, Aluminium beschichtet
A-FuÙ Mod. 636, Aluminium poliert
A-FuÙ Mod. 636, Aluminium hochglanzpoliert

764
821
821

Kante umlaufend aus Kunststoff bei Schichtstoff Variante 1 und 2 **pro lfm.**

-24

Kante längsseitig gefast Furnier Variante 1 **pro lfm.**

42

Kante längsseitig gefast Furnier Variante 2 **pro lfm.**

56

Plattengruppe	Breite	Tiefe		
		80	90	100
1 Schichtstoff Variante 1	180	1881	2025	2172
	200	2024	2184	2349
	220	2168	2345	2522
1 Schichtstoff Variante 2	180	2162	2344	2524
	200	2339	2539	2741
	220	2513	2733	2953
2 Furnier Variante 1	180	2335	2541	2746
	200	2532	2757	2985
	220	2726	2977	3225
2 Furnier Variante 2	180	2397	2606	2819
	200	2600	2833	3065
	220	2801	3057	3314



Halbtrapezform

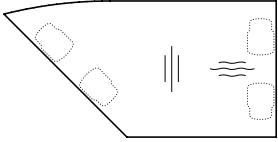

636/21

Eckplatte 45° – links
mit Verbindungsmechaniken zur Aufnahme der FüÙe

Mehr-/Minderpreise

A-FuÙ Mod. 636, Aluminium beschichtet
A-FuÙ Mod. 636, Aluminium poliert
A-FuÙ Mod. 636, Aluminium hochglanzpoliert

CHF

764
821
821

Kante umlaufend aus Kunststoff bei Schichtstoff Variante 1 und 2 **pro lfm.**
Kante längsseitig gefast Furnier Variante 1 **pro lfm.**
Kante längsseitig gefast Furnier Variante 2 **pro lfm.**

-24
42
56

Plattengruppe

	Breite	Tiefe		
		80	90	100
1 Schichtstoff Variante 1	180	1881	2025	2172
	200	2024	2184	2349
	220	2168	2345	2522
1 Schichtstoff Variante 2	180	2162	2344	2524
	200	2339	2539	2741
	220	2513	2733	2953
2 Furnier Variante 1	180	2335	2541	2746
	200	2532	2757	2985
	220	2726	2977	3225
2 Furnier Variante 2	180	2397	2606	2819
	200	2600	2833	3065
	220	2801	3057	3314



Trapez

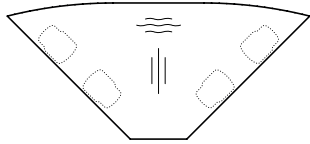

636/22

Kopfplatte 90°
mit Verbindungsmechaniken zur Aufnahme der FüÙe

Mehr-/Minderpreise

A-FuÙ Mod. 636, Aluminium beschichtet
A-FuÙ Mod. 636, Aluminium poliert
A-FuÙ Mod. 636, Aluminium hochglanzpoliert

Kante umlaufend aus Kunststoff bei Schichtstoff Variante 1 und 2 **pro lfm.**

Kante längsseitig gefast Furnier Variante 1 **pro lfm.**

Kante längsseitig gefast Furnier Variante 2 **pro lfm.**

CHF

764

821

821

-24

42

56

Plattengruppe

	Breite	Tiefe		
		80	90	100
1 Schichtstoff Variante 1	200	2019	2181	2340
	240	2310	2503	2692
1 Schichtstoff Variante 2	200	2334	2534	2732
	240	2687	2926	3165
2 Furnier Variante 1	200	2528	2752	2979
	240	2924	3193	3461
2 Furnier Variante 2	200	2591	2824	3057
	240	2999	3278	3554



Quadrat/Rechteck

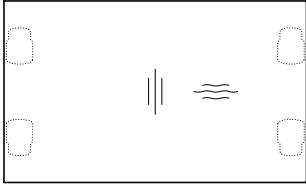

637/00

Systemplatte
mit Verbindungsmechaniken zur Aufnahme der FüÙe

Mehr-/Minderpreise

A-FuÙ Mod. 637, Aluminium beschichtet
A-FuÙ Mod. 637, Aluminium poliert
A-FuÙ Mod. 637, Aluminium hochglanzpoliert

CHF

821
908
908

Kante umlaufend aus Kunststoff bei Schichtstoff Variante 1 und 2 **pro lfm.**

-24

Kante längsseitig gefast Furnier Variante 1 **pro lfm.**

42

Kante längsseitig gefast Furnier Variante 2 **pro lfm.**

56

Plattengruppe

Plattengruppe	Breite	Tiefe	
		120	150
1 Schichtstoff Variante 1	90	1898	-
	120	2237	-
	160	2692	3134
	180	2918	-
	200	3145	-
	220	3373	3969
1 Schichtstoff Variante 2	90	2142	-
	120	2564	-
	160	3124	-
	180	3405	-
	200	3686	-
	220	3969	-
2 Furnier Variante 1	90	2208	-
	120	2657	-
	160	3256	3843
	180	3555	-
	200	3852	-
	220	4153	4950
2 Furnier Variante 2	90	2347	-
	120	2840	-
	160	3496	4141
	180	3825	-
	200	4151	-
	220	4481	5351

- nicht lieferbar



Rechteck

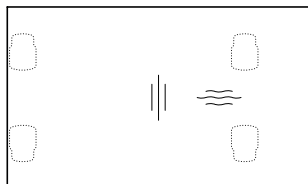

637/11

Anfangsplatte
mit Verbindungsmechaniken zur Aufnahme der FüÙe

Mehr-/Minderpreise

A-FuÙ Mod. 637, Aluminium beschichtet

A-FuÙ Mod. 637, Aluminium poliert

A-FuÙ Mod. 637, Aluminium hochglanzpoliert

Kante umlaufend aus Kunststoff bei Schichtstoff Variante 1 und 2 **pro lfm.**

Kante 3-seitig gefast Furnier Variante 1 **pro lfm.**

Kante 3-seitig gefast Furnier Variante 2 **pro lfm.**

CHF

821

908

908

-24

42

56

Plattengruppe

Tiefe

Breite

120

150

Plattengruppe	Breite	120	150
1 Schichtstoff Variante 1	160	2692	-
	180	2918	-
	200	3145	-
	220	3373	3969
	240	3599	4242
1 Schichtstoff Variante 2	160	3124	-
	180	3405	-
	200	3686	-
	220	3969	-
	240	4246	-
2 Furnier Variante 1	160	3256	-
	180	3555	-
	200	3852	-
	220	4153	4950
	240	4454	5319
2 Furnier Variante 2	160	3496	-
	180	3825	-
	200	4151	-
	220	4481	5351
	240	4808	5755

- nicht lieferbar



Rechteck

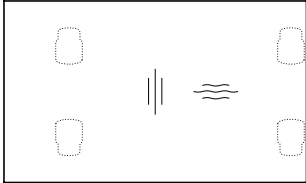

637/12

Abschlussplatte
mit Verbindungsmechaniken zur Aufnahme der FüÙe

Mehr-/Minderpreise

A-FuÙ Mod. 637, Aluminium beschichtet

A-FuÙ Mod. 637, Aluminium poliert

A-FuÙ Mod. 637, Aluminium hochglanzpoliert

Kante umlaufend aus Kunststoff bei Schichtstoff Variante 1 und 2 **pro lfm.**

Kante 3-seitig gefast Furnier Variante 1 **pro lfm.**

Kante 3-seitig gefast Furnier Variante 2 **pro lfm.**

CHF

821

908

908

-24

42

56

Plattengruppe

Plattengruppe	Breite	Tiefe	
		120	150
1 Schichtstoff Variante 1	160	2692	-
	180	2918	-
	200	3145	-
	220	3373	3969
	240	3599	4242
1 Schichtstoff Variante 2	160	3124	-
	180	3405	-
	200	3686	-
	220	3969	-
	240	4246	-
2 Furnier Variante 1	160	3256	-
	180	3555	-
	200	3852	-
	220	4153	4950
	240	4454	5319
2 Furnier Variante 2	160	3496	-
	180	3825	-
	200	4151	-
	220	4481	5351
	240	4808	5755

- nicht lieferbar



Halbtonnenform

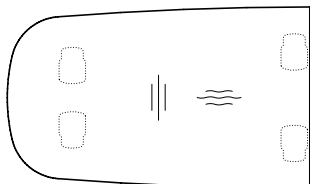

637/51

Anfangsplatte
mit Verbindungsmechaniken zur Aufnahme der FüÙe

CHF

Mehr-/Minderpreise

A-Fuß Mod. 636 für Stirnseite 107cm, Aluminium beschichtet	764
A-Fuß Mod. 636 für Stirnseite 107cm, Aluminium poliert	821
A-Fuß Mod. 636 für Stirnseite 107cm, Aluminium hochglanzpoliert	821
A-Fuß Mod. 637 für Stirnseite 134cm und StoÙkanten 120/150cm, Aluminium beschichtet	821
A-Fuß Mod. 637 für Stirnseite 134cm und StoÙkanten 120/150cm, Aluminium poliert	908
A-Fuß Mod. 637 für Stirnseite 134cm und StoÙkanten 120/150cm, Aluminium hochglanzpoliert	908
Kante umlaufend aus Kunststoff bei Schichtstoff Variante 1 und 2 pro lfm.	-24
Kante 3-seitig gefast Furnier Variante 1 pro lfm.	42
Kante 3-seitig gefast Furnier Variante 2 pro lfm.	56

Plattengruppe

Tiefe

Breite

120

150

Plattengruppe	Breite	120	150
1 Schichtstoff Variante 1	160	2950	-
	180	3176	-
	200	3403	-
	220	3631	4227
	240	3857	4500
1 Schichtstoff Variante 2	160	3382	-
	180	3663	-
	200	3944	-
	220	4227	-
	240	4504	-
2 Furnier Variante 1	160	3514	-
	180	3813	-
	200	4110	-
	220	4411	5208
	240	4712	5577
2 Furnier Variante 2	160	3754	-
	180	4083	-
	200	4409	-
	220	4739	5609
	240	5066	6013

- nicht lieferbar



Halbtonnenform

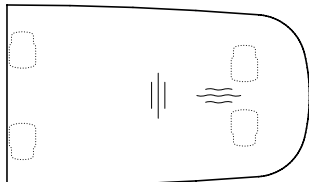

637/52

Endelement
mit Verbindungsmechaniken zur Aufnahme der FüÙe

CHF

Mehr-/Minderpreise

A-Fuß Mod. 636 für Stirnseite 107 cm, Aluminium beschichtet	764
A-Fuß Mod. 636 für Stirnseite 107 cm, Aluminium poliert	821
A-Fuß Mod. 636 für Stirnseite 107 cm, Aluminium hochglanzpoliert	821

A-Fuß Mod. 637 für Stirnseite 134 cm und StoÙkanten 120/150 cm, Aluminium beschichtet	821
A-Fuß Mod. 637 für Stirnseite 134 cm und StoÙkanten 120/150 cm, Aluminium poliert	908
A-Fuß Mod. 637 für Stirnseite 134 cm und StoÙkanten 120/150 cm, Aluminium hochglanzpoliert	908

Kante umlaufend aus Kunststoff bei Schichtstoff Variante 1 und 2 pro lfm.	-24
Kante 3-seitig gefast Furnier Variante 1 pro lfm.	42
Kante 3-seitig gefast Furnier Variante 2 pro lfm.	56

Plattengruppe

Plattengruppe	Breite	Tiefe	
		120	150
1 Schichtstoff Variante 1	160	2950	-
	180	3176	-
	200	3403	-
	220	3631	4227
	240	3857	4500
1 Schichtstoff Variante 2	160	3382	-
	180	3663	-
	200	3944	-
	220	4227	-
	240	4504	-
2 Furnier Variante 1	160	3514	-
	180	3813	-
	200	4110	-
	220	4411	5208
	240	4712	5577
2 Furnier Variante 2	160	3754	-
	180	4083	-
	200	4409	-
	220	4739	5609
	240	5066	6013

- nicht lieferbar

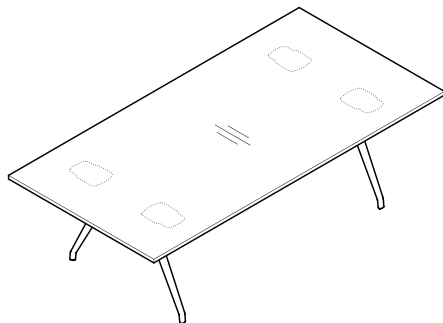

Rechteck

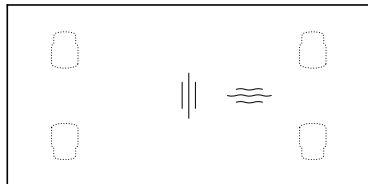

638/00

Einzeltisch
mit zwei A-Füßen Aluminium beschichtet

CHF

Mehr-/Minderpreise

Füße Aluminium poliert Tischtiefe 90 und 100 cm

114

Füße Aluminium hochglanzpoliert Tischtiefe 90 und 100 cm

114

Füße Aluminium poliert Tischtiefe 120 cm

174

Füße Aluminium hochglanzpoliert Tischtiefe 120 cm

174

Kante umlaufend aus Kunststoff bei Schichtstoff Variante 1 und 2 **pro lfm.**

-24

Kante umlaufend gefast Furnier Variante 1 **pro lfm.**

42

Kante umlaufend gefast Furnier Variante 2 **pro lfm.**

56

Plattengruppe

	Breite	Tiefe		
		90	100	120
1 Schichtstoff Variante 1	180	3528	-	-
	200	3682	3837	-
	220	3833	4005	5014
	240	3987	4172	5243
	260	-	-	5468
1 Schichtstoff Variante 2	180	3844	-	-
	200	4034	4229	-
	220	4222	4438	5610
	240	4410	4642	5892
	260	-	-	6172
2 Furnier Variante 1	180	3932	-	-
	200	4131	4343	-
	220	4332	4562	5797
	240	4532	4782	6096
	260	-	-	6396
2 Furnier Variante 2	180	4111	-	-
	200	4331	4561	-
	220	4548	4799	6123
	240	4767	5039	6453
	260	-	-	6781

- nicht lieferbar

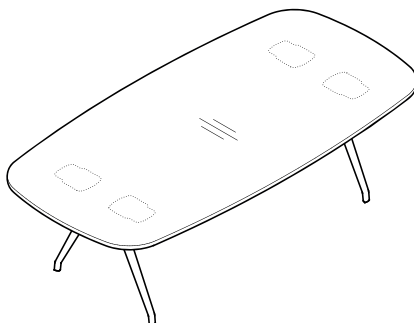

Tonnenform

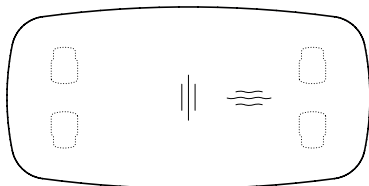

638/51
Einzeltisch
mit zwei A-Füßen Aluminium beschichtet

CHF

Mehr-/Minderpreise

Füße Aluminium poliert

114

Füße Aluminium hochglanzpoliert

114

Kante umlaufend aus Kunststoff bei Schichtstoff Variante 1 und 2 **pro lfm.**

-24

Kante umlaufend gefast Furnier Variante 1 **pro lfm.**

42

Kante umlaufend gefast Furnier Variante 2 **pro lfm.**

56

Plattengruppe

	Breite	Tiefe		
		90	100	120
1 Schichtstoff Variante 1	180	3528	-	-
	200	3682	3837	-
	220	3833	4005	5014
	240	3987	4172	5243
	260	-	-	5468
1 Schichtstoff Variante 2	180	3844	-	-
	200	4034	4229	-
	220	4222	4438	5610
	240	4410	4642	5892
	260	-	-	6172
2 Furnier Variante 1	180	3932	-	-
	200	4131	4343	-
	220	4332	4562	5797
	240	4532	4782	6096
	260	-	-	6396
2 Furnier Variante 2	180	4111	-	-
	200	4331	4561	-
	220	4548	4799	6123
	240	4767	5039	6453
	260	-	-	6781

- nicht lieferbar



A- Fuß

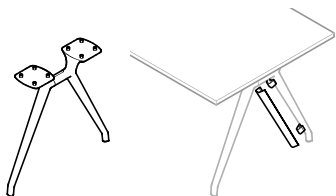

636
für Tischiefen 80 – 100 cm
Aluminium beschichtet
Aluminium poliert
Aluminium hochglanzpoliert

CHF

764

821

821

Mehr-/Minderpreise
Vertikale Kabelführung
beschichtet in den Farben Weiß, Schwarz oder Dunkelgrau
struktur matt oder Mocca- oder Silk metallic

180

A- Fuß

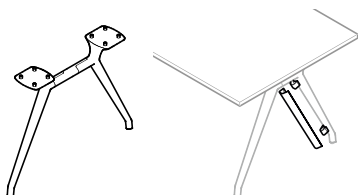

637
für Tischiefen 120 – 150 cm
Aluminium beschichtet
Aluminium poliert
Aluminium hochglanzpoliert

CHF

821

909

909

Mehr-/Minderpreise
Vertikale Kabelführung
beschichtet in den Farben Weiß, Schwarz oder Dunkelgrau
struktur matt oder Mocca- oder Silk metallic

180

Sichtblende

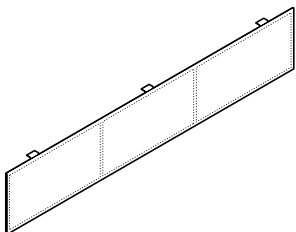

639
Aluminium-Rahmen, schwarz beschichtet
mit schwarzem Gewebe bespannt

Plattenform	Plattenbreite	Blendenbreite	
Rechteck	80	79	491
	90	89	500
	100	99	513
	120	119	563
	160	159	669
	180	178	690
	200	199	717
	220	219	764
	240	239	810
	260	259	842

Sichtblenden für Eckplatten und Kopfplatten auf Anfrage.



Transportwagen

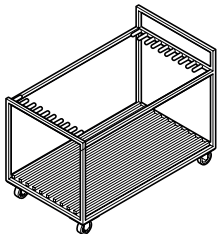

636/1
72×126×H94
für 5 Tischplatten mit Tischtiefe 80 bis 120 cm
und einer maximalen Plattenbreite von 180 cm
sowie 5 Sichtblenden

2146

Transportwagen

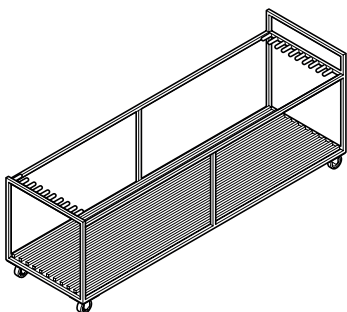

636/2
72×246×H94
für 5 Tischplatten mit Tischtiefe 80 bis 150 cm
und einer Plattenbreite von 180 bis 240 cm
sowie 5 Sichtblenden

2435

Transportwagen

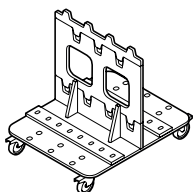

636/3
80×98, H 47
für 4 A-FüÙe Modell 636 und 637

CHF

1715

Mehr-/Minderpreise
Erweiterungselement
für insgesamt 7 A-FüÙe Modell 636 und 637

258



Set Integrierte Technikbox Compact bestehend aus:

CHF

Set Integrierte Technikbox Compact Duo bestehend aus:

CHF

Einbaurahmen Compact rund oder quadratisch



Technikeinsatz



Kabelzuführung unter der Tischplatte mit Klettschlaufe



Set Integrierte Technikbox Compact 701/95
mit Einsatz Kabeldurchlass Chrom matt, mit Bürstenprofil

*

Set Integrierte Technikbox Compact 701/95
mit Wireless Charging Einsatz:

1×Einsatz mit Wireless Charging Modul (5 Watt, Qi-konform)
mit Zuleitungskabel ca. 180 cm und Steckernetzteil

Set Integrierte Technikbox Compact 701/95
mit Stromeinsatz:

1×Stromeinsatz (bei Bestellung bitte Länderstandard
angeben)
mit 40 cm Anschluss für Zuleitungskabel, Mod. 708/8
2×Steckplatz mit Abdeckung für optionale Keystone-Module

Set Integrierte Technikbox Compact 701/95
mit Stromeinsatz und USB-Ladebuchse*:

1×Stromeinsatz (bei Bestellung bitte Länderstandard
angeben)
mit 40 cm Anschluss für Zuleitungskabel, Mod. 708/8
1×USB Ladebuchse mit Smart-IC (Ladestrom max. 2A)
1×Steckplatz mit Abdeckung für optionale Keystone-Module

Einbaurahmen Compact Duo rechteckig

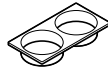

Technikeinsatz



Kabelzuführung unter der Tischplatte mit Klettschlaufe



Set Integrierte Technikbox Compact Duo 701/96
mit Einsatz Kabeldurchlass Chrom matt, mit Bürstenprofil*

*

Set Integrierte Technikbox Compact Duo 701/96
mit Wireless Charging Einsatz*:

1×Einsatz mit Wireless Charging Modul (5 Watt, Qi-konform)
mit Zuleitungskabel ca. 180 cm und Steckernetzteil

Set Integrierte Technikbox Compact Duo 701/96
mit Stromeinsatz*:

1×Stromeinsatz (bei Bestellung bitte Länderstandard
angeben)
mit 40 cm Anschluss für Zuleitungskabel, Mod. 708/8
2×Steckplatz mit Abdeckung für optionale Keystone-Module

Set Integrierte Technikbox Compact Duo 701/96
mit Stromeinsatz und USB-Ladebuchse*:

1×Stromeinsatz (bei Bestellung bitte Länderstandard
angeben)
mit 40 cm Anschluss für Zuleitungskabel, Mod. 708/8
1×USB Ladebuchse mit Smart-IC (Ladestrom max. 2A)
2×Steckplatz mit Abdeckung für optionale Keystone-Module

Mehr-/Minderpreise

Keystone-Modul RJ 45-Buchse (Kategorie 6)
als Durchgangskupplung, ohne Kabel

Keystone-Modul HDMI-Buchse als
Durchgangskupplung, ohne Kabel

708/8 Zuleitungskabel



Länge ca. 200 cm
Länge ca. 300 cm
Länge ca. 500 cm

Kabelbaum mit schwarzem Gewebeschauch ummantelt



Mehr-/Minderpreise

Keystone-Modul RJ 45-Buchse (Kategorie 6)
als Durchgangskupplung, ohne Kabel

Keystone-Modul HDMI-Buchse als
Durchgangskupplung, ohne Kabel

708/8 Zuleitungskabel



Länge ca. 200 cm
Länge ca. 300 cm
Länge ca. 500 cm

Kabelbaum mit schwarzem Gewebeschauch ummantelt



* Preis auf Anfrage

Sämtliche Preise verstehen sich inklusive Tischausschnitt
Weitere Details siehe ab Seite 298



Set Kabeldurchlass bestehend aus:

CHF

Kabeldurchlass 707/1



Kabelzuführung unter der Tischplatte mit Klettschleife

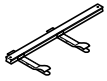

Set Kabeldurchlass 707/1

Kunststoff schwarz, Ø80 mm

*

Mehr-/Minderpreise

Kabelbaum mit schwarzem Gewebeslauch ummantelt

*





Set Einbauklappe bestehend aus:

Einbauklappe Executive oder Basic

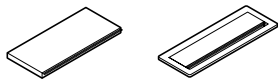

Kabelwanne zur Aufnahme der Steckdosenleiste

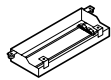

Kabelzuführung unter der Tischplatte mit Klettschlaufe



Kabelklammer für Tischbeine (2 Stück)



Set Einbauklappe Executive 150 x 300 mm

Plattengruppe 1, Schichtstoff Variante 1 und 2

Plattengruppe 2, Furnier Variante 1 und 2

inklusive Befestigungsmaterial für Steckdosenleiste
Steckdosenleiste bitte separat bestellen
möglicher Einbauwinkel 15° oder senkrecht
(bei Bestellung bitte Einbauwinkel angeben)

Set Einbauklappe Basic 120 x 300 mm

inklusive Befestigungsmaterial für Steckdosenleiste
Steckdosenleiste bitte separat bestellen
möglicher Einbauwinkel 15° oder senkrecht
(bei Bestellung bitte Einbauwinkel angeben)

Mehr-/Minderpreise

Kabelbaum mit schwarzem Gewebeslauch ummantelt



CHF

Steckdosenleisten für Set Einbauklappe

CHF

Mod. 708/1 Steckdosenleiste mit 3 Steckfeldern

*

3x Stromeinsatz (bei Bestellung bitte Länderstandard angeben)
Zuleitungs-/Verbindungskabel bitte separat bestellen



Mod. 708/2 Steckdosenleiste mit 3 Steckfeldern:

*

2x Stromeinsatz (bei Bestellung bitte Länderstandard angeben)
Zuleitungs-/Verbindungskabel bitte separat bestellen
1x Dateneinsatz mit 2x RJ45-Buchse (Kategorie 6 geschirmt) mit
fest angeschlossenen Patchkabeln Länge ca. 350 cm
oder wahlweise mit 1x Einsatz mit 2x USB-Ladebuchse
(Ladestrom 2,1A) zum Aufladen von bis
zu zwei mobilen Endgeräten



Mod. 708/4 Steckdosenleiste mit 4 Steckfeldern:

*

4x Stromeinsatz (bei Bestellung bitte Länderstandard angeben)
Zuleitungs-/Verbindungskabel bitte separat bestellen

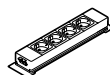

Mod. 708/5 Steckdosenleiste mit 4 Steckfeldern:

*

2x Stromeinsatz (bei Bestellung bitte Länderstandard angeben)
Zuleitungs-/Verbindungskabel bitte separat bestellen
1x Dateneinsatz mit 2x RJ45-Buchse (Kategorie 6 geschirmt) mit
fest angeschlossenen Patchkabeln Länge ca. 350 cm
1x Einsatz VGA-Buchse (SUB D 15-pol.) + Stereoklinken-
buchse 3,5 mm oder wahlweise HDMI-Buchse mit
fest angeschlossenen Kabeln Länge ca. 300 cm

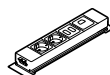

Mod. 708/6 Steckdosenleiste mit 5 Steckfeldern:

*

3x Stromeinsatz (bei Bestellung bitte Länderstandard angeben)
Zuleitungs-/Verbindungskabel bitte separat bestellen
1x Dateneinsatz mit 2x RJ45-Buchse (Kategorie 6 geschirmt)
1x Dateneinsatz mit 1x RJ45-Buchse (Kategorie 6 geschirmt)
mit fest angeschlossenen Patchkabeln Länge ca. 350 cm

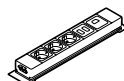

Mehr-/Minderpreise

*

708/8 Zuleitungskabel



Länge ca. 200 cm
Länge ca. 300 cm
Länge ca. 500 cm

*
*
*

708/9 Weiterleitungskabel



Länge ca. 200 cm
Länge ca. 300 cm

*
*





□ Integrierte Technikbox Square, Compact Duo oder Einbauklappe

○ Integrierte Technikbox Compact, Compact Duo oder Kabeldurchlass

Es sind maximal zwei Tischeinbausysteme pro Tisch zu integrieren. Mögliche Positionen: Entweder A/M 1 und A/M 3 oder A/M 2.

636/00

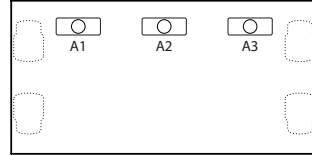

637/00

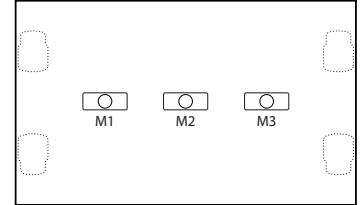

Set **Einbauposition**

A1¹ A2 A3¹

M1¹ M2 M3¹

Einbauklappe Executive|Basic

• •² •

• • •

Integrierte Technikbox Compact 701/95

• • •

• • •

Integrierte Technikbox Compact Duo 701/96

• • •

• • •

Set Kabeldurchlass 707/1

• • •

• • •

Tischtiefe 90 – 100 cm

638/00

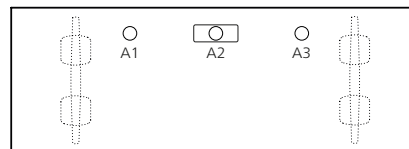

Tischtiefe 120 cm

638/00

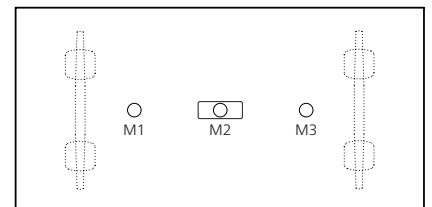

638/51

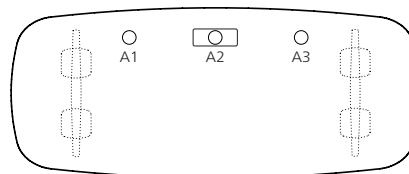

638/51

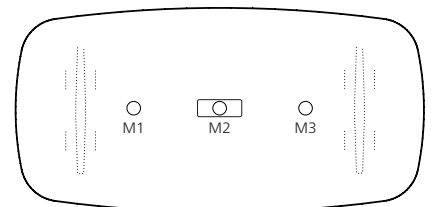

Set **Einbauposition**

A1⁴ A2 A3⁴

M1 M2 M3

Einbauklappe Executive|Basic

– • –

– • –

Integrierte Technikbox Compact 701/95

• • •

• • •

Integrierte Technikbox Compact Duo 701/96

• • •

• • •

Set Kabeldurchlass 707/1

• • •

• • •

¹ ab Tischbreite 180 cm

² ab Tischbreite 100 cm

³ ab Tischtiefe 100 cm

⁴ ab Tischbreite 200 cm

• erhältlich

– nicht lieferbar



636/20

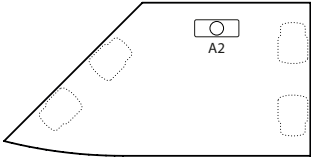

636/21

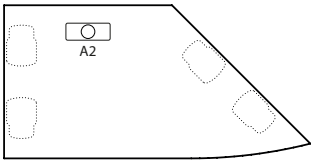

A1	A2	A3
-	•	-
-	•	-
-	•	-
-	•	-

636/22

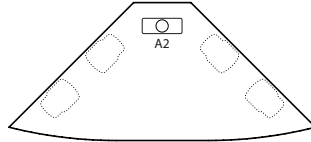

A1	A2	A3
-	• ³	-
-	•	-
-	•	-
-	•	-

636/14

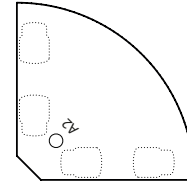

A1	A2	A3
-	-	-
-	•	-
-	•	-
-	•	-

636/11

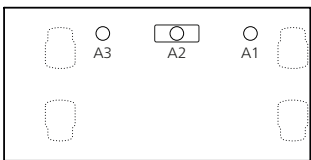

636/12

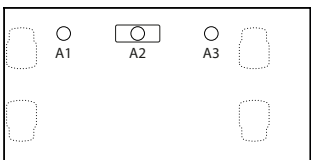

A1	A2	A3
-	•	-
•	•	•
•	•	•
•	•	•

637/11

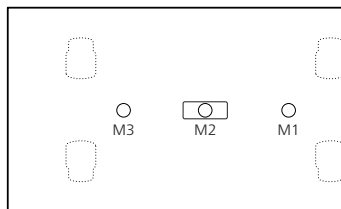

637/51

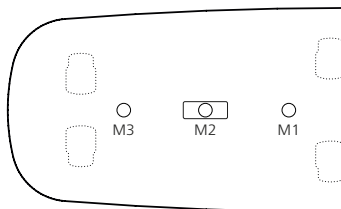

M1	M2	M3
-	•	-
•	•	•
•	•	•
•	•	•

637/12

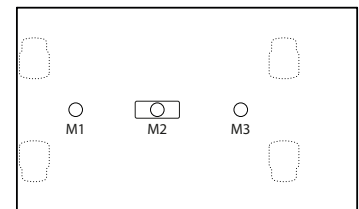

637/52

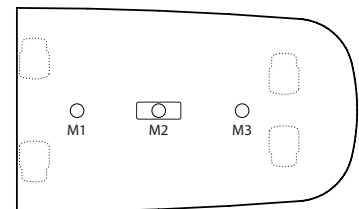

M1	M2	M3
-	•	-
•	•	•
•	•	•
•	•	•

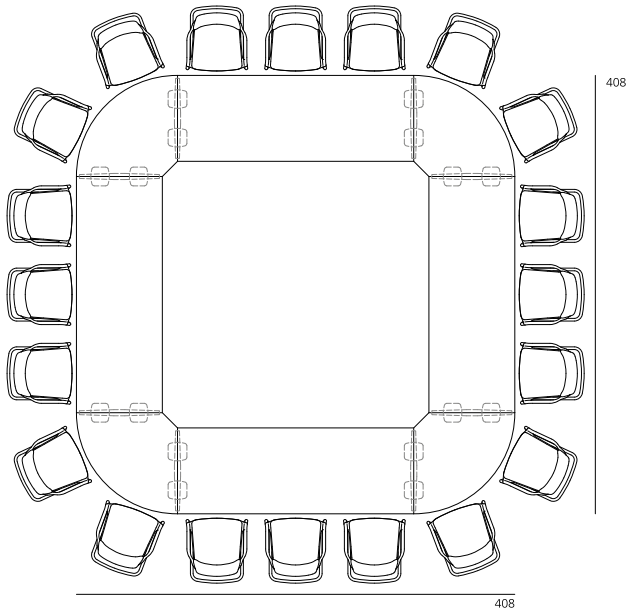

20 Personen
4 x 636/00, 220x80
4 x 636/14, 133x80, 90°
8 x A-Fuß Modell 636

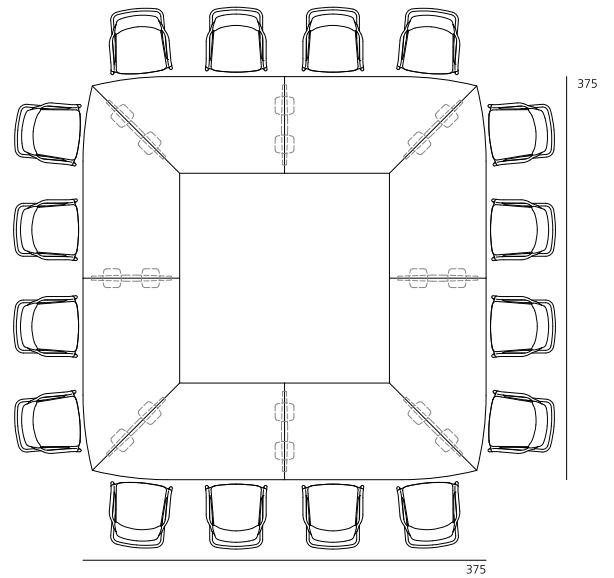

16 Personen
4 x 636/20, 180x90
4 x 636/21, 180x90
8 x A-Fuß Modell 636

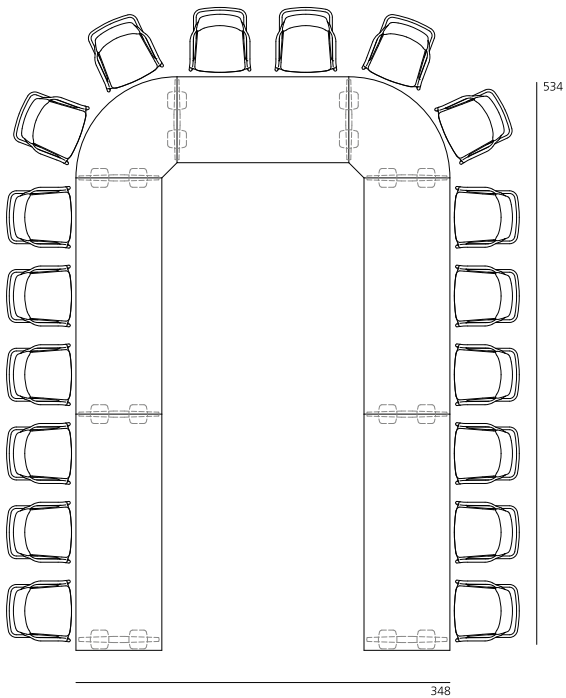

18 Personen
2 x 636/00, 220x80
1 x 636/00, 160x80
2 x 636/00, 220x80
2 x 636/14, 133x80, 90°
8 x A-Fuß Modell 636

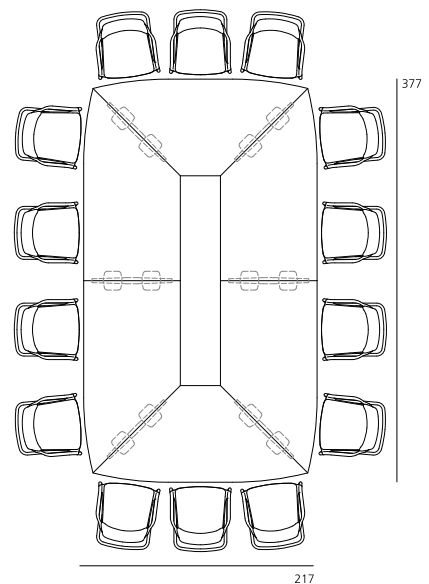

14 Personen
2 x 636/20, 180x90
2 x 636/21, 180x90
2 x 636/22, 200x90
6 x A-Fuß Modell 636

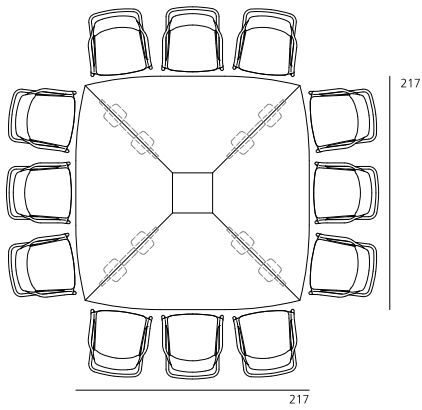

12 Personen
4 x 636/22, 200x90
4 x A-Fuß Modell 636

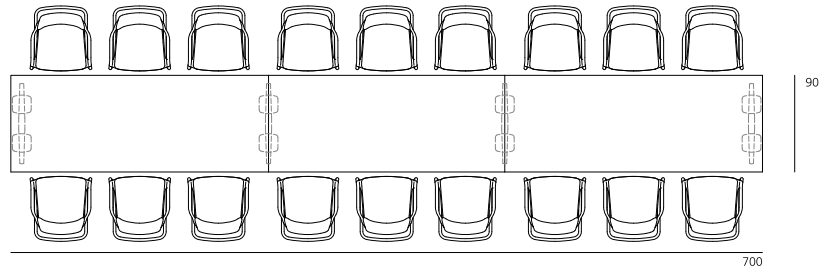

18 Personen
1 x 636/00, 220x90
1 x 636/11, 240x90
1 x 636/12, 240x90
4 x A-Fuß Modell 636

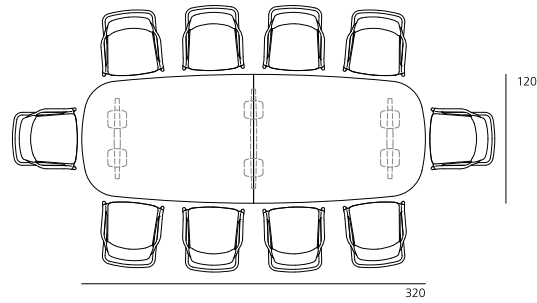

10 Personen
2 x A-Fuß Modell 636
3 x A-Fuß Modell 637

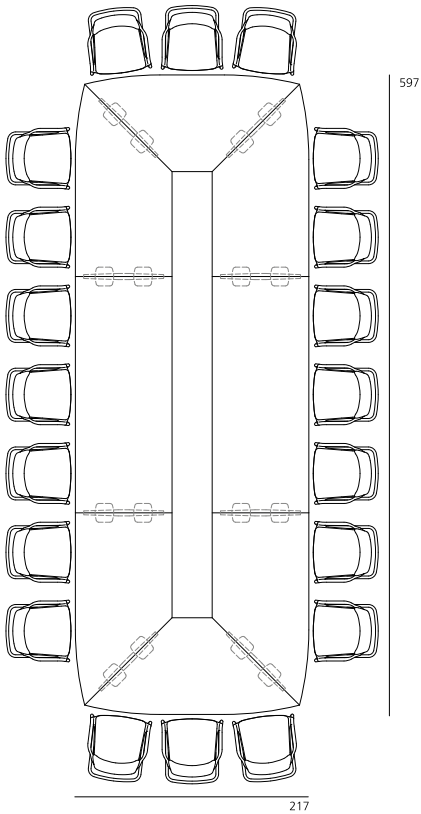

20 Personen
2 x 636/00, 220x90
2 x 636/20, 180x90
2 x 636/21, 180x90
2 x 636/22, 200x90
3 x A-Fuß Modell 636

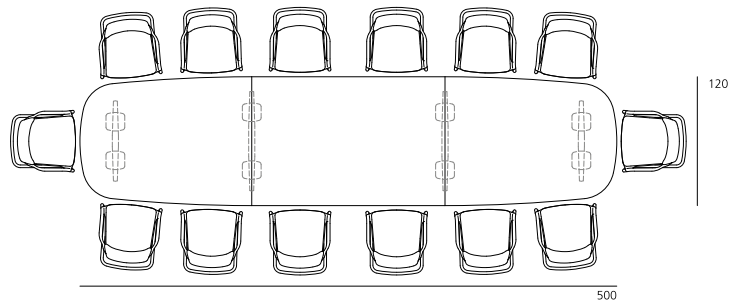

14 Personen
1 x 637/51, 160x120
1 x 637/00, 180x120
1 x 637/52, 160x120
4 x A-Fuß Modell 637

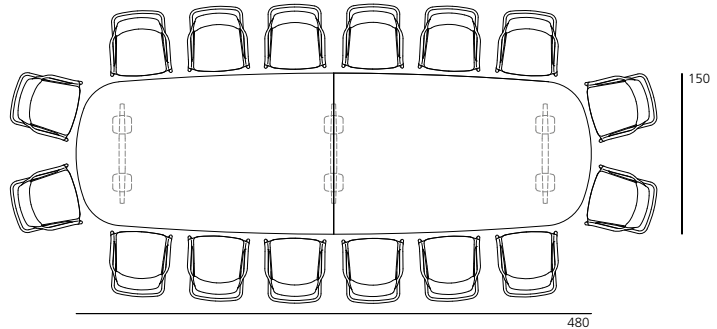

16 Personen
1 x 637/51, 240x150, 1 x 637/52, 240x150
3 x A-Fuß Modell 637

Programm 780 Insit

Design: Wolfgang C.R. Mezger



Weitere
Informationen

Die Format-, Modell- und Ausführungsvielfalt des Polstermöbel- und Tischprogramms sorgt für vielfältige Einsatzmöglichkeiten in allen Funktionsbereichen moderner Arbeitswelten. Die für eine normale Tischarbeitshöhe ausgelegte Sitzposition, die ergonomisch ausgebildete straffe Polsterung, Gestellvarianten auf Rollen oder in Massivholz, modular ergänzbare Screens, Verkettungsmöglichkeiten, passende Tische und die prägnante, unverwechselbare Gestaltung sorgen für hochwertige und funktionale Einrichtungslösungen: von Kundenhallen, Foyers, Cafés und Betriebsrestaurants über Warte- und Mittelzonen bis zu flexibel bespielbaren Coworking- und Workshopbereichen.

Single-Seat

Mobiler 1,5-sitziger Sessel mit zwei „Halbschalen“ als abschirmende Screens, der je nach Positionierung als komfortabler Rückzugsort für konzentrierte Einzelarbeit und Entspannung oder für die Zusammenarbeit dient – ob in offenen Bürolandschaften, Lobbys oder Workshopbereichen.

Gestell

- Tragstruktur des Sitz-Rücken-Elements aus zwei Halbschalen aufgebaut als Gitterstruktur aus Metallprofilen, mit gelochtem Akustikinlay
- Gestellkontur mit umlaufend aufgeschraubten Holzprofilen zur elliptischen Ausbildung der Kanten
- Bezug mit umlaufender Doppelsteppnaht ausgebildet
- Stoffbezogen mit Bezugsmaterial 37 Atlantic, optional mit weiteren Bezügen der Wilkhahn-Stoffkollektion
- Vier feststellbaren Lenkrollen (Ø 75 mm), wahlweise schwarz oder weiß mit schwarzer Lauffläche für harte Böden oder farbgleicher Lauffläche für weiche Böden

Sitz und Rücken

- Holzrahmenkonstruktion
- Sitz mit komfortabler Wellenfederung aus Stahl
- Sitz und Rücken umlaufend mit Schnitterschaum gepolstert
- Sitz und Rücken bezogen mit Bezugsmaterial aus Wilkhahn-Stoff- und Lederkollektion

Zubehör

Arbeitsplatte

- drehbare Ablageplatte (42×45 cm) aus durchgefärbtem HPL in Schwarz (Softmatt) oder Weiß
- Halter aus Stahl farbgleich zur Arbeitsplatte beschichtet
- montiert in Sitzrichtung rechts

Polster- und Hockerbänke

Gestell

- 30 Mocca metallic beschichtet
- 31 Silk metallic beschichtet
- 48 Weiß beschichtet (RAL 9016)
- 52 Aluminium poliert
- 53 Schwarz beschichtet (RAL 9011)
- 60 Silber seidenmatt beschichtet (RAL 9006)
- 72 Aluminium hochglanzpoliert
- Massivholz Eiche, natur geölt
- Massivholz Eiche, weiß geölt
- Massivholz Eiche, schwarz lackiert
- Massivholz Nussbaum, natur geölt

Tische

Tellerfuß mit Abdeckung

- 48 Weiß beschichtet (RAL 9016)
- 51 Glanzverchromt
- 53 Schwarz beschichtet (RAL 9011)
- 60 Silber seidenmatt beschichtet (RAL 9006)
- 64 Edelstahl gebürstet

Tischsäule

- Weiß beschichtet
- Glanzverchromt
- Schwarz beschichtet
- Silber seidenmatt beschichtet (RAL 9006)
- Edelstahl gebürstet

Plattenträger

- Schwarz beschichtet
- Schwarz beschichtet
- Schwarz beschichtet
- Schwarz beschichtet
- Schwarz beschichtet

Awards



reddot award
winner



Ablagefach

- Stauraum unterhalb der Sitzfläche, 85×22,5×6 cm (B×TxH)
- Ablagefläche aus Stahlblech, weiß oder schwarz strukturmatt beschichtet
- mit integrierter Aufnahmemöglichkeit für mobile USB-C Stromversorgung Carry-Power-Unit 706/10

Polster- und Hockerbänke

Die aufrechte Sitzposition mit einer Sitzhöhe von 45 cm ermöglicht das Arbeiten, Kommunizieren und Essen an normalen Tischhöhen und die Kombination mit Stühlen. Die integrative Formensprache macht das Einzeilmöbel zur homogenen Raumschulpe, die individuell skalierbar ist. Über Verbinder und Ablagetische lassen sich die Elemente als vielfältiges System auch zu komplexen Konfigurationen verketteten.

Gestell

- A-förmiges Gestell aus Aluminiumdruckguss wahlweise poliert, hochglanzpoliert oder beschichtet, wahlweise auf Gleitern oder auf Rollen
- alternativ mit Massivholzgestell aus Massivholz Eiche (natur geölt) oder nach Wilkhahn-Holzfarbtonmustern, optional aus Massivholz Nussbaum (natur geölt), auf Gleitern
- Gleiter aus schwarzem Polyamid als Standardausführung für Teppichböden oder mit Filzeinsatz für harte Böden
- Optional mit vier feststellbaren Lenkrollen (Ø75 mm) (ausgenommen Insit Eckbank 782/90), wahlweise schwarz oder weiß mit schwarzer Lauffläche für harte Böden oder farbgleicher Lauffläche für weiche Böden. (Auch erhältlich in Kombination mit Screens, ausgenommen C-Screen-Kombinationen sowie verkettete Bankelemente)

Sitz und Rücken

- Holzrahmenkonstruktion, beim Sitz mit integrierter Holzbodenplatte und mit komfortabler Wellenfederung aus Stahl
- Sitz und Rücken umlaufend mit Schnittschaum gepolstert, mit Bezugsmaterial aus Wilkhahn-Stoff- und Lederkollektion
- Je nach Modell linear, radial, einseitig oder beidseitig abgewinkelt oder mit Richtungswechsel, optional mit um 30 cm erhöhter Rückenlehne (nur linear)

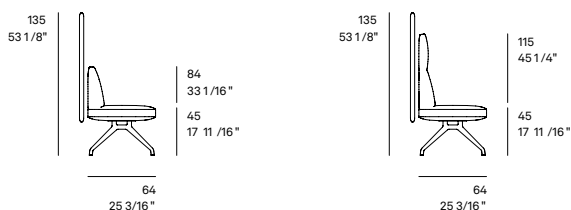

Abmessungen bei Holzgestellen oder auf Rollen analog

Zubehör

Reihenverbinder

- Modelle 780
Set für lineare oder Rücken-an-Rücken-Verbindung der Bänke (pro Bankverbindung ein Set) (ohne Rückwand- und Seitenwand-Screens) aus Stahlblech, schwarz beschichtet, mit vier Sterngriffschrauben in Schwarz.
- Modell 781
Set für lineare Verbindung der Bänke (pro Bankverbindung ein Set) (mit Rückwand-Screen in der Verbindung, nicht möglich mit Seitenwand) aus Stahlblech, schwarz beschichtet, mit vier Sterngriffschrauben in Schwarz

Screens (Rück- und Seitenwände)

Modular aufgebautes Set aus vollumpolsterten und bezogenen Einzelrückwänden sowie Rück- und Seitenwandkombinationen zur variablen visuellen und akustischen Abschirmung und Gliederung von Einzelbänken und verketteten Sitzlandschaften. Maximale Flexibilität bei Funktionen und Einsatzbereichen durch die (auch nachträgliche) Montier- und Demontierbarkeit und je nach Bankmodell zusätzlich einsteck- und montierbare Ablage- und Arbeitsplatten: von der rückwärtigen Abschirmung über rückwärtig und seitliche Gliederungen bis zum dreiseitig geschützten Sofa für Rückzug oder auch C-förmig für als Besprechungsabteil eingebaute Bankkombinationen.

Material

- Mit Schnittschaum vollumpolsterte und bezogene Holzrahmenkonstruktion aus massivem Fichtenholz mit gelochtem Akustikinlay
- Kanten nach allen Seiten elliptisch auslaufend
- Bezüge aus der Wilkhahn-Stoffkollektion, mit umlaufender Doppelstepnaht ausgebildet für elegante Linear- und Übereckanschlüsse

Halterungen

- Montagehalterungen linear und übereck aus rechteckigen Stahlrohrprofilen, schwarz beschichtet, mit integrierten Stellschrauben zur Niveauregulierung

Zubehör

Monitorhalter (für C-Screens, Mod. 781/20)

- anklammerbar an die Stirnseitenwand
- nachrüstbar
- aus Stahlblech, Länge 105 cm, schwarz oder silber seidenmatt beschichtet
- mit vertikalem C-Profil für Kabelführung, mit 2 Kabeldurchlassöffnungen Ø60 mm und unten verschraubtem Sicherungsbügel
- universelle Monitoraufnahme mit VESA Lochmuster (B×H): 200×200 mm, 200×100 mm, 100×100 mm, 75×75, für maximale Bildschirmgröße 40"

Kissen

- Hülle mit Reißverschluss, Farb- und Materialauswahl entsprechend Wilkhahn-Stoffkollektion
- Füllung aus 100% Polyester, waschbeständig bis 60°C, nicht chemisch reinigen, für Allergiker geeignet (OEKO-TEX® STANDARD 100, Produktklasse 1)
- Reinigung der Bezüge gemäß Stoffmusterkarten

Kleiderhaken

- zum Aufsetzen auf die Screens
- beidseitig nutzbar
- gebogenes Stahlblech, beschichtet, wahlweise schwarz strukturmatt (RAL 9011), weiß strukturmatt (RAL 9016) oder silber seidenmatt (RAL 9006)



Tische

Gestelle

Modelle 780/1, 780/2, 780/3, 780/4

- Tellerfuß aus Stahl, (Durchmesser Modelle 780/1, 780/2 u. 780/4 Ø51 cm, Modell 780/3 Ø95 cm) mit Abdeckung aus Stahlblech, beschichtet oder optional Edelstahl gebürstet oder glanzverchromt
- Tischsäule aus Stahl passend zum Tellerfuß mit Abdeckung in der Farbe Weiß, Schwarz oder Silber seidenmatt beschichtet oder optional Edelstahl gebürstet oder glanzverchromt
- Plattenträger aus Stahlblech, schwarz beschichtet

Modell 780/9

- A-förmiges Gestell aus Aluminiumdruckguss wahlweise poliert, hochglanzpoliert oder beschichtet (inkl. Mocca – und Silk metallic), wahlweise auf Gleitern oder auf Rollen
- alternativ mit Massivholzgestell aus Massivholz Eiche (natur geölt) oder nach Wilkhahn-Holzfarbtonmustern, optional aus Massivholz Nussbaum (natur geölt), auf Gleitern
- Gleiter aus schwarzem Polyamid als Standardausführung für Teppichböden oder mit Filzeinsatz für harte Böden
- Optional mit vier feststellbaren Lenkrollen (Ø75 mm)
- Montageplatte zur Anbindung der Tischplatte aus schwarz beschichtetem Stahlblech

Trägermaterial Tischplatte

- Spanplatte oder MDF-Platte (mitteldichte Faserplatte)

Plattengruppe 1 – Schichtstoff

- Plattenstärke 26 mm

Variante 1

- **Unidekor** nach Wilkhahn-Farb- und Oberflächenmuster
- Holzkante (natur geölt)



Holzkante gerade



Holzkante ballig mit Stoßprofil

- **Holzdekor** nach Wilkhahn-Farb- und Oberflächenmuster
- farbgleiche Kunststoffkante

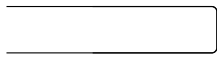

Kunststoffkante gerade

Variante 2

- Softmatt nach Wilkhahn-Farb- und Oberflächenmuster
- reflektionsarme Soft-Touch-Oberfläche mit Anti-Fingerprint-Eigenschaften
- Holzkante (natur geölt)

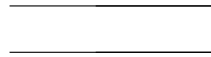

Holzkante gerade

Plattengruppe 2 – Furnier

- Plattenstärke 26 mm

Variante 1

- Eiche-, Asteiche-, Kernesche- oder Eschefurnier nach Wilkhahn-Holzfarbtonmuster
- Holzkante, weitestgehend farbgleich mit dem Furnier

Variante 2

- Nussbaum-, Räuchereiche- oder Schwarznussfurnier mit Splint nach Wilkhahn-Holzfarbtonmuster
- Holzkante, weitestgehend farbgleich mit dem Furnier



E2 – 5 Holzkante gefast, 12 mm Radius

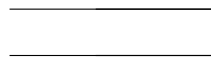

Holzkante gerade

Plattengruppe 7 – HPL durchgefärbt

- Plattenstärke 12 mm
- Tischplatte aus durchgefärbtem HPL (High Pressure Laminate) in Weiß oder mit reflektionsarmer Soft-Touch-Oberfläche mit Anti-Fingerprint-Eigenschaften in Schwarz Softmatt
- Kante farbgleich zur Tischplatte

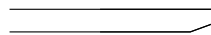

E5 – 1 HPL-Vollkern-Kante gefast, 4 mm Radius



Single-Seat

☐134 ☐97 ☑76
☒45

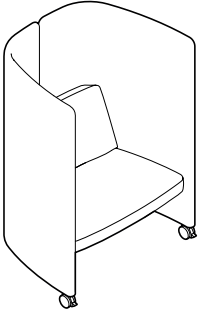

781/5

97 cm breit
1,5-sitzig
mit Rollen
mit Screen in Stoff 37 Atlantic

Mehr-/Minderpreise

Screen bezogen
** Bezug 58 für Screen nicht möglich
Arbeitsplatte, drehbar
Ablagefach

	51	60	91	
	54	64	92	74
	56	65		
	58	66		
		68		
		600*		
	CHF	CHF	CHF	CHF
	3777	4093	4430	5005
	175**	402	774	-
	333	333	333	333
	224	224	224	224



Polsterbank

□ 84/115 □ 165 ▣ 64
☒ 45

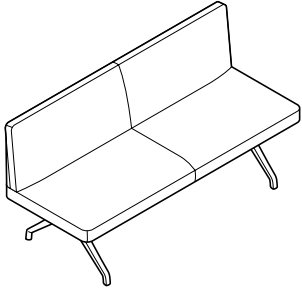

782/5

165 cm breit
2-sitzig
Rücken linear

Gestell Aluminium beschichtet
Gestell Aluminium poliert
Gestell Aluminium hochglanzpoliert

Gestell Massivholz, Eiche natur
Gestell Massivholz, Eiche nach
Wilkhahn- Farbtonmustern
Gestell Massivholz, Nussbaum natur

Mehr-/Minderpreise

Hoher Rücken
Rollen (nur bei Gestell aus Aluminium)

Reihenverbindung siehe Zubehör Seite 292

51
54
56
58

60
64
65
66
68

91
92

74

CHF CHF CHF CHF

3155 3446 3846 4612
3235 3526 3926 4692
3279 3570 3970 4736

3385 3676 4076 4842

3418 3709 4109 4874
3452 3744 4144 4909

588 716 894 983
184 184 184 184

• • • •

Polsterbank

□ 84/115 □ 240 ▣ 64
☒ 45

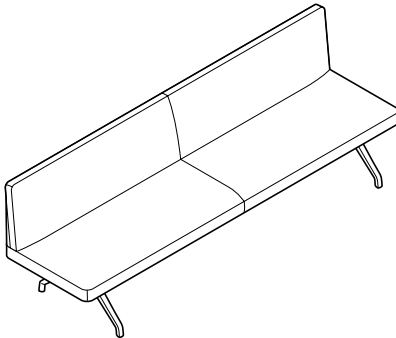

783/5

240 cm breit
3-sitzig
Rücken linear

Gestell Aluminium beschichtet
Gestell Aluminium poliert
Gestell Aluminium hochglanzpoliert

Gestell Massivholz, Eiche natur
Gestell Massivholz, Eiche nach
Wilkhahn- Farbtonmustern
Gestell Massivholz, Nussbaum natur

Mehr-/Minderpreise

Hoher Rücken
Rollen (nur bei Gestell aus Aluminium)

Reihenverbindung siehe Zubehör Seite 292

51
54
56
58

64
65
66
68

91
92

74

CHF CHF CHF CHF

3649 4057 4618 5765
3729 4137 4698 5845
3773 4181 4742 5889

3879 4286 4847 5994

3912 4320 4881 6028
3946 4353 4916 6063

688 853 1085 1323
184 184 184 184

• • • •



Hockerbank

45 165 64

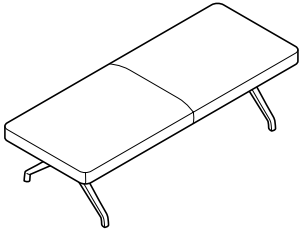

782/6

165 cm breit
2-sitzig

Gestell Aluminium beschichtet
Gestell Aluminium poliert
Gestell Aluminium hochglanzpoliert

Gestell Massivholz, Eiche natur
Gestell Massivholz, Eiche nach
Wilkhahn- Farbtonmustern
Gestell Massivholz, Nussbaum natur

Mehr-/Minderpreise

Rollen (nur bei Gestell aus Aluminium)

Reihenverbindung siehe Zubehör Seite 292

	51	60		
	54	64		
	56	65	91	
	58	66	92	74
		68		

CHF CHF CHF CHF

2035	2186	2397	2755
2115	2266	2477	2835
2159	2310	2521	2879
2265	2416	2626	2985
2298	2449	2660	3017
2332	2484	2694	3052

184 184 184 184

• • • •

Hockerbank

45 240 64

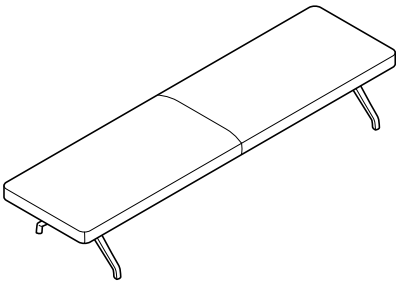

783/6

240 cm breit
3-sitzig

Gestell Aluminium beschichtet
Gestell Aluminium poliert
Gestell Aluminium hochglanzpoliert

Gestell Massivholz, Eiche natur
Gestell Massivholz, Eiche nach
Wilkhahn- Farbtonmustern
Gestell Massivholz, Nussbaum natur

Mehr-/Minderpreise

Rollen (nur bei Gestell aus Aluminium)

Reihenverbindung siehe Zubehör Seite 292

	51	60		
	54	64		
	56	65	91	
	58	66	92	74
		68		

CHF CHF CHF CHF

2418	2612	2879	3382
2498	2692	2959	3462
2542	2736	3003	3506
2648	2841	3109	3612
2681	2875	3143	3646
2715	2910	3177	3679

184 184 184 184

• • • •

• erhältlich



Polsterbank

□ 84/115 □ 203 ▣ 64
☒ 45

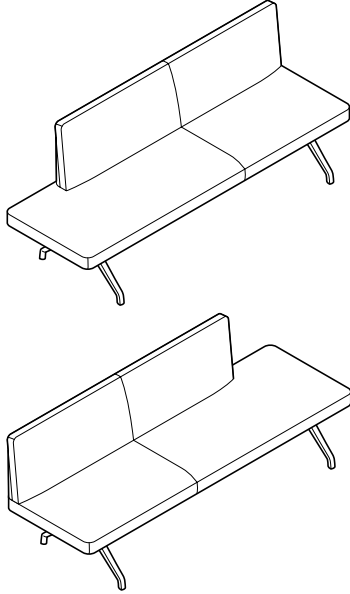

782/51

203cm breit
2,5-sitzig
Rücken linear mit Sitzüberstand rechts oder links

Gestell Aluminium beschichtet
Gestell Aluminium poliert
Gestell Aluminium hochglanzpoliert

Gestell Massivholz, Eiche natur
Gestell Massivholz, Eiche nach
Wilkhahn- Farbtonmustern
Gestell Massivholz, Nussbaum natur

Mehr-/Minderpreise

Hoher Rücken
Rollen (nur bei Gestell aus Aluminium)

Reihenverbindung siehe Zubehör Seite 292

51	60		
54	64		
56	65	91	74
58	66	92	
	68		

CHF	CHF	CHF	CHF
-----	-----	-----	-----

3301	3617	4053	4875
3381	3697	4133	4955
3425	3741	4177	4999
3531	3846	4282	5104
3564	3880	4316	5138
3598	3914	4350	5173
605	734	913	996
184	184	184	184

.	.	.	.
---	---	---	---

Polsterbank

□ 84/115 □ 240 ▣ 64
☒ 45

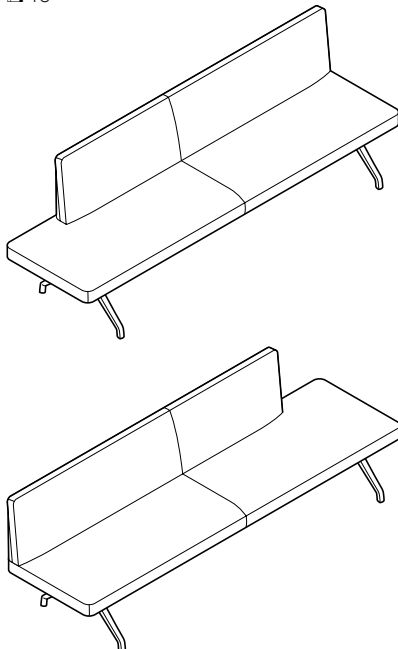

783/51

240cm breit
3-sitzig
Rücken linear mit Sitzüberstand rechts oder links

Gestell Aluminium beschichtet
Gestell Aluminium poliert
Gestell Aluminium hochglanzpoliert

Gestell Massivholz, Eiche natur
Gestell Massivholz, Eiche nach
Wilkhahn- Farbtonmustern
Gestell Massivholz, Nussbaum natur

Mehr-/Minderpreise

Hoher Rücken
Rollen (nur bei Gestell aus Aluminium)

Reihenverbindung siehe Zubehör Seite 292

51	60		
54	64		
56	65	91	74
58	66	92	
	68		

CHF	CHF	CHF	CHF
-----	-----	-----	-----

3499	3861	4359	5437
3579	3941	4439	5517
3623	3985	4483	5561
3729	4090	4589	5666
3762	4124	4621	5700
3796	4158	4656	5735
628	758	935	1164
184	184	184	184

.	.	.	.
---	---	---	---

• erhältlich



Polsterbank

☐ 84 ☐ 203 ☑ 64
☒ 45

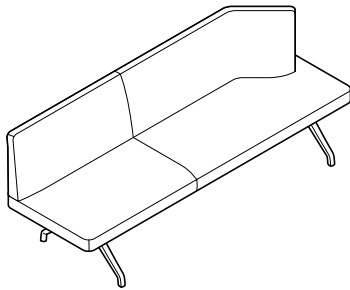
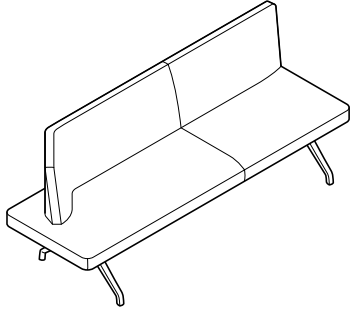

782/52

203 cm breit
2,5-sitzig
Rücken abgewinkelt rechts oder links

Gestell Aluminium beschichtet
Gestell Aluminium poliert
Gestell Aluminium hochglanzpoliert

Gestell Massivholz, Eiche natur
Gestell Massivholz, Eiche nach
Wilkhahn- Farbtonmustern
Gestell Massivholz, Nussbaum natur

Mehr-/Minderpreise

Rollen (nur bei Gestell aus Aluminium)

Reihenverbindung siehe Zubehör Seite 292

	51	60		
	54	64		
	56	65	91	
	58	66	92	74
		68		

CHF	CHF	CHF	CHF
-----	-----	-----	-----

3565	3932	4442	5187
3645	4012	4522	5267
3689	4056	4566	5311
3795	4162	4672	5416
3828	4196	4705	5450
3862	4229	4740	5485

184	184	184	184
-----	-----	-----	-----

•	•	•	•
---	---	---	---

Polsterbank

☐ 84 ☐ 240 ☑ 64
☒ 45

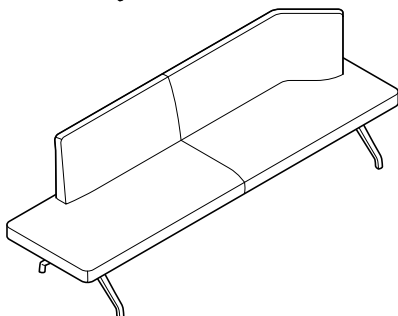
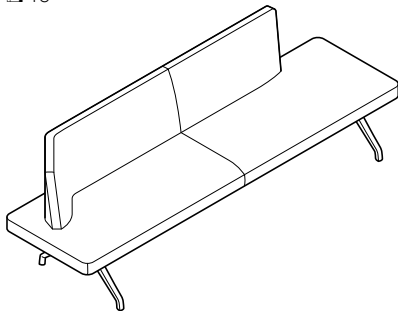

783/52

240 cm breit
3-sitzig
Rücken abgewinkelt rechts mit Sitzüberstand
links oder
Rücken abgewinkelt links mit
Sitzüberstand rechts

Gestell Aluminium beschichtet
Gestell Aluminium poliert
Gestell Aluminium hochglanzpoliert

Gestell Massivholz, Eiche natur
Gestell Massivholz, Eiche nach
Wilkhahn- Farbtonmustern
Gestell Massivholz, Nussbaum natur

Mehr-/Minderpreise

Rollen (nur bei Gestell aus Aluminium)

Reihenverbindung siehe Zubehör Seite 292

	51	60		
	54	64		
	56	65	91	
	58	66	92	74
		68		

CHF	CHF	CHF	CHF
-----	-----	-----	-----

3641	4026	4564	5412
3721	4106	4644	5492
3765	4150	4688	5536
3871	4256	4793	5641
3904	4289	4827	5674
3938	4324	4862	5709

184	184	184	184
-----	-----	-----	-----

•	•	•	•
---	---	---	---

• erhältlich



Polsterbank

□ 84 □ 240 ▣ 64
☒ 45

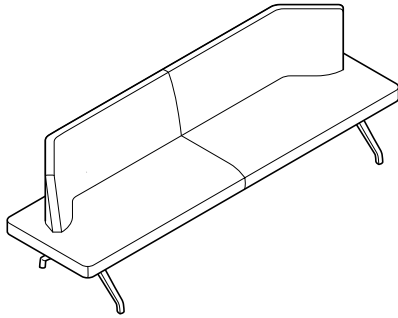

783/55

240cm breit
3-sitzig
Rücken abgewinkelt rechts und links

Gestell Aluminium beschichtet
Gestell Aluminium poliert
Gestell Aluminium hochglanzpoliert

Gestell Massivholz, Eiche natur
Gestell Massivholz, Eiche nach
Wilkhahn- Farbtonmustern
Gestell Massivholz, Nussbaum natur

Mehr-/Minderpreise

Rollen (nur bei Gestell aus Aluminium)

Reihenverbindung siehe Zubehör Seite 292

51 60
54 64
56 65
58 66
91 68
92 74

CHF CHF CHF CHF

3676 4095 4675 5511
3756 4175 4755 5591
3800 4219 4799 5635

3906 4324 4905 5740

3939 4358 4937 5774
3973 4393 4972 5807

184 184 184 184

• • • •

Polsterbank

□ 84 □ 240 ▣ 64
☒ 45

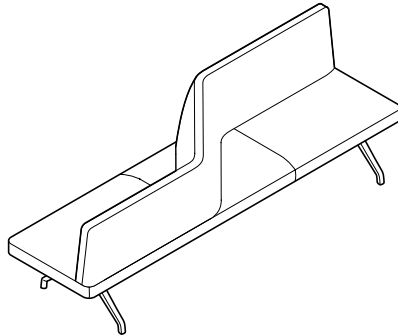

783/56

240cm breit
2x1,5-sitzig
Rücken mit Richtungswechsel

Gestell Aluminium beschichtet
Gestell Aluminium poliert
Gestell Aluminium hochglanzpoliert

Gestell Massivholz, Eiche natur
Gestell Massivholz, Eiche nach
Wilkhahn- Farbtonmustern
Gestell Massivholz, Nussbaum natur

Mehr-/Minderpreise

Rollen (nur bei Gestell aus Aluminium)

Reihenverbindung siehe Zubehör Seite 292

51 60
54 64
56 65
58 66
91 68
92 74

CHF CHF CHF CHF

3997 4435 5042 5995
4077 4515 5122 6075
4121 4559 5166 6119

4227 4665 5272 6225

4260 4697 5304 6257
4294 4732 5339 6292

184 184 184 184

• • • •

• erhältlich



Polsterbank 60°

□84 □236 ▣64
▣45

783/60

236 cm breit
3-sitzig
Rücken radial 60°

Gestell Aluminium beschichtet
Gestell Aluminium poliert
Gestell Aluminium hochglanzpoliert

Gestell Massivholz, Eiche natur
Gestell Massivholz, Eiche nach
Wilkhahn- Farbtonmustern
Gestell Massivholz, Nussbaum natur

Mehr-/Minderpreise

Rollen (nur bei Gestell aus Aluminium)

Reihenverbindung siehe Zubehör Seite 292

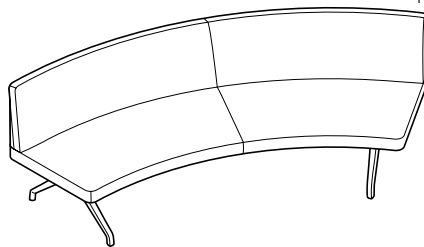

51 60
54 64
56 65
58 66 91
68 92 74

CHF CHF CHF CHF

5439 6018 6823 8620
5519 6098 6903 8700
5563 6142 6947 8744

5669 6248 7053 8849

5702 6280 7087 8883
5736 6315 7121 8918

184 184 184 184

• • • •

Eckbank

□84/115 □229 ▣229
▣45

782/90

229 cm breit
2,5×2,5-sitzig
Rücken abgewinkelt 90°

Gestell Aluminium beschichtet
Gestell Aluminium poliert
Gestell Aluminium hochglanzpoliert

Gestell Massivholz, Eiche natur
Gestell Massivholz, Eiche nach
Wilkhahn- Farbtonmustern
Gestell Massivholz, Nussbaum natur

Mehr-/Minderpreise

Hoher Rücken

Reihenverbindung siehe Zubehör Seite 292

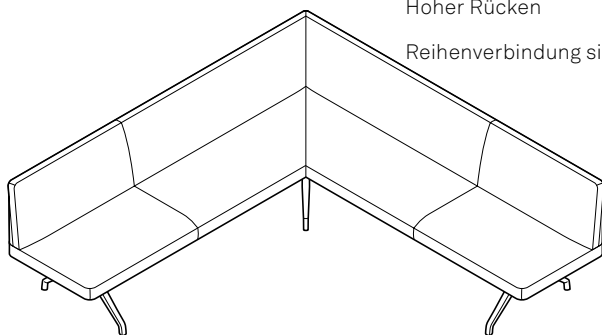

51 60
54 64
56 65
58 66 91
68 92 74

CHF CHF CHF CHF

6984 7759 8828 10262
7104 7879 8948 10382
7170 7945 9014 10448

7214 7989 9057 10492

7247 8022 9091 10525
7281 8056 9125 10560

1167 1361 1627 2481

• • • •

• erhältlich



U-Screen

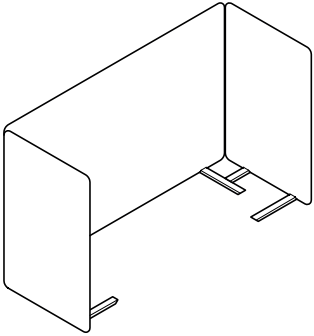

781/10

Seiten- und Rückwandkombination, 3-seitig
vollumpolstert, mit Akustikinlay
zur Montage an Polsterbank
Seitenwände 64 cm breit

Breite	für Modelle
165	782/5
203	782/51
240	783/5

		60		
		64		
		65		
	51	66		
	54	68	91	
	56	600	92	
37				
CHF	CHF	CHF	CHF	
2204	2427	2706	3165	
2730	2754	3298	3821	
2887	3165	3519	4093	

C-Screen

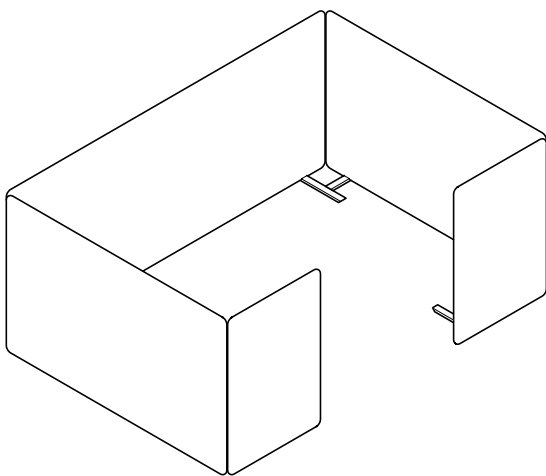

781/20

Seiten- und Rückwandkombination, 5-seitig
vollumpolstert, mit Akustikinlay
zur Montage an zwei Polsterbänken
Seitenwände 64 cm breit

Breite	für Modelle
165	782/5
203	782/51
240	783/5

		60		
		64		
		65		
	51	66		
	54	68	91	
	56	600	92	
37				
CHF	CHF	CHF	CHF	
4516	5032	5688	6757	
5527	6103	6831	8026	
5842	6470	7269	8572	

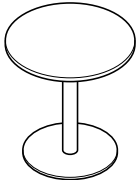
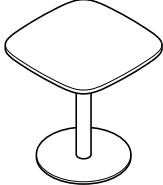
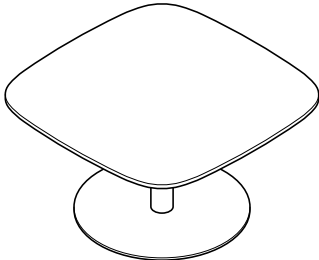
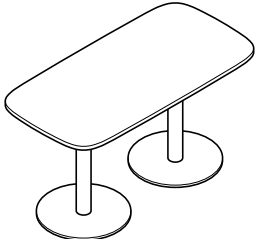
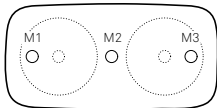

		1	1	7	2	2
		Schichtstoff Variante 1	Schichtstoff Variante 2	HPL durchgefärbt	Furnier Variante 1	Furnier Variante 2
Rund	780/1 Ø 70 Tellerfuß mit Abdeckung und Säule beschichtet	CHF 1000	CHF 1090	CHF 1073	CHF 1164	CHF 1203
	Mehr-/Minderpreise Tellerfuß mit Abdeckung und Säule Edelstahl gebürstet Tellerfuß mit Abdeckung und Säule glanzverchromt	186 186	186 186	186 186	186 186	186 186
	Kante gefast (in Verbindung mit Furnier)				44	76
Quadrat	780/2 70×70 Seiten gerundet Tellerfuß mit Abdeckung und Säule beschichtet	1048	1142	1124	1222	1262
	Mehr-/Minderpreise Tellerfuß mit Abdeckung und Säule Edelstahl gebürstet Tellerfuß mit Abdeckung und Säule glanzverchromt	195 195	195 195	195 195	195 195	195 195
	Kante gefast (in Verbindung mit Furnier)				52	92
Quadrat	780/3 140×140 Seiten gerundet Tellerfuß mit Abdeckung und Säule beschichtet	2623		2846	2916	3041
	Mehr-/Minderpreise Tellerfuß mit Abdeckung und Säule Edelstahl gebürstet Tellerfuß mit Abdeckung und Säule glanzverchromt	514 514	514 514	514 514	514 514	514 514
	Kante gefast (in Verbindung mit Furnier)				212	295
Rechteck	780/4 Seiten gerundet Tellerfuß mit Abdeckung und Säule beschichtet 70×140 70×175	1736 1891	1921 2089	2031 2090	2048 2188	2222 2348
	Mehr-/Minderpreise Tellerfuß mit Abdeckung und Säule Edelstahl gebürstet Tellerfuß mit Abdeckung und Säule glanzverchromt	392 392	392 392	392 392	392 392	392 392
	Kante gefast bei Tisch 70×140 (in Verbindung mit Furnier) Kante gefast bei Tisch 75×175 (in Verbindung mit Furnier)				181 213	216 249
	Kabelführung Position M2 Kabelführung Position M1 und M3	45 75	45 75	45 75	45 75	45 75
						



1	1	7	2	2
Schichtstoff Variante 1	Schichtstoff Variante 2	HPL durchgefärbt	Furnier Variante 1	Furnier Variante 2

Rechteck

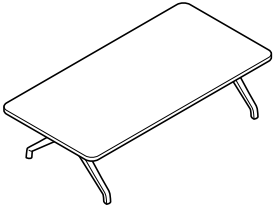

780/9

Loungetisch
70×140, H 38
Gestell Aluminium beschichtet

Mehr-/Minderpreise

Rollen (nur bei Gestell aus Aluminium)

Kante gefast (in Verbindung mit Furnier)

CHF	CHF	CHF	CHF	CHF
1304	1492	1580	1618	1793
184	184	184	184	184
			153	216

Passende Produkte

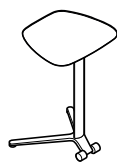

Beistelltisch
siehe Seite 184



Pult
siehe Seite 185



	51	60		
	54	64		
	56	65		
	58	66	91	
		68	92	74
	CHF	CHF	CHF	CHF
	127	155	175	224
	156	198	227	286

Kissen

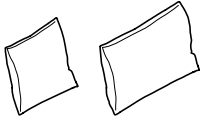

784
Kissenhülle mit Reißverschluss und Füllung
40×40cm
40×60cm

CHF

Reihenverbindung

780
Set für lineare oder Rücken an Rücken Verbindung
von zwei Bänken ohne Seiten-/ Rückwand
(pro Bankverbindung wird ein Set benötigt)

101

Set Reihenverbindung

781
Set für lineare Verbindung von zwei Bänken, jeweils mit Rückwand
(pro Bankverbindung wird ein Set benötigt)
Nicht kompatibel mit Seitenwand

101

Monitorhalter



782
für Seitenwand
mit universeller VESA Halterung und vertikaler Kabelführung
für Bildschirme bis 40"

218

VESA Lochmuster (B×H mm):
200×200
200×100
100×100
75×75

Kleiderhaken



783
gebogenes Stahlblech, beschichtet

45



Technikbox Frame



701/94

Zur Montage unter der Sitzfläche,
Rahmen aus Stahlblech, schwarz beschichtet
Steckdosenleiste mit 3 Steckfeldern:
2×Stromeinsatz (Bei Bestellung bitte Länderstandard angeben)
1×Einsatz mit USB-Ladegerät Typ A + Typ C m. Smart-IC und PD 2.0
von bis zu zwei mobilen Endgeräten
mit Anschluss für Zuleitungskabel, Mod. 708/8

297

Integrierte Technikbox Compact



701/95

Zur Montage in Verbindungstisch Mod. 780/10, Position mittig.
Einbaurahmen aus Zinkdruckguss, Chrom matt. Rahmen aufgesetzt, Einzelrahmen
rund oder quadratisch zur Aufnahme von wechselbaren Einsätzen.



mit Einsatz Kabeldurchlass Chrom matt, mit Bürstenprofil

57



1×Einsatz mit Wireless Charging Modul (5 Watt, Qi-konform)
mit Zuleitungskabel ca. 180 cm und Steckernetzteil

276



1×Stromeinsatz (bei Bestellung bitte Länderstandard angeben)
mit 40cm Anschluss für Zuleitungskabel, Mod. 708/8
2×Steckplatz mit Abdeckung für optionale Keystone-Module

115



1×Stromeinsatz (bei Bestellung bitte Länderstandard angeben)
mit 40cm Anschluss für Zuleitungskabel, Mod. 708/8
1×USB Ladebuchse mit Smart-IC (Ladestrom max. 2A)
1×Steckplatz mit Abdeckung für optionale Keystone-Module

177

Mehr-/Minderpreise

Keystone-Modul RJ 45-Buchse (Kategorie 6) als Durchgangskupplung, ohne Kabel
Keystone-Modul HDMI-Buchse als Durchgangskupplung, ohne Kabel
Kabelbaum mit schwarzem Gewebeschauch ummantelt

14

29

147

Zuleitungskabel



708/8

3×1,5 mm², schwarz
Schuko-Winkelstecker + Buchse GST18/3
Länge ca. 200 cm
Länge ca. 300 cm
Länge ca. 500 cm

22

26

35

Programm 860

Asienta

Design: jehs + laub



Weitere
Informationen

Polstersessel, Polsterbänke, Hockerbänke sowie passende Tische zum Einsatz in informellen Besprechungs- und Wartebereichen wie zum Beispiel in repräsentativen Foyers, in Chefzimmern, in exklusiven Clubs oder in privaten Wohnbereichen.

Polstersessel, Polsterbänke, Hockerbänke

Gestell

- Beine aus Aluminiumdruckguss wahlweise beschichtet, glanzverchromt oder Chrom matt poliert.
- Umlaufender Zargenrahmen aus Aluminiumstrangpressprofil analog der Beinausführung.
- Schwarze Universalgleiter aus Kunststoff für alle Bodenvarianten.

Sitz und Rücken

- Sitzrahmen aus Multiplex und Massivholz (Buche/ Birke) mit Wellenfedern bespannt.
- Rücken- und Seitenteile aus Multiplex Birke mit flexibler Oberkante durch breite Schaumstoffeinlagen, die mit einem elastischen Gewebe bespannt sind.
- Polster aus Schnittschaum mit zusätzlicher Wattierung.

Tische

Gestell

- Tischbeine aus Aluminiumdruckguss wahlweise schwarz oder weiß beschichtet, glanzverchromt oder Chrom matt poliert.
- Zargenrahmen aus Aluminiumstrangpressprofil analog der Beinausführung.

Trägermaterial Tischplatten

- MDF-Platte (mitteldichte Faserplatte) oder ESG-Glas (Einscheibensicherheitsglas)
- Tischplatten werden jeweils bündig in den Zargenrahmen eingelegt

Plattengruppe 2 – Furnier

- Plattenstärke 25 mm

Variante 1

- Eiche-, Asteiche-, Kernesche- oder Eschefurnier nach Wilkhahn-Holzfarbtonmuster
- Holzkante, weitestgehend farbgleich mit dem Furnier

Variante 2

- Nussbaum-, Räuchereiche- oder Schwarznussfurnier mit Splint nach Wilkhahn-Holzfarbtonmuster
- Holzkante, weitestgehend farbgleich mit dem Furnier

Plattengruppe 11 – Glas

- Plattenstärke 6 mm
- Tischplatte aus ESG-Glas (Einscheibensicherheitsglas) blickdicht hinterlackiert in Weiß oder Schwarz
- Kante poliert

Normen

Die Asienta Polstersessel, Polsterbänke und Hockerbänke entsprechen DIN EN16139-L1 und ANSI/BIFMAX5.4.



Polstersessel, Bänke, Tische

Gestell

- 30 Mocca metallic beschichtet
- 31 Silk metallic beschichtet
- 48 Weiß beschichtet (RAL9016)
- 51 Glanzverchromt
- 53 Schwarz beschichtet (RAL9011)
- 76 Chrom matt poliert
- 90 Schwarz strukturmatt beschichtet (RAL9011)
- 91 Weiß strukturmatt beschichtet (RAL9016)

Awards



reddot award
winner



DESIGNPREIS
DER
BUNDESREPUBLIK
DEUTSCHLAND





Polstersessel

☐72 ☐70 69
☒44

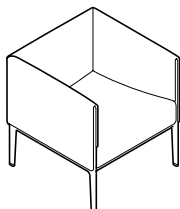

861/5

Breite 70 cm
Gestell beschichtet

Mehr-/Minderpreise
Gestell glanzverchromt
Gestell Chrom matt poliert

	60	91	74	87
	64	92		
	65			
	66			
CHF	CHF	CHF	CHF	CHF
2063	2446	2762	3580	
247	247	247	247	
434	434	434	434	

Polstersessel

☐72 ☐78 69
☒44

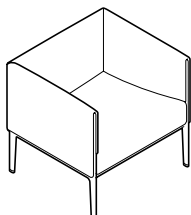

861/6

Breite 78 cm
Gestell beschichtet

Mehr-/Minderpreise
Gestell glanzverchromt
Gestell Chrom matt poliert

	60	91	74	87
	64	92		
	65			
	66			
CHF	CHF	CHF	CHF	CHF
2214	2608	3044	3966	
252	252	252	252	
446	446	446	446	

Polsterbank

☐72 ☐150 69
☒44

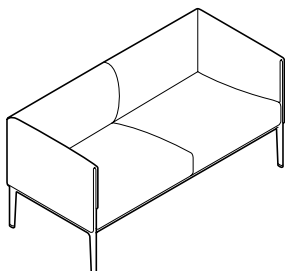

862/5

2-sitzig
Gestell beschichtet

Mehr-/Minderpreise
Gestell glanzverchromt
Gestell Chrom matt poliert

	60	91	74	87
	64	92		
	65			
	66			
CHF	CHF	CHF	CHF	CHF
2999	3525	3992	5311	
391	391	391	391	
657	657	657	657	



Polsterbank

72 218 69
 44

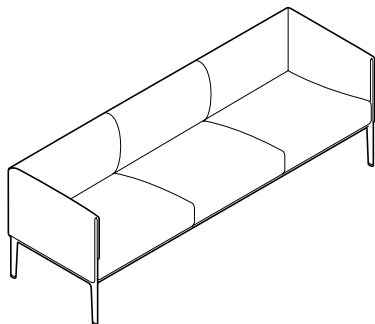

863/5

3-sitzig
Gestell beschichtet

Mehr-/Minderpreise

Gestell glanzverchromt
Gestell Chrom matt poliert

		60		
		64		
		65	91	
		66	92	74
				87
		CHF	CHF	CHF
		4200	4880	5399
		453	453	453
		750	750	750



2
Furnier-Variante 1

2
Furnier-Variante 2

11
Glas

Quadrat

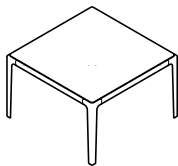

860/1
65×65, H 40
Gestell beschichtet

Mehr-/Minderpreise
Gestell glanzverchromt
Gestell Chrom matt poliert

CHF **CHF** **CHF**

2056 2135 1799

318 318 318
552 552 552

Rechteck

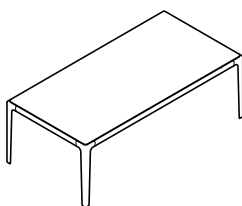

860/2
120×60, H 40
Gestell beschichtet

Mehr-/Minderpreise
Gestell glanzverchromt
Gestell Chrom matt poliert

2227 2296 2141

391 391 391
672 672 672



Das Zusammenspiel von Nutzungskonzept, ästhetischer Klasse, innovativer Funktionalität und werthaltigen Materialien bestimmt die Qualität und den Return-on-Investment einer Konferenzeinrichtung. Dazu gehört auch die Frage, wie Medienanschlüsse in die Tische integriert sind.

Ob statisch ausgeführte Tischeinrichtungen, variable Tischsysteme oder mobile und dynamische Tischlösungen – die ästhetische und funktionale Klasse der Tischprogramme sollte sich in den Möglichkeiten zur Ausstat-

tung mit moderner Medientechnik fortsetzen. Je nach Anforderung lässt sich bei Wilkhahn-Programmen alles an oder in die Tischflächen integrieren, was für eine selbstverständliche Nutzung der Medientechnik hilfreich ist: vom Kabeldurchlass bis zu unterschiedlich bestückten, Technikboxen für Plug-and-play-Lösungen. So entstehen maßgeschneiderte Lösungen, bei denen die Technik fester Bestandteil der Tischeinrichtung wird und weitestgehend unsichtbar integriert wird.





Technikboxen, Einbauklappen und Kabeldurchlässe

Für die Integration der Anschlussfelder in die Tischfläche stehen verschiedene Lösungen zur Wahl: Kompakte Einbaumodule, lassen sich platzsparend integrieren und sind mit wechselbaren Einsätzen individuell anpassbar. Auf- oder ausklappbare Technikboxen mit Plug-and-play-Anschlüssen bieten einfache Handhabung, Kabel und Netzteile verbleiben hier auf der Tischfläche. Besonders homogen wirken hochwertig ausgeführte Einbauklappen.

Auch bei angeschlossenen Geräten ist nur ein schmaler Bürstenstreifen sichtbar. Die Anschlussfelder befinden sich unter der Tischfläche, sodass Restkabelnängen und Ladegeräte in den horizontalen Kabelführungen untergebracht werden können. Additiv können flexible Technikboxen werkzeugfrei bei Bedarf an der Tischkante befestigt werden. Für die Kabeldurchführung durch die Tischplatte stehen Durchlässe von einfachen Kunststoffbuchsen bis zu hochwertigen Lösungen aus Aluminium zur Verfügung.

Integrierte Technikbox Beidseitig



Gehäuse Aluminium natur eloxiert, Seitenteile Kunststoff ähnlich RAL 9006, Steckfelder Kunststoff schwarz. Rahmen aufgesetzt mit Drehmechanik. Anschlussfertig inklusive Kabel. Auf Wunsch mit integriertem Öffnungsmechanismus per Knopfdruck. Auf Wunsch Kabelbaum mit schwarzem Gewebeschlauch ummantelt. Wahlweise mit folgenden Einsätzen:

701/60

3 Steckfelder:

2 x Stromeingang (bei Bestellung bitte Länderstandard angeben) mit Zuleitungskabel Länge ca. 300 cm
 1 x Dateneinsatz mit 2 x RJ45-Buchse (Kategorie 6, geschirmt) mit fest angeschlossenen Kabeln, Länge ca. 350 cm
 oder wahlweise mit USB-Ladegerät Typ A + Typ C mit Smart-IC und PD 2.0 zum Aufladen von bis zu zwei mobilen Endgeräten

701/70

4 Steckfelder:

2 x Stromeingang (bei Bestellung bitte Länderstandard angeben) mit Zuleitungskabel Länge ca. 300 cm
 1 x Dateneinsatz mit 2 x RJ45-Buchse (Kategorie 6, geschirmt) mit fest angeschlossenen Kabeln, Länge ca. 350 cm
 1 x Einsatz mit VGA-Buchse (SUB D 15-pol.) + Stereo-Klinkenbuchse 3,5 mm oder wahlweise HDMI-Buchse mit fest angeschlossenen Kabeln, Länge ca. 300 cm



Integrierte Technikbox Compact



701/95

Einbaurahmen aus Zinkdruckguss, Chrom matt. Rahmen aufgesetzt, wahlweise rund oder quadratisch zur Aufnahme von wechselbaren Einsätzen. Die vielfältigen Einsätze werden werkzeugfrei in den Einbaurahmen eingesteckt. Auf Wunsch Kabelbaum mit schwarzem Gewebeschauch ummantelt. Wahlweise mit folgenden Einsätzen:



Kabeldurchlass für Einbaurahmen quadratisch

Einsatz Kabeldurchlass Chrom matt, mit Bürstenprofil



Wireless Charging Einsatz

1 x Einsatz mit Wireless Charging Modul (5 Watt, Qi-konform) zum kabellosen Aufladen von geeigneten mobilen Endgeräten mit Zuleitungskabel ca. 180 cm und Steckernetzteil



Stromeinsatz

1 x Stromeinsatz (bei Bestellung bitte Länderstandard angeben) mit 40 cm Anschluss für Zuleitungskabel, Mod. 708/8
2 x Steckplatz mit Abdeckung für optionale Keystone-Module



Stromeinsatz und USB-Ladebuchse

1 x Stromeinsatz (bei Bestellung bitte Länderstandard angeben) mit 40 cm Anschluss für Zuleitungskabel, Mod. 708/8
1 x USB-Ladebuchse mit Smart IC zur intelligenten Ladestromregelung (Ladestrom max. 2A) zum schnellstmöglichen Aufladen von mobilen Endgeräten
1 x Steckplatz mit Abdeckung für optionale Keystone-Module



Optional

Keystone-Module als Durchgangskupplung, wechselbar, ohne Kabel:
RJ 45-Buchse (Kategorie 6) oder HDMI-Buchse

Integrierte Technikbox Compact Duo



701/96

Einbaurahmen aus Zinkdruckguss, Chrom matt. Rahmen aufgesetzt, rechteckig zur Aufnahme von zwei wechselbaren Einsätzen. Die vielfältigen Einsätze werden werkzeugfrei in den Einbaurahmen eingesteckt. Auf Wunsch Kabelbaum mit schwarzem Gewebeschauch ummantelt. Wahlweise mit folgenden Einsätzen:



Kabeldurchlass

Einsatz Kabeldurchlass Chrom matt, mit Bürstenprofil



Wireless Charging Einsatz

1 x Einsatz mit Wireless Charging Modul (5 Watt, Qi-konform) zum kabellosen Aufladen von geeigneten mobilen Endgeräten mit Zuleitungskabel ca. 180 cm und Steckernetzteil



Stromeinsatz

1 x Stromeinsatz (bei Bestellung bitte Länderstandard angeben) mit 40 cm Anschluss für Zuleitungskabel, Mod. 708/8
2 x Steckplatz mit Abdeckung für optionale Keystone-Module



Stromeinsatz und USB-Ladebuchse

1 x Stromeinsatz (bei Bestellung bitte Länderstandard angeben) mit 40 cm Anschluss für Zuleitungskabel, Mod. 708/8
1 x USB-Ladebuchse mit Smart IC zur intelligenten Ladestromregelung (Ladestrom max. 2A) zum schnellstmöglichen Aufladen von mobilen Endgeräten
1 x Steckplatz mit Abdeckung für optionale Keystone-Module



Optional

Keystone-Module als Durchgangskupplung, wechselbar, ohne Kabel:
RJ 45-Buchse (Kategorie 6) oder HDMI-Buchse



Technikbox Compact Add

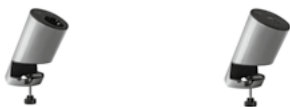

701/97

Flexible Technikbox zur werkzeuglosen Montage an der Tischkante durch Rändelschraube. Einsetzbar an geraden und balligen Kanten (für Tischplattenstärken von 12 – 30 mm). Robustes Metallgehäuse, beschichtet ähnlich RAL 9006, Stechfelder aus Kunststoff schwarz, Anschlussfertig inklusive Kabel. Auf Wunsch Kabelbaum mit schwarzem Gewebeschauch ummantelt. Wahlweise mit folgenden Einsätzen:



Stromeinsatz

1 x Stromeinsatz (bei Bestellung bitte Länderstandard angeben) mit Zuleitungskabel
Länge ca. 270 cm
2 x Steckplatz mit Abdeckung für optionale Keystone-Module



Optional

Keystone-Module:

RJ 45-Buchse (Kategorie 6) mit fest angeschlossenem Kabel, Länge ca. 330 cm oder
HDMI-Buchse mit fest angeschlossenem Kabel, Länge ca. 270 cm



Einbauklappe Executive

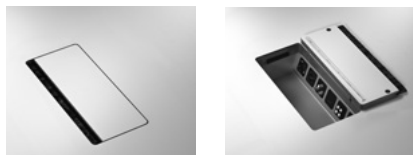

Klappe mit Bürstenprofil beidseitig farb- und materialgleich mit der Tischoberfläche. Plattenausschnitt mit umlaufendem Echtholz-Anleimer, weitestgehend farbgleich mit der Tischplatte. Einbauklappe 300 x 150 mm, (Innenmaß 300 x 150 mm) flächenbündig integriert, Scharniere um 180° öffnend.

In Verbindung mit Steckdosenleisten lassen sind vielfältige Anschlussmöglichkeiten umsetzen.

Einbauklappe Basic



Aluminium-Einbaurahmen mit Klappe und Bürstenprofil
Rahmen aufgesetzt, Einbauklappe 300 x 120 mm, (Innenmaß 270 x 90 mm) um 90° öffnend.

In Verbindung mit Steckdosenleisten lassen sind vielfältige Anschlussmöglichkeiten umsetzen.

Einbauklappe Graph

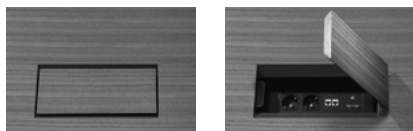

300/01

Klappe mit Längsöffnung

an beiden Längsseiten abgeschrägt (beidseitig nutzbar), gasfedergedämpfter selbsttätiger Öffnungsmechanismus, Klappe beidseitig farb- und materialgleich. Einbauklappe: 300 x 165 mm (Innenmaß Einbauklappe Graph längs: 300x120 mm)

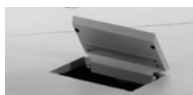

300/02

Klappe mit Queröffnung

an einer Längsseite abgeschrägt (einseitig nutzbar), gasfedergedämpfter selbsttätiger Öffnungsmechanismus, Klappe beidseitig farb- und materialgleich. Einbauklappe: 300 x 165 mm (Innenmaß Einbauklappe Graph quer: 300x138 mm)



Steckdosenleisten



Steckdosenleiste aus stabilem, schwarzem Kunststoff, zur Montage unter Einbauklappe Executive und Basic. Montage, je nach Tischprogramm und Einbauposition, an Aufnahmehalterung, in Kabelwanne oder Tischzarge. Entsprechendes Montagematerial ist in den Sets enthalten.

Gehäuse seitlich mit 230 V Ein- und Ausgang (Stecker + Buchse GST18/3) zum Anschluss von Zu- und Weiterleitungskabeln Mod. 708/8 und 708/9.

Wahlweise mit folgenden Einsätzen:



708/1 Steckdosenleiste
3 Steckfelder: 3 x Stromeinsatz (bei Bestellung bitte Länderstandard angeben)



708/2 Steckdosenleiste
3 Steckfelder:
2 x Stromeinsatz (bei Bestellung bitte Länderstandard angeben).
1 x Dateneinsatz mit 2 x RJ45-Buchse (Kategorie 6, geschirmt) mit fest angeschlossenen Patchkabeln Länge ca. 350 cm
oder wahlweise mit USB-Ladegerät Typ A + Typ C mit Smart-IC und PD 2.0 zum Aufladen von bis zu zwei mobilen Endgeräten

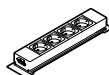

708/4 Steckdosenleiste
4 Steckfelder: 4 x Stromeinsatz (bei Bestellung bitte Länderstandard angeben).

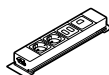

708/5 Steckdosenleiste
4 Steckfelder:
2 x Stromeinsatz (bei Bestellung bitte Länderstandard angeben).
1 x Dateneinsatz mit 2 x RJ45-Buchse (Kategorie 6, geschirmt) mit fest angeschlossenen Patchkabeln Länge ca. 350 cm

1 x Einsatz VGA-Buchse (SUB D 15-pol.) + Stereoklinkenbuchse 3,5 mm, oder wahlweise HDMI-Buchse mit fest angeschlossenen Kabeln Länge ca. 300 cm

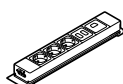

708/6 Steckdosenleiste
5 Steckfelder:
3 x Stromeinsatz (bei Bestellung bitte Länderstandard angeben).
1 x Dateneinsatz mit 2 x RJ45-Buchse (Kategorie 6, geschirmt)
1 x Dateneinsatz mit 1 x RJ45-Buchse (Kategorie 6, geschirmt) mit fest angeschlossenen Patchkabeln Länge ca. 350 cm



708/8 Zuleitungskabel
3 x 1,5 mm², schwarz
Schuko-Winkelstecker + Buchse GST18/3
Länge wahlweise ca. 200, 300 oder 500 cm



708/9 Weiterleitungskabel
3 x 1,5 mm², schwarz
Stecker + Buchse GST18/3
Länge wahlweise ca. 200 oder 300 cm



Power Bar

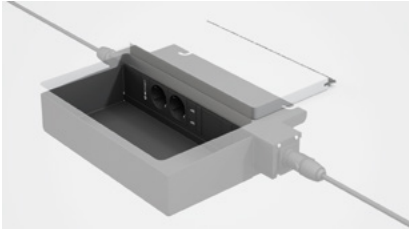

Verkettbares Anschlusssystem für mobile Tischprogramme.

Steckdosenleiste aus schwarz oder weiß lackiertem Aluminium, Steckfelder aus stabilem, schwarzem oder weißem Kunststoff, zur Montage unter Einbauklappe Executive und Basic. Montage, je nach Tischprogramm und Einbauposition, in Kabelwanne oder Tischzarge. Entsprechendes Montagematerial ist in den Sets enthalten.

Gehäuse seitlich mit Ein- und Ausgang für Neutrik-powerCON®-Kabel, Mod. 702/8 und 702/9. Das verriegelbare und zugentlastere Stecksystem ermöglicht eine sicherere, einfache und schnelle Stromverbindung.

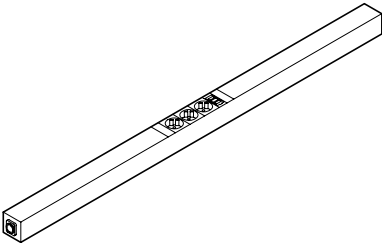

704/10

Gehäuse wahlweise in schwarz oder weiß, mit Ein-/Ausgang für Neutrik-powerCON® Kabel
 1 x Stromeinsatz (bei Bestellung bitte Länderstandard angeben)
 3 x konfigurierbares Leerfeld

704/10 Einsätze für konfigurierbare Leerfelder

Strom und Ladeanschlüsse sind direkt hintereinander zu konfigurieren



Stromeinsatz (bei Bestellung bitte Länderstandard angeben)



Twin USB-C laden und USB-A laden, 1/2 Steckfeld



USB-C Power laden 60W, Steckfeld



Blindplatte, 1/2 Steckfeld



Blindplatte, Steckfeld

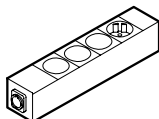

704/00

Gehäuse wahlweise in schwarz oder weiß,
mit Ein-/Ausgang für Neutrik-powerCON® Kabel
1 x Stromeinsteckfeld (bei Bestellung bitte Länderstandard angeben)
3 x konfigurierbares Leerfeld

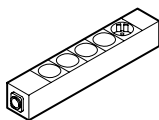

705/00

Gehäuse wahlweise in schwarz oder weiß,
mit Ein-/Ausgang für Neutrik-powerCON® Kabel
1 x Stromeinsteckfeld (bei Bestellung bitte Länderstandard angeben)
4 x konfigurierbares Leerfeld

704/00 und 705/00 Einsätze für konfigurierbare Leerfelder

Strom und Ladeanschlüsse sind direkt hintereinander zu konfigurieren



Stromeinsteckfeld (bei Bestellung bitte Länderstandard angeben)



Twin USB-C laden und USB-A laden, 1/2 Steckfeld



USB-C Power laden 60W, Steckfeld



USB 3.0-Daten, Keystone-Modul, 1/2 Steckfeld



USB-C-Daten, (1/2 Steckfeld) mit ca. 30 cm Kabel



Netzwerk RJ 45, CAT 6, Keystone-Modul, 1/2 Steckfeld



Twin Netzwerk RJ 45, CAT 6, Keystone-Modul, Steckfeld



HDMI, Keystone-Modul, 1/2 Steckfeld



Blindplatte, 1/2 Steckfeld



Blindplatte, Steckfeld



702/8

Zuleitungskabel
Neutrik-powerCON®, schwarz
Schuko-Winkelstecker + Neutrik-powerCON® IN
Länge wahlweise ca. 200, 300 oder 500 cm



702/9

Weiterleitungskabel
Neutrik-powerCON®, schwarz
Neutrik-powerCON® IN + Neutrik-powerCON® OUT
Länge wahlweise ca. 80, 100, 150 oder 300 cm

Optional

Patchkabel CAT6, Länge ca. 200 cm
Patchkabel CAT6, Länge ca. 300 cm
USB 3.0 Daten-Kabel, Länge ca. 300 cm
USB Typ-C- Daten Anschlusskabel, Länge ca. 300 cm
HDMI Kabel, Länge ca. 300 cm



Kabelmanagement

Ähnlich vielfältig sind die Möglichkeiten für Kabelführungen. Für die horizontale Führung unter der Tischfläche empfehlen sich Kabelzuführungen und abklappbare Kabelkörbe oder -wannen, die Technikkomponenten aufnehmen.

Die vertikale Zuführung kann in oder an den Tischbeinen erfolgen, durch externe Kabelklammern oder über einen Gewebes Schlauch.

Horizontale Kabelführungen

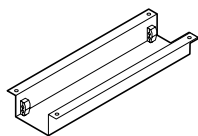

Kabel-Abdeckung für Integrierte Technikbox Beidseitig und Square, Modelle 701/60 und 701/70

aus Aluminiumblech, an der Tischplatte befestigt, schwarz beschichtet, mit beidseitiger Zugentlastung, Länge 550 mm

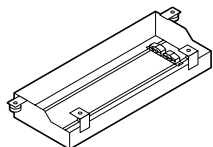

Kabelwanne für Einbauklappe Executive oder Basic, zur Aufnahme einer Steckdosenleiste Modelle 708/1 bis 708/6

aus Aluminiumstrangpressprofil, abklappbar, schwarz beschichtet mit Zugentlastung und Einschublechen zur Aufnahme der Steckdosenleiste, Länge 540 mm

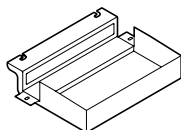

Kabelwanne für Einbauklappe Executive oder Basic, zur Aufnahme einer Steckdosenleiste Power Bar Mod. 702/00

aus Stahlblech, schwarz beschichtet Länge 358 mm, mit Einlage aus schwarzem Moosgummi, optional mit zusätzlichem Staffelschutz aus Moosgummi an der Unterseite (für Mod. 610)

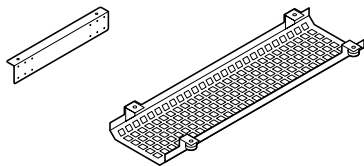

Kabelkorb für Einbauklappe Executive oder Basic, für Steckdosenleiste Modelle 708/1 bis 708/6
gebogener, perforierter Metallkorb, abklappbar, schwarz beschichtet, zur Montage unter der Tischplatte, mit Aufnahmehalterung für Steckdosenleiste, Metallwinkel, schwarz beschichtet

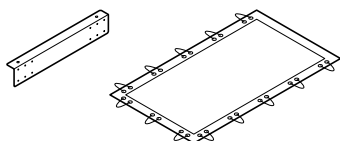

Ablagenetz für Einbauklappe Executive oder Basic, für Steckdosenleiste Modelle 708/1 bis 708/6
Polyester, schwarz, Maß auf Tischlänge abgestimmt, mit Aufnahmehalterung für Steckdosenleiste, Metallwinkel, schwarz beschichtet

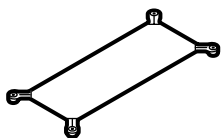

Ablagenetz für Tischprogramm 460 mAx/465 mAx light für integrierte Technikbox Compact
Polyester, schwarz, Länge 430 mm

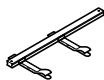

Kabelzuführung unter der Tischplatte mit Klettband

Aluminiumprofil eloxiert mit 2 angeclipsten Kabelklammern aus Polypropylen mit aufgesetzten Klettschlaufen



Vertikale Kabelführungen



Kabelklammer für Tischbein

aus schwarzem glasfaserverstärktem Polyamid zur Kabelführung am Standrohr des Tischgestells.



Gewebeschlauch für Kabelbaum

der Technikboxen, bzw. Steckdosenleisten



Vertikaler Kabelkanal Mod. 620/2

zur Kabelführung zwischen den Standrohren bei Programm 620 Logon, Silber seidenmatt oder schwarz beschichtet



Beispieldarstellungen für die verbauten Integrierten Technikboxen und Einbauklappen und deren Kabelführung

Confair Falttisch

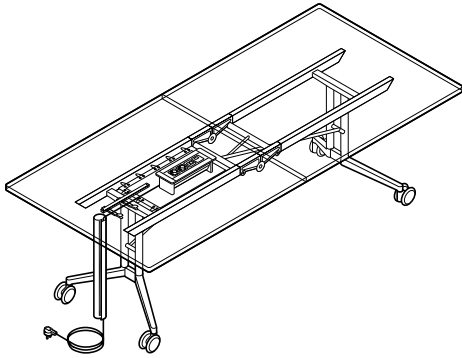

Integrierte Technikbox Beidseitig, Kabelzuführung mit Klettband, Kabelbaum mit Gewebeschlauch ummantelt

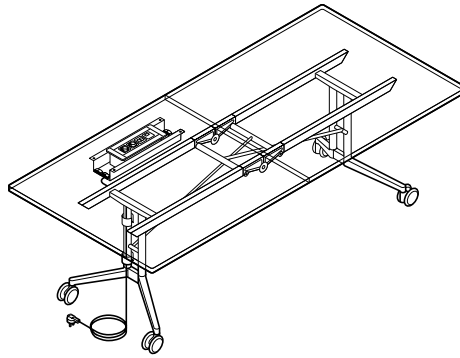

Set Integrierte Technikbox Beidseitig, mit Kabelabdeckung und Kabelklammern am Tischbein

Timetable Shift

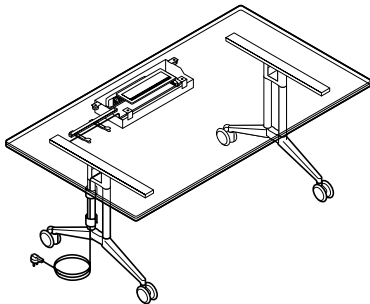

Set Einbauklappe, mit Kabelabdeckung Kabelzuführung mit Klettband, Kabelklammer am Tischbein

Logon

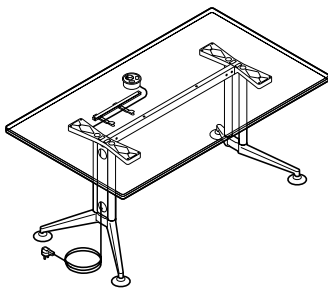

Set Integrierte Technikbox Compact, Kabelzuführung mit Klettband, vertikaler Kabelkanal

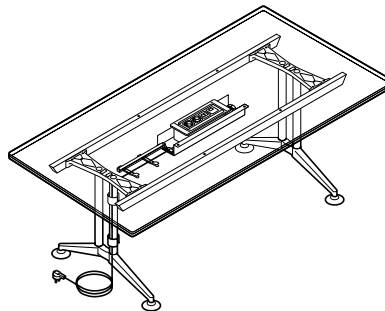

Set Integrierte Technikbox Beidseitig, mit Kabelabdeckung, Kabelzuführung mit Klettband und Kabelklammer am Tischbein



Kantenmatrix.

Wilkahn verfügt im Bereich der holzbasierten Tischplattenfertigung über mehr als 135 Ausführungsvarianten, die als Standard- oder Sonderausführungen zur Verfügung stehen.

Die Kantenmatrix gibt einen Überblick darüber, welche Kantenvarianten für das jeweilige Tischprogramm in den verschiedenen Oberflächen und Plattenstärken fertigungstechnisch realisierbar und nicht realisierbar sind oder der vorherigen Klärung bedürfen.

Verdeckter Umleimer ist überfurnierter Umleimer. Offener Umleimer ist vorgeleimter Umleimer.

Schichtstoff

- Kante grundsätzlich natur geölt
- Kante farbgleich zur Tischoberfläche lackiert, nur mit verdecktem Umleimer als individuelle Lösung



Furnier

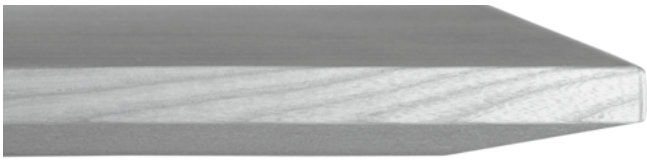
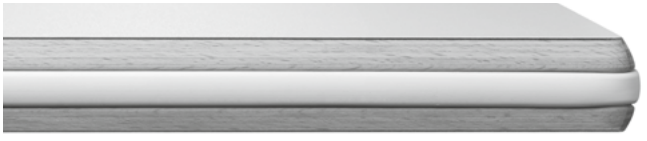
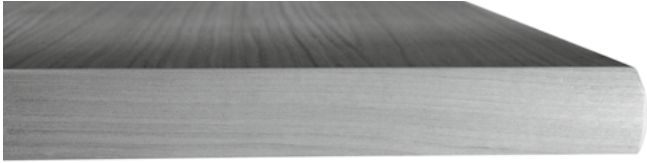









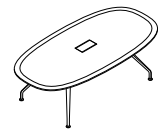

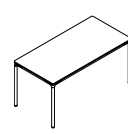



- Fläche und Kante weitestgehend farbgleich gebeizt und lackiert

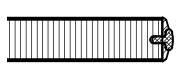

Zeichen

- Standardanfertigung
- Standard Plus

-  Umleimer offen
-  Umleimer verdeckt

		 222 Occo	 300 Graph	 440 Confair Falttisch	 540 Contas							
		2 Furnier	5 Direktbeschichtung	7 HPL durchgefärbt	10 Massivholz	2 Furnier	6 MDF lackiert	1 Schichtstoff	2 Furnier	5 Direktbeschichtung	1 Schichtstoff	2 Furnier
 E1-1 Kante ballig	Umleimer verdeckt							○	○			
 E1-2 Kante ballig mit Stoßprofil								○	○			
 E1-3 Kante gerade									○	○	●	●
 E1-4 Kante gerade mit Stoßprofil									●	●		
 E2-1 Holzkante ballig	Umleimer offen							○	○			
 E2-2 Holzkante ballig mit Stoßprofil								●	●			
 E2-3 Holzkante gerade									○	○		
 E2-5 Holzkante gefast			●									
 E3-1 Holzkante symmetrisch gewölbt	Umleimer verdeckt					●	●					
 E4-1 Kunststoffkante gerade	Umleimer offen		●					●		●		
 E4-2 Kunststoffkante gerade mit Stoßprofil								●		●		
 E5-1				●								
 E6-1 Massivholzkante, gerundet					●							

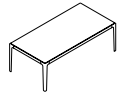
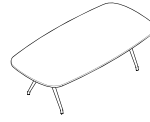
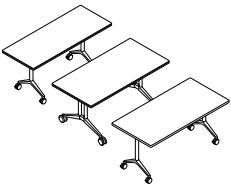

610 Timetable 614 Timetable Shift 612 Timetable Smart			615 Timetable Lift			620 Logon		636 Versa		780 Insit		860 Asienta		
1 Schichtstoff	2 Furnier	5 Direktbeschichtung	1 Schichtstoff	2 Furnier	5 Direktbeschichtung	1 Schichtstoff	2 Furnier	1 Schichtstoff	2 Furnier	1 Schichtstoff	2 Furnier	7 HPL durchgefärbt	2 Furnier	10 Glas
<input type="radio"/>	<input type="radio"/>		<input type="radio"/>	<input type="radio"/>		<input type="radio"/>	<input type="radio"/>							
<input type="radio"/>	<input type="radio"/>		<input type="radio"/>	<input type="radio"/>		<input type="radio"/>	<input type="radio"/>							
<input type="radio"/>	<input type="radio"/>		<input type="radio"/>	<input type="radio"/>		<input type="radio"/>	<input type="radio"/>							
<input checked="" type="radio"/>	<input checked="" type="radio"/>		<input checked="" type="radio"/>	<input checked="" type="radio"/>		<input checked="" type="radio"/>	<input checked="" type="radio"/>							
<input type="radio"/>	<input type="radio"/>		<input type="radio"/>	<input type="radio"/>		<input type="radio"/>	<input type="radio"/>							
<input checked="" type="radio"/>	<input checked="" type="radio"/>		<input checked="" type="radio"/>	<input checked="" type="radio"/>		<input checked="" type="radio"/>	<input checked="" type="radio"/>							
<input type="radio"/>	<input type="radio"/>		<input type="radio"/>	<input type="radio"/>		<input type="radio"/>	<input type="radio"/>	<input checked="" type="radio"/>	<input checked="" type="radio"/>	<input checked="" type="radio"/>	<input checked="" type="radio"/>		<input checked="" type="radio"/>	
									<input checked="" type="radio"/>		<input checked="" type="radio"/>			
<input checked="" type="radio"/>			<input checked="" type="radio"/>			<input checked="" type="radio"/>								
<input checked="" type="radio"/>			<input checked="" type="radio"/>			<input checked="" type="radio"/>								
												<input checked="" type="radio"/>		



Für weitere Informationen kontaktieren Sie uns gerne!

Produktinformationen, Projekte, Service – die neu strukturierte und gestaltete Website sorgt für einen einfachen und übersichtlichen Zugang zur Wilkhahn-Welt.

- Was Sie brauchen, finden Sie hier – von der digitalen Broschüre über CAD-Daten bis zu Referenzbildern.
- Wenn Sie wissen möchten, was in der Welt des Designs, der Architektur und Industrie rund um Wilkhahn Spannendes passiert, klicken Sie auf unseren Blog.
- Weiterführende Informationen finden Sie online in den Produktinformationen und digitalen Broschüren.

Wilkening + Hahne GmbH+Co.KG

Fritz-Hahne-Str. 8, 31848 Bad Münder, Germany
Tel.: +49 5042 999 100
contact@wilkhahn.de
www.wilkhahn.com



Wilkhahn®

Wilkening + Hahne GmbH+Co. KG
Fritz-Hahne-Straße 8
31848 Bad Münder
+ 49 (0) 5042 999-0
+ 49 (0) 5042 999-226
info@wilkhahn.de
www.wilkhahn.de

Australia
Wilkhahn Asia Pacific
Head Quarters
Wilkhahn Forum Sydney
74 Wentworth Avenue
Surry Hills NSW 2010
+ 61 2 9310 3355
info@wilkhahn.com.au
www.wilkhahn.com.au

Wilkhahn Forum Brisbane
Level 2, 17 Byres Street
Newstead QLD 4006
+ 61 7 3369 2088
info@wilkhahn.com.au
www.wilkhahn.com.au

Wilkhahn Forum Melbourne
477 Collins St
Melbourne VIC 3000
+ 61 3 9670 5570
info@wilkhahn.com.au
www.wilkhahn.com.au

Belgium
Wilkhahn
Havenlaan 86C
1000 Brussel
+ 32 3 232 93 91
+ 32 3 227 16 16
info@wilkhahn.be

China
Wilkhahn Asia Pacific
Room 301, Floor 3
83 Fu Min Rd | Shanghai Jing
An District
Shanghai 200000
+ 86 21 5466 1919
+ 86 21 5465 1642
info@wilkhahn.com.cn
www.wilkhahn.com.au

España
Wilkhahn S. A.
C/Fidias, 4 Bajo
28011 Madrid
+ 34 60 96 65 793
info@wilkhahn.es
www.wilkhahn.es

Great Britain
Wilkhahn Ltd.
Wilkhahn Forum London
45 Great Sutton Street
London EC1V 0DE
+44 (0) 207 324 2900
+44 (0) 207 324 2901
info@wilkhahn.co.uk

Hong Kong
Wilkhahn Asia Pacific
Wilkhahn Forum Hong Kong
Rooms 4505-7, 45/F
China Online Centre No. 333
Lockhart Road
Wanchai
+ 852 2827 0800
+ 852 2827 0855
info@wilkhahn.com.hk
www.wilkhahn.com.hk

Japan
Wilkhahn Japan Co., Ltd.
Wilkhahn Forum Tokyo
Akasaka JEBL 7F
4-8-18 Akasaka, Minato-ku
107-0052 Tokyo
+ 81 (0) 3 5414 8088
+ 81 (0) 3 5414 8089
info@wilkhahn.co.jp
www.wilkhahn.co.jp

Maroc
Maroc Bureau
Autoroute de Rabat -
Km 9,200
Ain Sebaâ - Casablanca
20260
+212 5 22 35 37 55
+212 5 22 35 51 25
info@maroc-bureau.com

Nederland
Wilkhahn B.V.
Van Nelle Fabriek
Van Nelleweg 2120
3044 BC Rotterdam
+31 10 750 33 90
info@wilkhahn.nl

Österreich
Wilkhahn Handelsges.m.b.H.
Ankerbrot-Fabrik
Absberggasse 27, Stg. 7/7.11A
1100 Wien
+ 43 1 894 21 68-0
+ 43 1 890 32 39-15
info@wilkhahn.at

Schweiz
Wilkhahn AG
Postgasse 17
Postfach 808
3000 Bern 8
+ 41 31 310 13 13
info@wilkhahn.ch
www.wilkhahn.ch

Singapore
Wilkhahn Asia Pacific
Wilkhahn Forum Singapore
20 Martin Road
#05-02 Seng Kee Building
Singapore 239070
+ 65 622 111 86
+ 65 622 111 25
info@wilkhahn.com.sg
www.wilkhahn.com.sg

South Africa
Classic Working Life
43 Houghton Drive,
Houghton Estate
2198 Johannesburg
+27 (0) 11 728 9542
info@classicwl.co.za
www.classicwl.co.za

United States of America
Wilkhahn Lab
Wilkhahn Inc.
10 Greene Street
New York, NY 10013
+ 1 212 229 9455
+ 1 212 229 4772
sales@wilkhahn.com
www.wilkhahn.com/en-us

